

Panasonic®

使用说明书 家用电冰箱 (无霜冷藏冷冻箱)

型号 NR-W621TF-XM

松下会员俱乐部
扫描二维码
享受会员专属福利



微信公众号

- 本商品用于家用和类似用途，如：
 - 商店、办公室或其他工作场合的厨房区域；
 - 农场以及宾馆、汽车旅店和居住型环境的顾客；
 - 家庭旅馆型环境；
 - 餐饮业和类似的非零售业应用。

使用得当，省电不少

另附保修证

- 请仔细阅读本说明书和保修证后妥善保管，以备需要时查阅。
使用前务请仔细阅读「安全上的注意事项」。
- 如果您需要修理或咨询时，请您与Panasonic客户咨询服务中心：
4008-811-315联系或访问Panasonic官方网站 (<http://panasonic.cn>)，
我们将竭诚为您提供优质的服务。
- 衷心感谢您购买Panasonic电冰箱。
- 冰箱外观、颜色、图案以实物为准。

目 次

特点	3
安全上的注意事项	4
安装方法	7
存放食品的最佳方法	11
控制面板的名称与功能	12
开始使用	14
温度设定	15
功能设定	16
食材管理	19
菜谱搜索	23
系统环境设定	24
报警提示	28
APP的使用方法	29
冷藏室的使用方法	32
臻材室的使用方法	34
变温室的使用方法	35
宽幅变温室的使用方法	36
冷冻室的使用方法	36
自动制冰机的使用及保养方法	37
零部件的拆卸安装方法	43
除霜及保养方法	44
疑问解答	45
保修和售后服务	48
产品中有害物质的名称及含量	48
家用电冰箱食品接触材料列表	49
软件著作权相关	49
电路图	50
装箱单	51
备忘录	52
规格	55

保护环境

废弃包装



包装材料是可再次利用的物品，废弃时请正确处理。
应将包装袋、纸箱和塑料薄膜放置在婴幼儿无法触及的地方，
避免受伤或窒息。

废弃冰箱

- 拔出电源插头。
- 剪断电源线，将冰箱和电源插头一起废弃。
- 卸下冰箱门、门封条，避免幼儿进入玩耍发生意外。
- 冰箱采用可燃性制冷剂，隔热保温材料使用了环戊烷，请联系有资质的回收公司处理产品，以免对环境造成影响或引起其他危害。

特点

- ◆ 与高端厨房完美匹配的高品位外观设计
 - 采用全无框纯平玻璃及纯铝合金把手，细节体现品位。
 - 冷藏室内面发光玻璃搁板，提升库内整体高档感。
- ◆ 高效节能
 - 采用Panasonic变频压缩机，耗电更少、噪音更低。
 - 节能导航功能，通过记忆冰箱智能转换三种运行方式，有效达到节能省电。
- ◆ 顶置式压缩机
Panasonic独特的顶置式压缩机设计，将传统的底部压缩机移至冰箱顶部，有效优化内部使用空间。
- ◆ 智能化控制，开启便捷的饮食生活
 - 超大10.1寸触控操作屏，带来智能便捷的操作体验。
 - 通过手机APP远程管理，随时掌握冰箱状态。
 - 食材管理功能和海量菜谱提供，为家人的健康保驾护航。
- ◆ 除菌功能
纳米水离子装置能有效杀灭冰箱中的细菌。
- ◆ 除异味净化功能
冷藏室内配有纳米水离子装置及生物除味装置，对异味能进行有效的吸附和分解。
- ◆ 银离子抗菌装置
冷藏室内配有银离子抗菌装置，能有效抑制细菌的产生。
- ◆ 滑动开门功能
冷冻室抽屉滑动开启，尽显人性化关怀。存储大量食材时，也能轻松开启。
- ◆ 全自动制冰系统
特有的全自动制冰系统，随时满足您使用冰块的需求，同时具备快速制冰、制冰停止和制冰清洁的功能。
- ◆ 全开式导轨
全开式设计，食物藏在最深处也能方便取出。高耐压滑轨，承重能力优越，单手就能轻松开合装满食材的抽屉。
- ◆ 宽幅变温室
根据自己的生活习惯和季节的变化，温度可在4℃ ~ -3℃以及-8℃ ~ -18℃之间随意调节，最大限度地保持不同食物的新鲜和营养，使用更方便。
- ◆ 臻材室
通过控制臻材室内的湿度，为需要在干燥条件下保存的茶叶、干货等食材提供适宜的保存环境。
- ◆ 变温室
可设置为冷藏、冰鲜、微冻状态，调节到微冻模式时，不损伤食物细胞，保留营养且无需解冻，快速烹饪。
- ◆ 速冻功能
快速冷冻，保持食品的原汁原味。

安全上的注意事项

务请遵照下述注意事项

为了避免危害使用者以及给他人造成财产损失，特此说明下列务必遵守的事项。

■ 采用了错误使用方法时产生的危害以及损失的程度，予以区分说明。



警告

有可能导致死亡或重伤的事项。



注意

有可能发生人身伤害或损坏财产的事项。

■ 要求遵守的事项，按下列图示区分并说明。



为禁止内容。



为务必执行的内容



警告

■ 有导致火灾、受伤、爆炸、触电等的风险。

电源插头及电源线



禁止

- 请勿用湿手触摸电源插头。
- 请勿损坏电源插头及电源线。
- 电源插头或电源线如有破损，请勿使用。
- 请勿捆扎电源线。
- 请勿采用拉扯电源线的方式来拔掉电源插头。
- 请勿使用出现松动的插座。
- 冰箱背面请勿挤压电源插头。



必须

- 必须使用独立的、带接地线的壁装专用三芯电源插座，并确保电源回路可靠接地。
- 冰箱应使用AC220V、10A以上规格的电源插座。
- 以电源线向下的方向，切实把电源插头插到底。
- 若在电压波动范围较大（超过187~242V范围）的情况下使用冰箱，可能导致其无法正常使用或发生其他意外，建议加装500W以上的自动稳压器配合使用。
- 电源插头及电源线出现异常情况时，请立即拔下电源插头。
- 检修、清洁冰箱时必须拔下电源插头。
- 电源插头的位置应便于清扫。（必须定期清除电源插头上的灰尘，若积存灰尘，则会因潮湿等引起绝缘不良或火灾。）
- 若电源线损坏，请联系Panasonic客户咨询服务中心，为了避免危险切勿私自更换，必须由制造商、其维修部或类似部门的专业人员更换。

使用时



禁止

- 请勿自己动手拆开修理和改造冰箱。
- 请勿损坏冰箱的制冷管路，避免因制冷剂泄露遇火而引起火灾。
- 请勿在冰箱附近使用易燃性喷剂。
- 请勿敲击冰箱玻璃门，取放物品时请勿碰撞冰箱玻璃门，可能会敲碎玻璃。
- 除了制造商推荐的方式外，不得使用机械设备或其他方式加速除霜过程。
- 除了制造商推荐使用的类型外，不得在冰箱的食品储藏室使用电器。
- 请勿拆卸面发光搁板。
- 请勿拆卸冰箱后部的盖板。
- 请勿向冰箱箱体及内部洒水。
- 请勿让儿童吊在冰箱门上。
- 请勿放入易燃物品、爆炸物，如助燃喷雾剂。
- 请勿储存药品和学术试验材料。
- 请勿强烈撞击玻璃搁板。
- 请勿用手触摸自动制冰机的机械部分。
- 自动制冰机的贮水容器仅可充注饮用水。
- 制冰进行时请勿卸下制冰盒。
- 请勿用手触摸自动门马达的机械部分。
- 请勿强烈撞击自动门的马达。
- 滑动开门功能开启时，请勿用外力阻碍自动门马达顶出机构的运动。



必须

- 玻璃搁板很重，在拆卸时要特别小心，以免掉落砸伤。
- 若易燃性气体泄漏，应打开窗户通风换气，不要触碰冰箱。
- 若闻到焦糊味，应拔下电源插头中断冰箱运转。
- 若LED照明灯损坏，请联系Panasonic客户咨询服务中心，切不要私自更换。
- 若冰箱玻璃门有破损或豁口时不要触摸玻璃，请联系Panasonic客户咨询服务中心。
- 本产品不适合儿童或有体力、感官或精神缺陷的人使用，除非有负责他们安全的人对他们进行与产品使用有关的监督和指导。应照看好儿童，确保他们不玩耍本产品。

放置时



禁止

- 请勿将冰箱放置在容易溅到水的地方。
- 请勿将盛有水的容器、电源插座、稳压电源、微波炉及类似点燃的蜡烛等物品放置在冰箱顶部。



必须

- 冰箱周围或在嵌入式结构里无阻碍物，保持通风通畅。
- 冰箱在潮湿场所使用时，必须进行接地及安装漏电保护装置。

废弃时



必须

- 废弃冰箱时，请卸下冰箱门、门封条，避免幼儿进入玩耍发生意外。
- 冰箱采用可燃性制冷剂，隔热保温材料使用了环戊烷，因此废弃时应用妥善的方法加以丢弃。



注意

- 有导致烧伤、受伤、事故等的风险。

使用时



禁止

- 请勿将瓶类放入冷冻室。
(瓶内液体冷冻后发生膨胀，引起瓶破裂而受伤)
- 放置瓶类等物品时，物品请勿超出搁板边缘。
(若硬塞入大瓶，开关门时可能会掉落而伤及人体)
- 请勿用湿手触摸冷冻室内的食品和容器。
(可能导致手冻伤，尤其是金属容器)
- 请勿食用发出异味或变色的食品。
(若食用腐败的食品会引发疾病)



必须

- 日常使用时不建议您进行恢复出厂设置的操作，废弃冰箱时为了保护个人信息，请务必进行恢复出厂设置的操作，删除存储在冰箱中的个人信息。

清洁时



禁止

- 请勿将手伸入冰箱底部。
(清洁时，若手伸入底部可能导致手划伤)
- 请勿过度擦拭金属导轨。



必须

- 清洁过程中若需移动冰箱，请在容易受损的地面上铺设保护用的板。

关闭冰箱门时



禁止

- 请勿将手指放在抽屉的上部去关闭抽屉。
(可能会夹伤手指)
- 请勿用力开关冰箱门。
(可能会因为食物掉落而受伤)
- 请确认是否有其他人触摸冰箱。
(避免冰箱门夹住手指)
- 拉出下端抽屉时，应避免碰伤脚。

安装方法

为了节省电费、抑制噪音，务必请您正确安全地安装冰箱。

拆除包装

拆除包装箱、泡沫底座及所有固定用的胶带。

安装的最佳位置

安装在不受热气和太阳光照射之处，可抑制冷却能力的下降、节省电费。安装在湿气少、通风情况良好之处，可抑制发霉、节省电费。

安装在结实的水平处

转动调节脚，并使之固定（防止振动和噪音）。若放在地毯和聚氯乙烯制的地板材质上时，在冰箱下要先铺上一块结实的木板（防止受热而变色）。

留出散热空间

为冷却食品，冰箱将向四周散发热量。如图所示，左、右要留出4cm以上，背面、上部要留出10cm以上的空隙。（产生振动噪音时则拉开些）

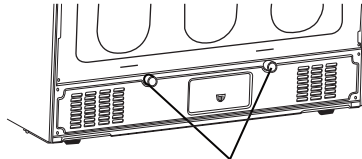
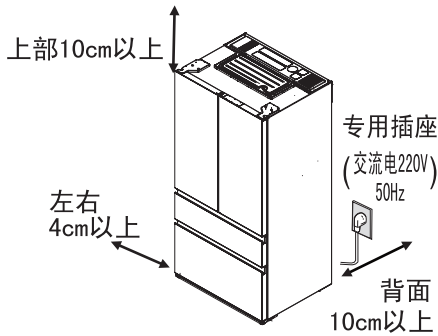

冰箱背面安装有挡块，防止冰箱离墙太近，影响散热。

留出使用空间

冰箱的尺寸，及需要的空间尺寸参考下图。（图中尺寸单位：mm）

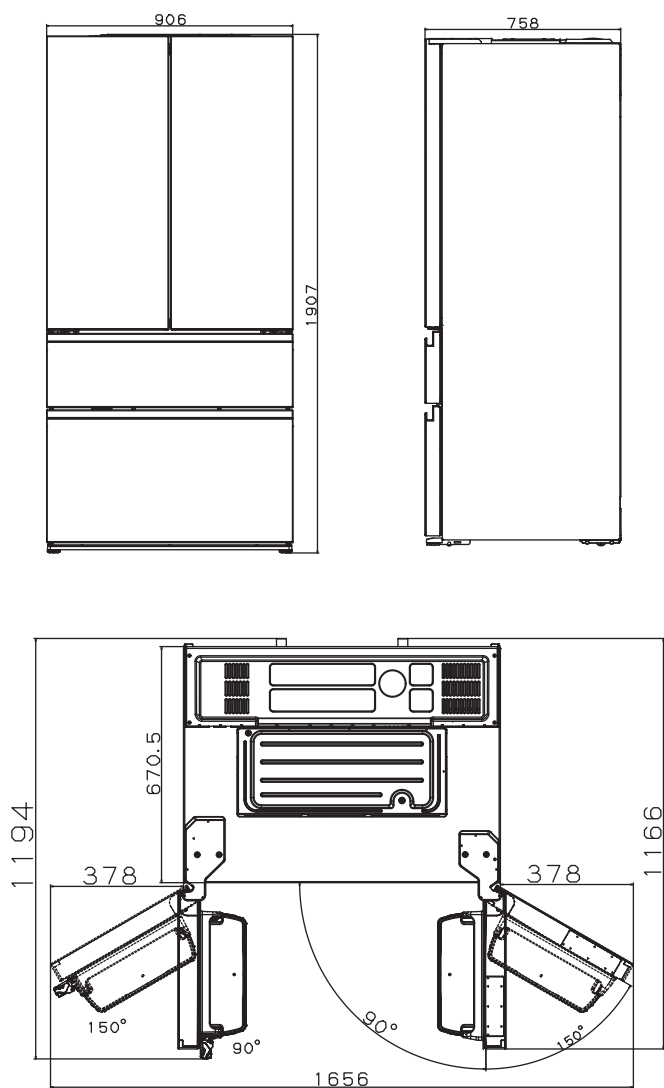

调整方法（请务必将冰箱放置在水平地面上）

- ① 用手握住前挡板“▼”标记处（共3处），向前拉出卸下前挡板。
- ② 按箭头方向调整左右调节脚，使其与地面接触牢靠，避免产生振动噪音。手动旋转困难时，可使用一字螺丝刀等工具进行调节。

如果左右两个门不互相平齐，根据箭头方向调整较低一侧的调节脚，调节左右两门高度至水平状态。

- ③ 用手握住前挡板左右两端，使其与冰箱箱体两侧面对齐，向内推入进行安装，确保前挡板“▼”标记处（共3处）完全卡紧。

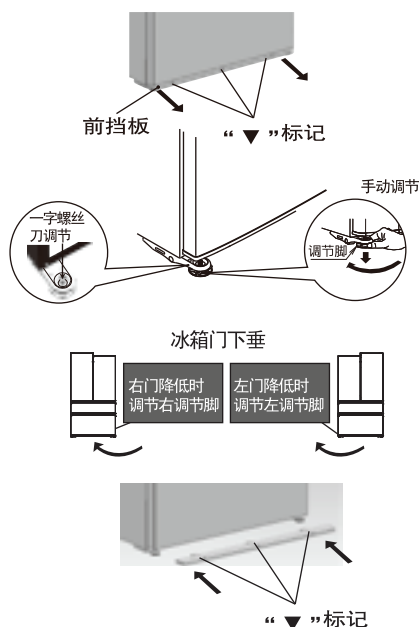

请注意

安装前挡板时，请用力嵌入，直至发出“咔嚓”声，请将前挡板的3个“▼”标记处切实安装到位。

*初次使用冰箱时，安装调平后，先不要接通电源，让冰箱静置30分钟以上，再接通电源，以确保冰箱正常运转。

遇到这种情况时

- 不建议使用延长插座连接电源插头。若必须使用延长插座时，请选择规格为220V、10A规格以上的专用插座，同时定期检查是否有插脚松动、电线发热的现象。
- 停电时，请减少开冰箱门的次数，避免放入新的食品。（防止冰箱内温度上升）
- 拔下电源插头后，应等待10分钟后再插回电源插头。（若马上插回电源插座会给压缩机增加负荷，可能发生故障）

在移动或搬运冰箱前

- ①取出贮水容器、制冰盒、贮冰盒里的水或冰。
- ②拔下电源插头。
- ③卸下前挡板，调整调节脚并把冰箱往前推。
- ④将水从后部的溢水出口排出。

在溢水出口下放置一个容器，将冰箱朝后倾斜（4人以上操作），将水从溢水处排尽。

※其中2人必须扶在冰箱的前面，防止因冰箱滑动而导致人受伤。

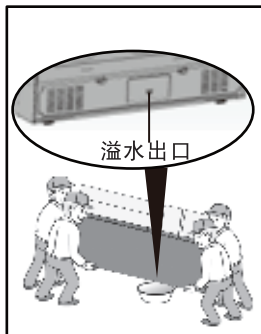

移动或搬运冰箱时

冰箱必须有至少四个人搬运。

每个人搬冰箱的一个角。

请不要拿着冰箱门搬运。

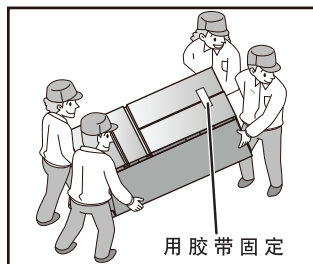

请注意

- 搬运时用胶带将冰箱门完全固定，这样就不易打开。
- 请勿横着搬运冰箱，可能导致冰箱故障。
- 安装调平后，先不要接通电源，让冰箱静置30分钟以上再接通电源，以确保冰箱正常运转。

存放食品的最佳方法

安装好后

- 擦拭冰箱内部。
- 等充分冷却以后再将食品放进去。（即使插上电源，也不可能马上冷却。外部气温较高的夏季，有时需要4个小时才能冷却）

存放食品时

● 擦拭食品

食品上有许多我们意想不到的污迹，放入冰箱前请擦拭干净，按间室要求分类放置，避免例如生熟食物混放导致交叉污染的情况发生。

● 包好食品

防止食品的干燥和串味。食品冷冻食品前最好先包装一下，且包装物表面干燥，不要把待冷冻的食品与已冷冻食品接触，并且如果需要每天都要冻结食品时，应减少冷冻食品的数量。

● 使其变凉

热的食品会使冰箱内部的温度上升，导致电费的浪费。

食品保存位置

① 冷藏区

宜于保存烹调好的食品、鸡蛋、饮料、调味品、各种罐头和瓶装食品等。

② 果蔬盒

宜于保存蔬菜、水果等。

③ 臻材室

根据不同的功能，保存相应的食品。详见第34页“臻材室的使用方法”。

④ 变温室

根据不同的功能，保存相应的食品。详见第35页“变温室的使用方法”。

⑤ 宽幅变温室

根据不同的功能，保存相应的食品。详见第36页“宽幅变温室的使用方法”。

⑥ 冷冻室

宜于保存冰淇淋、冷冻食品、长期保存的食品。



控制面板的名称与功能

控制面板



显示区：

- A 节能导航指示灯：显示节能导航功能的当前状态。
- B 功能显示区：显示已设定的功能
- C 冷却动力标准：用于显示冰箱的冷却动力标准（压缩运转状态）
- D WiFi功能图标：WiFi功能连接后图标点亮。
- E 日期显示：显示当前日期
- F 时间显示：显示当前时间
- G 天气显示：显示当地气象
- H 温度显示区：显示冷藏室、冷冻室、宽幅变温室的温度。

控制区：

- I 冰箱温度设定按键：设定冷藏室、冷冻室、宽幅变温室的温度。
- J 冰箱功能设定按键：设定或解除功能。
- K 食材管理按键：管理冰箱内存储的食材。
- L 菜谱搜索按键：按需求搜索菜谱。
- M 系统环境设定按键：地域设置、时间设置、WiFi设置、亮度设置、屏幕待机时间、系统版本设置、版权信息、手机绑定、恢复出厂设置、开发者选项。
- N 滑动开门开启图标，滑动开门功能设定为“ON”后，滑动此图标可打开冰箱冷冻室门。

冰箱连接无线网络后，时间显示会自动更新；天气显示、菜谱搜索功能必须在冰箱已连接无线网络的状态下使用。

控制面板复位操作





















控制面板复位按键

如果控制面板按键无反应时，请按下控制面板复位按键，重新启动控制面板。

重新启动控制面板后，需要您重新设定各间室温度值、各功能的开闭状态。

图标说明

-  速冻功能图标，显示速冻功能的当前状态。
-  假日功能图标，显示假日功能的当前状态。
-  快速制冰功能图标，显示快速制冰功能的当前状态。
-  制冰停止功能图标，显示制冰停止功能的当前状态。
-  制冰清洁功能图标，显示制冰清洁功能的当前状态。
-  纳米水离子功能图标，显示纳米水离子功能的当前状态。
-  滑动开门功能图标，显示滑动开门功能的当前状态。

-  滑动开门开启图标，设定滑动开门功能后，滑动此图标可打开冰箱冷冻室门。
-  节能导航功能图标，显示该图标表示已选定节能导航功能。
-  WiFi功能图标，显示该图标表示WiFi已连接。
-  返回键，点击该图标后返回前一屏幕。
-  主页面键，点击该图标后返回主页面。
-  上箭头，提示当前页面上方有内容。
-  下箭头，提示当前页面下方有内容。
-  左箭头，提示当前页面左方有内容。
-  右箭头，提示当前页面右方有内容。
-  上页键，点击该图标后返回上一页。
-  下页键，点击该图标后移至下一页。

冷却动力标准(压缩机运转状态)显示

- 显示冷却动力标准(压缩机的运转状态)。



- 冷却停止 (压缩机停止运转)
- 低级冷却动力 (压缩机最低速运转)
- 中级冷却动力 (压缩机中速运转)
- 高级冷却动力 (压缩机高速运转)
- 最高冷却动力 (压缩机最高速运转)

开始使用

- 冰箱初次接通电源，控制面板点亮，控制面板显示日期、功能、温度等信息。根据时间的早、中、晚，控制面板的背景色有所不同。
- 刚接通电源时冰箱温度显示区闪烁显示冷藏室为8℃、宽幅变温室为8℃、冷冻室为-12℃，，到显示温度不闪烁约需3-4小时。（此为环境温度约32℃，不放入食品且关上门，冰箱运转正常的情况下）
- 在夏天，环境温度较高时，到显示温度不闪烁所需的时间会更长。
- 冰箱出厂时，屏幕待机时间默认为3分钟。
- 冰箱必须可靠接地，否则可能影响控制面板的操作灵敏度。

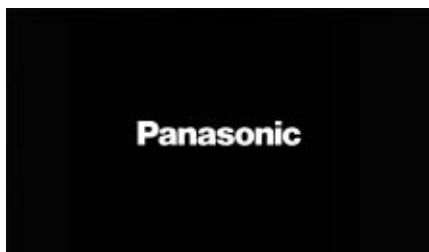

控制面板解锁

- 控制面板熄灭状态下，打开冷藏室门或触摸控制面板任一区域，控制面板点亮。控制面板点亮状态下，向右滑动控制面板下部提示部位“滑动解除锁屏”，控制面板解锁。



向右滑动“滑动解除锁屏”

控制面板解锁

请注意

- 在一般情况下，显示屏熄灭。当触摸显示屏或冰箱门打开的时候，显示屏点亮。
- 有时在夏季等炎热的时候因放入未冷却的食品、或因开闭门，导致室内温度上升，显示数值会高于设定温度，故请适当地减少开门次数。
- 周围低气温时，接通电源后，冷藏室、宽幅变温室显示的温度是实际温度，此时的温度显示不闪烁；冷冻室显示的温度为-12℃，此时温度显示呈闪烁状。

温度设定

控制面板解锁后

- ① 点击“冰箱温度设定”。
- ② 点击需要设定温度的间室。
- ③ 点击“+ -”，设定温度。



冷藏室温度设定

控制面板解锁后，点击“冰箱温度设定”按键，点击“冷藏室”，点击“+ -”图标，可以设定冷藏室温度。

冷藏室的设定温度范围为7°C ~ 1°C

选定假日功能后，冷藏室温度不能设定。

宽幅变温室温度设定

控制面板解锁后，点击“冰箱温度设定”按键，点击“宽幅变温室”，点击“+ -”图标，可以设定宽幅变温室温度。

宽幅变温室的设定温度范围为4°C ~ -3°C，-8°C ~ -18°C。

冷冻室温度设定

控制面板解锁后，点击“冰箱温度设定”按键，点击“冷冻室”，点击“+ -”图标，可以设定冷冻室温度。

冷冻室的设定温度范围为-17°C ~ -25°C。

请注意

- 冰箱出厂时，冷藏室、宽幅变温室、冷冻室的设定温度分别为4°C、-3°C、-20°C，若要改变制冷效果，可重新对温度进行设定。
- 温度异常时（冷藏室8°C以上、宽幅变温室8°C以上、冷冻室-12°C以上），冷藏室温度值、宽幅变温室温度值和冷冻室温度值闪烁。
- 冰箱内温度会因环境温度、设置状态、使用条件及食品的多少而有所变化。
- 本冰箱是通过微电脑处理器来控制间室内温度。当环境温度发生变化、压缩机运转或停止、以及开关门时，间室内温度会产生被动，从而导致冰箱间室内温度与设定温度略有偏差。

功能设定

控制面板解锁后

① 点击“冰箱功能设定”。

② 点击各个功能的“ON、OFF”图标，可设定、解除各功能。

点击“ON”图标后，主页面的功能显示区该图标点亮。

冰箱出厂时，各功能（除滑动开门功能、纳米水离子功能）的初始设定为“OFF”。



速冻功能

控制面板解锁后，点击“冰箱功能设定”按键，点击“速冻”后的“ON、OFF”图标，可设定、解除速冻功能。

设定速冻功能后，冷冻室温度迅速下降，使新鲜的食物迅速冷冻。

设定速冻功能后，如果冷冻室温度降得足够低，就可以解除速冻功能；如果您忘记解除速冻功能，冰箱会在微电脑控制下，在默认的速冻时间（50小时）运行完后自动解除。

- 设定速冻功能后，冷冻室内的温度将可能低于设定温度（有可能达到 -28°C ）。
- 设定速冻功能后，冰箱可能会长时间不停机或短暂停机。

假日功能

控制面板解锁后，点击“冰箱功能设定”按键，点击“假日”后的“ON、OFF”图标，可设定、解除假日功能。

不使用冷藏室、臻材室、变温室时，可使用此功能。设定假日功能后，臻材室、变温室控制面板不能操作。

设定假日功能后，冷藏室内LED照明灯、面发光搁板将不亮，并且不能显示和设定冷藏室温度。

设定假日功能后，水果、蔬菜等常温下不易保存的食品，请务必取出，以免发生食品变质或霉变，进而污染冰箱内部。

设定假日功能后，门开报警提示等仍将起作用。

快速制冰功能

控制面板解锁后，点击“冰箱功能设定”按键，点击“快速制冰”后的“ON、OFF”图标，可设定、解除快速制冰功能。

设定快速制冰功能后，冷冻室的温度可能低于设定温度。

设定快速制冰功能后，冰箱可能会长时间不停机或短暂停机。

设定快速制冰功能后，制冰速冻将加快，最快可以在80分钟内*完成制冰。约6个小时后，快速制冰功能自动解除，冰箱将恢复正常制冰。

*标示的制冰时间应满足的条件是：环境温度为20℃；冷藏室、宽幅变温室、冷冻室的设定温度分别为4℃、0℃、-20℃；没有开闭冰箱门的动作。

制冰停止功能

控制面板解锁后，点击“冰箱功能设定”按键，点击“制冰停止”后的“ON、OFF”图标，可设定、解除制冰停止功能。

制冰清洁功能

控制面板解锁后，点击“冰箱功能设定”按键，点击“制冰清洁”后的“ON、OFF”图标，可设定、解除制冰清洁功能。

设定制冰清洁功能后，不能中途解除该功能，制冰清洁的方法详见第42页。

纳米水离子功能

控制面板解锁后，点击“冰箱功能设定”按键，点击“纳米水离子”后的“ON、OFF”图标，可设定、解除纳米水离子功能。

- 纳米水离子是使用冷气形成的水分生成的一种超微细离子。
- 纳米水离子出风口位于臻材室的后部。
- 纳米水离子是由收集空气中的水分而产生，因此效果可能会有所变化。瓶罐类及密封食品较多或蔬菜的储存量较少时，湿度降低效果也会减弱。
- 纳米水离子产生时，会发出微弱的“滋滋”声。
- 设定纳米水离子功能后，若长时间关闭冷藏室门，会导致冷藏室内臭氧浓度略有升高，这是正常现象。

滑动开门功能

控制面板解锁后，点击“冰箱功能设定”按键，点击“滑动开门”后的“ON、OFF”图标，可设定、解除滑动开门功能。

设定滑动开门功能后，控制面板的冷冻室显示区出现滑动开门开启图标 ，向右滑动该图标，冷冻室门自动打开。控制面板锁定状态下，也可使用此功能。

- 冷藏室门打开时，滑动开门功能无法使用。
- 冷冻室门打开后，控制面板上的滑动开门开启图标  消失，冷冻室门关闭后，该图标会再次显示。

节能导航功能

控制面板解锁后，点击“冰箱功能设定”按键，点击“节能导航”后的“ON、OFF”图标，可设定、解除节能导航功能。

在节能导航功能开启情况下：

通过冰箱门开关频率了解到生活规律以及使用频率少的时间段，同时冰箱周围光线变暗的时候，节能导航功能开始运行。

节能导航功能运行时，节能导航指示灯点亮。

节能导航功能运行时，通过感知冰箱门开关次数，冰箱周围光线的明暗，自动达到最佳制冷运行状态。

当冰箱门开关、冷藏室内温度上升时，节能导航功能不运行。

节能导航功能运行中冰箱的设定温度和显示温度可能会不同。

请注意

- 设定快速制冰功能后，如果再选择制冰清洁或制冰停止功能，快速制冰功能将自动解除。
- 设定制冰停止功能后，如果再选择制冰清洁或快速制冰功能，制冰停止功能将解除。
- 设定假日功能后，不能设定快速制冰功能。
- 设定假日功能后，当冰箱检测到贮冰盒处于满冰状态或贮水容器中水不足时，冰箱会自动进入制冰停止模式，如需进行制冰时，必须先解除假日功能，再解除制冰停止，这样就能恢复制冰了。
- 拨下电源插头或停电的情况下，已设定的速冻、制冰停止、制冰清洁、快速制冰功能会自动解除，已设定的假日功能和节能导航功能不会解除，滑动开门功能、纳米水离子功能恢复为开启状态。

食材管理

a) 追加系统中已定义的食材

例: 冷藏区存放菠萝

- ① 点击“食材管理”，进入食材管理页面。
- ② 选择要保存食材的间室“冷藏区”，点击“追加”。
- ③ 点击“水果”，再点击“菠萝”。
- ④ 选择“过期时间”或“保质天数”，点击“确定”。
- ⑤ 提示该食材已经保存到冷藏区，点击“确定”。
- ⑥ 食材管理页面可以查看已添加的食材及保质天数。点击×图标，可删除食材。



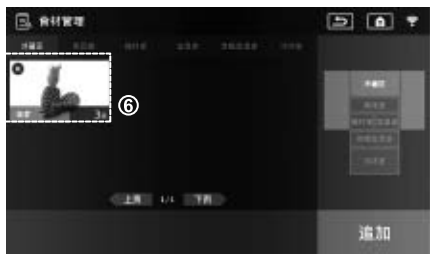
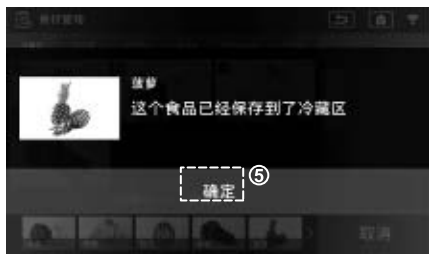

如果将食材存放在不适宜的间室，例：冷冻室存放青菜。
 在步骤②选择要保存食材的间室“冷冻室”，点击“追加”。
 步骤③点击“蔬菜”，点击“叶类”，点击“青菜”，提示该食材不适宜存放在“冷冻室”，如果仍要保存，点击“保存”。点击“取消”，可重新选择合适的间室保存该食材。
 之后按照步骤④-⑥进行操作，可对该食材进行食材管理。



b) 通过自定义方式追加食材

例: 冷藏区存放名为蛋糕、****的食品

- ① 点击“食材管理”，进入食材管理页面。
- ② 选择要保存食材的间室“冷藏区”，点击“追加”。
- ③ 点击“自定义”，输入食材名称“蛋糕”，点击“确认”。
- ④ 页面提示搜索到与“蛋糕”相关的食材，点击“确定”。
- ⑤ 选择“过期时间”或“保质天数”，点击“确定”。
- ⑥ 提示该食材已经保存到冷藏区，点击“确定”。
- ⑦ 食材管理页面可以查看已添加的食材及保质天数。
点击×图标，可删除食材。





如果在步骤③输入食材库中不存在的名称（例如“****”），点击“确认”。步骤④页面提示没有搜索到相关的食材，是否需要自定义输入，点击“确定”。之后按照步骤⑤-⑦进行操作，可对该食材进行食材管理。

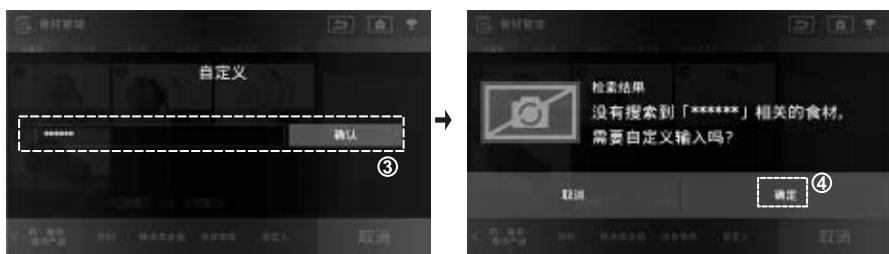

请注意

您对冰箱内的食材进行管理后，请务必返回主页面，以便服务器的数据及时更新。

菜谱搜索（该功能必须在冰箱已连接无线网络的状态下使用）

可按各种要求进行搜索，您可以查看大量菜谱，菜谱数据来源于美食杰网站。

例：用“库存开始菜谱搜索”命令搜索菜谱

- ①点击“菜谱搜索”，进入搜索页面。
- ②点击“库存开始菜谱搜索”，页面提示该间室存放的食材（鸡肉、香菇），点击“鸡肉、香菇”，再点击“菜谱搜索”。
- ③点击选中的食谱，搜索出详细步骤。

在步骤②点击×图标可删除食材，可同时选择3种食材，进行菜谱搜索。



系统环境设定

控制面板解锁后

- ① 点击“系统环境设定”。
- ② 可根据需要调整系统设定。



地域设置

- ① 点击“地域设置”后的“编辑”，选择您所在的城市。
- ② 点击“确定”。

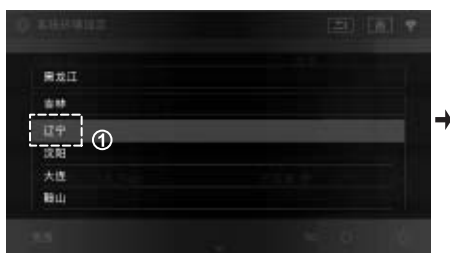

时间设置

- ① 点击“时间设置”后的“编辑”，根据页面提示，设置日期、时间等信息。
- ② 点击“确定”。(冰箱已连接无线网络的状态下，时间会自动更新。)



WiFi设置

点击“WiFi设置”后的“ON”或“OFF”，选择打开或关闭WiFi。



- ① 点击“ON”后，冰箱会自动扫描可用的无线网络；
- ② 点击要连接的网络，输入密码（如果需要），点击“连接”。

请注意：

1. 请准备一台无线路由器（符合IEEE 802.11b/g/n协议），并且记住无线路由器的名称和无线网络密码。请使用仅包含英文字母、数字的无线网络名称。
2. 支持2.4 GHz（IEEE 802.11b/g/n协议）WiFi网络。
3. 不建议把冰箱连接到公共WiFi网络中，如果连接到公共WiFi网络中后，在此网络中的其他用户能够在网络中搜索到您家中的冰箱，不利于保护您的隐私。
4. 冰箱需要放置在能接收无线路由器信号的位置。



亮度设置

点击“亮度”后的  或  调低或调亮屏幕亮度。亮度出厂设置为屏幕最高亮度的50%。



屏幕待机时间设置

点击“屏幕待机时间”后的时间区域，选择屏幕待机时间，及时自动关闭屏幕，节省电量。屏幕待机时间出厂设置为3分钟。



系统版本设置（该功能必须在冰箱已连接无线网络的状态下使用）

如果“系统环境设定”后有软件升级提醒标志  请及时更新系统。点击“系统版本设置”后的“软件升级下载并安装”，可升级为最新版本。升级成功后，请把冰箱断电重启。（拨下电源插头后，应等待10分钟后再插回电源插头）



手机绑定设置

①点击“手机绑定”后的“编辑”。

②点击“账户追加”，使用松下智能家电APP扫描屏幕上的二维码。

③点击“返回”，屏幕上出现手机信息，表示手机绑定成功。

手机绑定后，点击已绑定信息下的“删除”，即可解除手机与冰箱的绑定。



恢复出厂设置

点击“恢复出厂设置”后的“ON”，点击“确定”，所有的设置会恢复出厂设置。恢复出厂设置后，冰箱温度设定、功能设定、食材管理、购物、系统环境设定（除时间设置）会恢复到出厂状态。

在日常使用时，不建议您进行恢复出厂设置的操作，废弃冰箱时为了保护个人信息可进行恢复出厂设置的操作。



开发者选项

该内容用户无需操作，用于冰箱维修时检测用。

版权信息

可查看版权信息。

报警提示

为了提醒您冷藏室、宽幅变温室、冷冻室是否已关闭及温度是否异常，设有冷藏室、宽幅变温室、冷冻室门开报警及温度异常报警提示功能。

		温度显示	蜂鸣	LED照明灯
冷藏室门 打开时间	1分钟后	显示U10	1次蜂鸣	1次闪烁
	3分钟后	显示U10	2次蜂鸣	2次闪烁
	5分钟后	显示U10	连续音	连续闪烁
宽幅变温室 抽屉打开时间	1分钟后	显示U10	1次蜂鸣	—
	3分钟后	显示U10	2次蜂鸣	—
	5分钟后	显示U10	连续音	—
冷冻室抽屉 打开时间	1分钟后	显示U10	1次蜂鸣	—
	3分钟后	显示U10	2次蜂鸣	—
	5分钟后	显示U10	连续音	—
温度异常	冷藏室8℃以上	闪烁点亮	无蜂鸣	—
	宽幅变温室8℃以上	闪烁点亮	无蜂鸣	—
	冷冻室-12℃以上	闪烁点亮	无蜂鸣	—

冷冻室抽屉处于打开状态时，冷冻室LED照明灯点亮。

宽幅变温室抽屉处于打开状态时，宽幅变温室LED照明灯点亮。

关闭冷藏室门、宽幅变温室抽屉、冷冻室抽屉后，可以取消开门报警的蜂鸣声。

APP的使用方法

声明

您应了解并同意，只有具备必要的软件、硬件及满足必要的技术条件，才可以通过您的终端设备上运行的松下智能应用软件（以下简称为“APP”）控制松下智能家电，因此，如果发生下述任一或多种情形而导致无法通过APP控制松下智能家电，我们将不承担任何责任：

1. 松下智能家电发生了损坏；或未正确安装松下智能家电；或未在适当的条件下打开并通电运行松下智能家电；或未根据松下智能家电的使用说明书的要求正确使用松下智能家电的其他情形。
2. 未在我们指定的网站正确下载APP安装软件；或未正确安装APP程序；或未正确登录并运行APP程序。
3. 运行APP的终端设备未按照我们指定的通讯方式和松下智能家电建立通讯联系及进行通讯；或通讯存在故障；或通讯信号弱；或通讯中断；或通讯终止。
4. 或登录APP的帐号和松下智能家电不匹配。
5. 安装APP的终端设备损坏或不可使用。
6. 未正确通过APP发出指令。
7. 因不可归责于我们的原因，导致APP中的《松下智能家电软件用户许可与服务协议》被解除或终止；或依照该协议应暂停或终止向您提供服务。
8. 存在上述任一情形，且尚未改正或修复。

对手机的要求

安卓智能手机（4.4版本以上），建议使用手机分辨率为1280*720以上，如果您的手机分辨率低于此范围，可能造成手机界面的显示异常。苹果手机建议使用iOS8.0以上系统。

请注意：

下载软件时为了节省流量，建议您连接WiFi网络下载。

软件下载和安装

您可以使用手机扫描下图二维码或访问Panasonic官方网站（<http://panasonic.cn>）进行下载。

请注意：

建议使用具有二维码扫描功能的浏览器进行扫描下载，使用其他应用软件扫描二维码可能存在不能下载的情况。



请注意：

- 1.智能冰箱必须接入无线网络，才可以使用手机客户端软件。
- 2.通过手机客户端可以实现远程控制、食品在库管理、食谱搜索、购物等功能，请及时更新手机客户端软件。
- 3.使用手机客户端可以调节冰箱运行状态，进行食材管理时，调整前请仔细阅读提示信息，避免误操作导致冰箱内存放的食物变质。
- 4.因APP版本不断更新改进，说明内容如有变动恕不另行通知，具体更改内容以网站和手机客户端为准。

手机注册、登录

打开APP，进入注册登录页面，使用手机号进行新用户注册，提示注册成功后，重新登录。

请注意：

第一次使用客户端时需要注册，注册成功后，后续使用客户端时只需要输入用户名和密码即可登录。

手机与冰箱绑定

登录APP后，按页面提示绑定您的冰箱。选择“扫一扫”，扫描冰箱控制面板上的二维码进行绑定。

※在冰箱控制面板点击“系统环境设置”，再点击“手机绑定”后的“编辑”，然后点击“账号追加”，出现二维码。

请注意：

长按APP主页面已绑定的冰箱可进行解绑或重命名。

APP 远程操作

冰箱绑定成功后，可使用APP对冰箱进行远程操作，对冰箱的温度、功能等进行设定，以及查看故障代码、维修信息等提示内容。

请注意：

- 冰箱控制面板点亮时，无法使用APP操作菜单，会出现“本体操作中”的提醒。
- 冰箱断开网络时，无法使用APP操作菜单，会出现“本体离线”的提醒。
- 出现故障代码后，请将冰箱断电并等待10分钟后重新通电，故障代码消失后可继续使用。若按上述操作后故障代码仍然显示，请联系Panasonic客户咨询服务中心。

冷藏室的使用方法

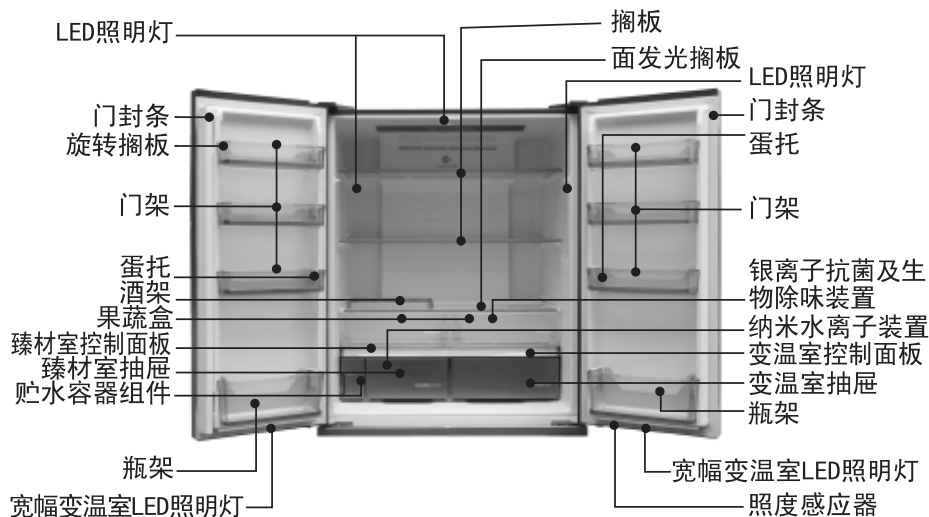

*冰箱出厂时酒架放置在冷冻室抽屉内。

冷藏室温度

冷藏室的温度设定范围为7℃~1℃。

把冷藏室温度设定在2℃或1℃长时间使用，食品有可能会冻结。

除菌功能

纳米水离子装置，能有效杀灭冰箱中的细菌。

试验机构：中家院（北京）检测认证有限公司（中国家用电器检测所）

试验方法：GB21551.4-2010

对象部位：冰箱冷藏室

试验结果：除菌率90%以上

除异味净化

纳米水离子及生物除味装置，对冰箱内异味具有吸附和分解作用。

试验机构：中家院（北京）检测认证有限公司（中国家用电器检测所）

试验方法：GB21551.4-2010

试验结果：对冰箱冷藏室中三甲胺的吸附分解率为90%以上。

银离子抗菌

银离子抗菌装置能有效抑制细菌产生。

试验机构：中家院（北京）检测认证有限公司（中国家用电器检测所）

试验方法：GB21551.2-2010

对象部位：银离子抗菌块

试验结果：抗菌率99%以上

臻材室、变温室

- 为了使臻材室、变温室更好地发挥作用，取出臻材室抽屉、变温室抽屉重新安装时，应将臻材室抽屉、变温室抽屉切实安装到位。



旋转隔板



打开旋转隔板



— 旋转隔板

放回旋转隔板

打开旋转隔板时门无法正常关闭，必须放回旋转隔板才能关上门。

请注意

- 果蔬盒使用完毕后请推回原处（一直往里推，直到发出 咔嚓声，说明已经推到底了）。
- 打开冷藏室门，面发光搁板的灯点亮，请勿拆卸面发光搁板。
- 气味较重的食品，务必使用密封容器或保鲜膜进行保存。
- 冰箱出厂时蛋托与使用说明书放置在一起。

臻材室的使用方法

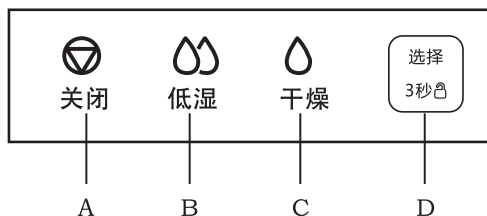

- A. 关闭功能图标
显示是否关闭了低湿、干燥功能。
- B. 低湿功能图标
显示低湿功能的当前状态。
- C. 干燥功能图标
显示干燥功能的当前状态。
- D. 功能选择键
设定或解除功能。
按下并持续3秒按键解锁。

- 冰箱出厂时，臻材室设定为低湿功能，若要改变臻材室的湿度效果，可重新设定臻材室的功能。
- 臻材室可设置成关闭、低湿、干燥三种状态，若存放需要低湿度保存的食品时，可将臻材室设定为低湿或干燥功能。
 - 关闭功能：湿度控制功能关闭，湿度会根据放入的食材种类及数量的不同而有所变化，可作为冷藏室抽屉使用，宜于存放烹调好的食品、加工食品等。
 - 低湿功能：湿度值为40%RH左右，宜于存放干制食品（如香菇、紫菜等）、五谷杂粮等。
 - 干燥功能：湿度值为20%RH左右，宜于存放海鲜干货、茶叶等。
- 打开冰箱门或拉出臻材室抽屉时，以及冰箱处于非正常制冷等情况时，将对臻材室的湿度有所影响。
- 当冷藏室放置的食品较少时，冷藏室的湿度可能会较低，这种情况下若将臻材室设置为“低湿”功能，臻材室的湿度会控制为40%RH以下。
- 当冷藏室温度设定在2℃或1℃长时间使用时，臻材室内存放的食品有可能会冻结。或者当臻材室设定在低湿或干燥功能时，为了达到目标湿度，臻材室内温度可能会低于零度，此时如果存放干物以外的食品有可能会冻结。

例：设定“干燥”功能

- ① 按功能选择键3秒，控制面板解锁，已选定的低湿功能图标闪烁显示。
- ② 按功能选择键1次，干燥功能图标闪烁显示。
- ③ 无其他操作，10秒后控制面板锁定，干燥功能图标停止闪烁并点亮，干燥功能选定。

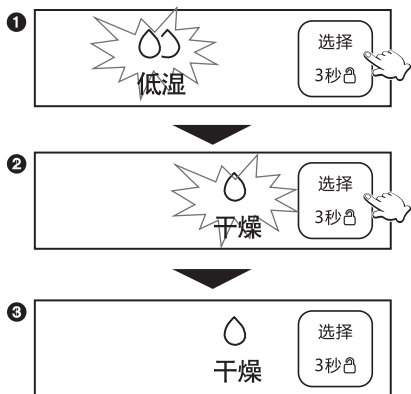

解除“干燥”功能

同上操作 ① 步骤后，可在步骤 ② 按功能选择键，干燥功能图标熄灭，干燥功能被解除。

如要设定或取消关闭、低湿功能，可在步骤 ② 按功能选择键进行选择。

变温室的使用方法

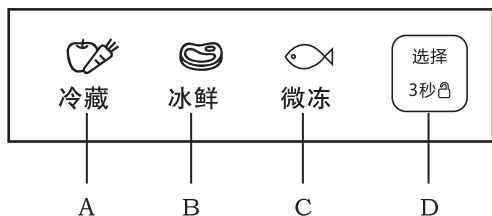

- A. 冷藏功能图标
显示冷藏功能的当前状态。
- B. 冰鲜功能图标
显示冰鲜功能的当前状态。
- C. 微冻功能图标
显示微冻功能的当前状态。
- D. 功能选择键
设定或解除功能。
按下并持续3秒按键解锁。

- 冰箱出厂时，变温室设定为冰鲜功能，若要改变变温室的冷藏效果，可重新设定变温室的状态。
- 变温室可设置成冷藏、冰鲜、微冻3种状态。
 - 冷藏：温度约在 $4^{\circ}\text{C} \sim 2^{\circ}\text{C}$ 之间，宜于保存烹调好的食品、鸡蛋、饮料等。
 - 冰鲜：温度约在 $1^{\circ}\text{C} \sim 0^{\circ}\text{C}$ 之间，宜于保存乳制品和加工食品等。
 - 微冻：温度约在 $-1^{\circ}\text{C} \sim -3^{\circ}\text{C}$ 之间，宜于短期保存新鲜的鱼、肉和生鲜食品等。
- 变温室设定为冰鲜、微冻功能时（此时为冰温区功能），请勿存放在低温下容易变质的食物，如瓜类等。

例：设定“微冻”功能

- ① 按功能选择键3秒，控制面板解锁，已选定的冰鲜功能图标闪烁显示。
- ② 按功能选择键1次，微冻功能图标闪烁显示。
- ③ 无其他操作，10秒后控制面板锁定，微冻功能图标停止闪烁并点亮，微冻功能选定。

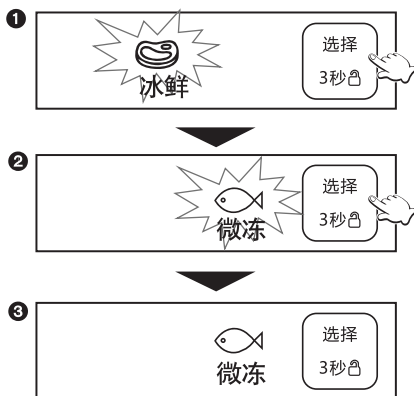

解除“微冻”功能

同上操作步骤①后，可在步骤②按功能选择键，微冻功能图标熄灭，微冻功能被解除。
如要设定或取消冷藏、冰鲜功能，可在步骤②按功能选择键进行选择。

宽幅变温室的使用方法

- 宽幅变温室（包含冰温区功能）的温度设定范围为 $4^{\circ}\text{C} \sim -3^{\circ}\text{C}$ ， $-8^{\circ}\text{C} \sim -18^{\circ}\text{C}$ ，可根据储存食品的要求，进行温度设置。
 - 温度设定在 $4^{\circ}\text{C} \sim 2^{\circ}\text{C}$ 之间时，可做为冷藏室使用，宜于保存烹调好的食品、鸡蛋、饮料等。
 - 温度设定在 $1^{\circ}\text{C} \sim 0^{\circ}\text{C}$ 之间时，宜于保存乳制品和加工食品等。
 - 温度设定在 $-1^{\circ}\text{C} \sim -3^{\circ}\text{C}$ 之间时，宜于短期保存新鲜的鱼、肉和生鲜食品等。
 - 温度设定在 $-8^{\circ}\text{C} \sim -16^{\circ}\text{C}$ 之间时，宜于保存酱肉、酱鱼、腌肉、腌鱼等。
 - 温度设定在 $-17^{\circ}\text{C} \sim -18^{\circ}\text{C}$ 之间时，可做为冷冻室使用。
- 宽幅变温室的温度设定在 1°C 以下时，请勿存放在低温下容易变质的食物，如瓜类等。
- 宽幅变温室的温度设定在 -18°C 时，该间室的实际温度可能会低于设定温度。
- 宽幅变温室抽屉内放置的食品不能超过一定高度，否则导致抽屉不能正常关闭或损坏。请勿用力开闭抽屉，否则放置在抽屉内的食品可能会洒落。
- 由于宽幅变温室与冷冻室存在联动关系，当宽幅变温室的设定温度低于冷冻室的设定温度时，宽幅变温室的实际温度可能略高于设定温度，但不影响实际使用。

※ 宽幅变温室的位置可参考第11页“食品保存位置的⑤宽幅变温室”。

冷冻室的使用方法

冷冻室抽屉

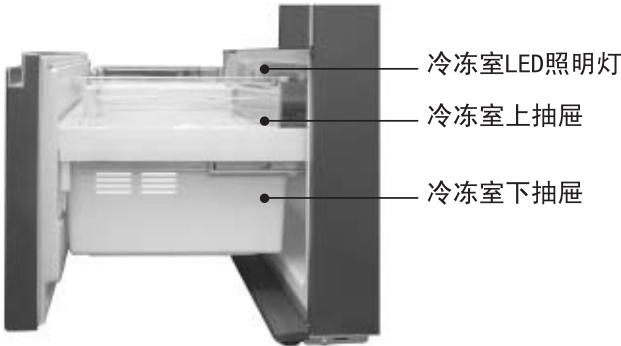

冷冻室的温度设定范围为 $-17^{\circ}\text{C} \sim -25^{\circ}\text{C}$ 。
冷冻室上抽屉用于存放需要冷冻的小包装食物。
冷冻室下抽屉用于存放需要冷冻的大包装食物。
放置的食品不能超过一定高度，否则导致抽屉不能正常关闭或损坏。

请注意

- 请勿用力开闭抽屉，否则放置在抽屉内的食品可能会洒落。
- 使用滑动开门功能前，请在冰箱功能设定里开启该功能。冰箱断电后，滑动开门功能恢复为开启状态。
- 冷藏室门打开时，滑动开门功能不起作用。

自动制冰机的使用及保养方法

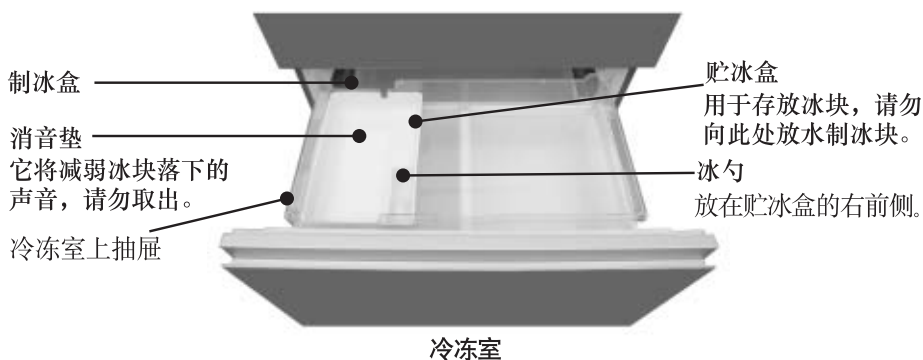

自动制冰时间和能力

- 每次制冰约需2小时。
- 制冰能力因冰箱的使用状态和环境温度而有所改变。
- 下列情况下，制冰时间将会延长。
 - ① 冰箱刚开始使用时，需要待其内部充分冷却后，才开始注水、制冰运转，因此，约需24小时以上才能制成冰块。
 - ② 当门开关频繁，或一次存入大量食品时。
 - ③ 冬季等环境温度较低，或制冰过程中遇到停电等时。

快速制冰功能

您可以根据自己的需要对快速制冰功能进行开启/关闭操作。

选定“快速制冰”功能后，控制面板的快速制冰功能图标点亮。

- 选定“快速制冰”功能后，制冰速度将加快，最快可以在80分钟内*完成制冰。
- 约6个小时后，快速制冰功能自动解除，冰箱将恢复正常制冰。

*标示的制冰时间应满足的条件是：环境温度为20℃；冷藏室、宽幅变温室、冷冻室的设定温度分别为4℃、0℃、-20℃；没有开闭冰箱门的动作。

冰块制作的方法



- ①向外拉贮水容器，并取出。
(为防止外脱，贮水容器被设置得稍微牢固一些)



- ②按箭头所示方向，打开注水栓。
注水至“最高水位”线为止。
(若注水超过“最高水位”，盖子周边可能出现水溢出现象)

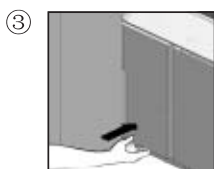

- ③向内推贮水容器，使其设置牢固。
(若贮水容器推入不充分，将不能供水，继而不能制冰)
- ④贮水容器内的水若低于“注水”线，请补充水。
- ⑤贮水容器内仅可充注饮用水。

请注意

- 取放贮水容器时，请握住本体，若仅握住盖子，本体会脱落。
- 当冰块量达到贮冰盒的满冰线时，自动制冰将停止。(冰块变少时，将自动开始制冰)

冰块的储存

- 供水泵将水从贮水容器注入到制冰盒，由其制成的冰块通过脱冰装置的正转和反转动作，将冰块从制冰盒脱落到贮冰盒。
- 冰检测杆自动检测制冰量，冰块达到一定量时会自动停止制冰。

制冰盒

①



①若冰勺置于贮冰盒的中央部位时，则会碰到冰检测杆，使制冰停止。

冰检测杆 贮冰盒 冰勺

②



②若冰块呈堆积状态时，则会碰到冰检测杆，使制冰停止。

冰块的堆积

③



③为能正确检测贮冰量，请将冰块铺平，并将冰勺放在贮冰盒的右前侧。

请注意

- 请勿将贮冰盒用于制冰，贮冰盒可能因此破裂。

制冰停止的方法

您可以根据自己的需要对制冰功能进行开启/关闭操作。

● 暂时停止制冰时

- ① 选定制冰停止功能，控制面板的制冰停止功能图标点亮。
- ② 无需倒掉贮水容器内的水。已注入制冰盒的水照样制冰，约2小时后出冰。当贮冰盒装满冰块时，则不会出冰。
- ③ 再次使用时，请选定制冰停止功能，控制面板的制冰停止功能图标熄灭。

● 长期停止制冰时

- ① 倒掉贮水容器中的水，取出贮冰盒中的冰块。
- ② 将贮水容器、净水过滤网、消音垫、冰勺和贮冰盒清洗干净，晾干后放回原处。
- ③ 再次使用时，请向贮水容器内注水，并且放回原处。

● 移动、搬运冰箱时

- ① 倒掉贮水容器中的水，取出贮冰盒中的冰块。
- ② 选定制冰清洁功能，控制面板的制冰清洁功能图标点亮，进行制冰清洁。（此时制冰过程中的冰块和水将会落入贮冰盒中）
- ③ 制冰清洁约2分钟后停止。拉出下部冷冻室抽屉，取出贮冰盒，倒掉贮冰盒中的冰块和水。
- ④ 将贮水容器、净水过滤网、消音垫、冰勺和贮冰盒清洗干净，晾干后放回原处。
- ⑤ 再次使用时，请向贮水容器内注水，并且放回原处。

请注意

- 制冰停止设定后如果进行制冰清洁或快速制冰功能设定，制冰停止功能将解除。
- 选定假日功能后，当冰箱检测到贮冰盒处于满冰状态或贮水容器中水不足时，冰箱会自动进入制冰停止模式，此时制冰停止功能图标点亮。若需进行制冰时，必须先解除假日功能，再解除制冰停止功能，这样就能恢复制冰了。

制冰清洁的方法

- 初次使用或长期未使用时，由于可能会附着异味或灰尘，因此请先进行制冰清洁。选定制冰清洁功能后，将自动3次（大约需要2分钟）注水到制冰盒和供水管路中，进行冲洗。
- 选定制冰清洁功能时，确保贮水容器内有足量的水。
 - ① 拉出下部冷冻室抽屉，取出贮冰盒中的冰块（已装有冰块时），然后将贮冰盒放回原处，关上下部冷冻室抽屉。
 - ② 向贮水容器内注入足量的水。
 - ③ 选定制冰清洁功能
 - 同时蜂鸣音会断续响起，制冰清洁开始。
 - 在制冰清洁过程中，蜂鸣音不能取消。
 - 当蜂鸣音结束时，控制面板的制冰清洁功能图标熄灭，制冰清洁结束，自动制冰开始。
 - ④ 拉出下部冷冻室抽屉，倒掉贮冰盒中的水，并将消音垫和冰勺上附着的水滴擦去。

请注意

- 选定制冰清洁功能后，请勿拉出下部冷冻室抽屉。否则用于清洁的水将会滴撒在下部冷冻室内。
- 制冰清洁功能设定后，无法设定快速制冰、制冰停止功能。

自动制冰机的保养方法

■ 可清洗的制冰盒（冷冻室内），每年保养1-2次，能保持冰块清洁。



① 选定“制冰停止”功能，控制面板的制冰停止功能图标点亮，冰箱停止制冰。

② 逆时针旋转旋钮，解锁。

③ 向外侧拉动拉杆，取出制冰盒。

④ 用流水冲洗，请勿用海绵清洗制冰盒，否则可能发生冰块无法剥离的情况。

⑤ 将制冰盒插入导轨，一直推，直到发出咔嚓声，说明已经插到底了。

⑥ 顺时针旋转旋钮，锁上旋钮。如果未锁上旋钮，将可能导致无法制冰。

请注意

- 清洗后请将水分擦干，否则制冰盒的旋转部分冻结，就不能正常制冰了。

■可清洗的贮水容器组件（冷藏室内），每周清洗1次，能保持冰块清洁。

盖子、密封条和贮水容器

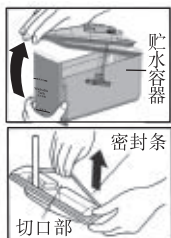

- ①用手掀起盖子，将其打开。
- ②从盖子的切口部，拆卸密封条，然后用柔软的海绵进行洗涤。
- ③安装密封条。
- ④用柔软的海绵洗涤贮水容器。

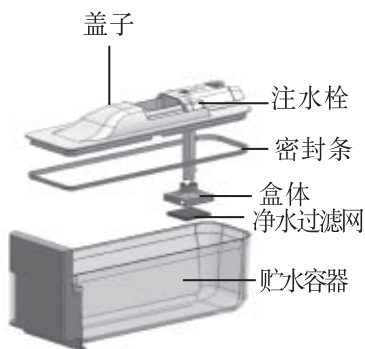

净水过滤网

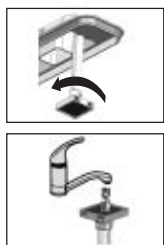

- ①按箭头所示方向转动箱体并取下。
- ②将净水过滤网置于水下轻柔清洗。
- ③将箱体安装回原位。

净水过滤网的更换

- 如果过滤网已老化，请加以更换。（大致期限为3年）
- 更换用净水过滤网的订购使用期满后，请与Panasonic客户咨询服务中心联系。

使用须知 下列状况并非异常。

- 发出了冰块落下的声音和供水泵的运转声。
- 当冰块从制冰盒上落下，可能会稍有破碎。
- 贮水容器即使是空的（未使用）时，也可能会发出供水泵的运转声（嗡嗡声），但并非异常。制冰停止时，供水泵也将停止运转。
- 周围温度降至 0°C 以下时，贮水容器里的水可能会结冰。

请注意

- 贮水容器里不可注入除水以外的液体。（注入果汁、汤时会引起故障和变形）
- 请不要把水注入贮冰盒来制冰，会导致贮冰盒破裂。
- 因为净水过滤网容易破裂，请不要用尖的物品去捅，如过滤网破裂，请勿再使用。
- 保养、清洗净水过滤网时，不要使用挥发剂、漂白剂，以免引起冰块异味。
- 关于贮水容器的安装，请将贮水容器的“最高水位”、“注水”表示侧放在前面，再进行安装。
- 进行贮水容器保养时，请勿使用热水（否则会变形）。

零部件的拆卸安装方法

冷藏室

搁板



将搁板里侧稍微抬起后向前拉出。

门架、瓶架



轻轻地往上顶，然后卸下。

果蔬盒、臻材室抽屉、变温室抽屉

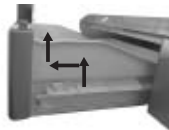

将果蔬盒、臻材室抽屉、变温室抽屉拉至跟前，握住抽屉两侧略微往上提，然后再次将抽屉向跟前拉动，把抽屉向上提起离开导轨，然后拉出。

宽幅变温室、冷冻室



将宽幅变温室、冷冻室门完全打开。



将宽幅变温室抽屉斜向上拉出。



将冷冻室抽屉斜向上拉出。



将冷冻室抽屉斜向上拉出。

请注意

- 冷藏室中的面发光搁板请勿拆卸。
- 拆卸果蔬盒、臻材室抽屉、变温室抽屉后，请将抽屉导轨推回原位（一直往里推，直到发出咔嗒声，说明已经推到底了）再关上冰箱门，否则冰箱门会因此而受损。
- 移动任何零部件之前，请确保部件没有存放食物。
- 拆卸冷冻室抽屉前，请先取出制冰盒、贮冰盒和冰勺。

除霜及保养方法

除霜

- 本冰箱以自动方式除霜，不必进行人工除霜，蒸发器上的霜会自动融解，流到蒸发盘中蒸发掉。

保养前

- 冰箱保养前请断开电源。

保养时

●冰箱外部

先用含温水或中性洗洁精的软布擦拭，再用干净的软布擦干。
※箱体表面涂漆受损时，请尽快将锈除去并贴上防水性墙纸。

●门封条

门封条容易附着汤汁、果汁等脏物，变脏后容易受损并导致冷气泄露。因此要经常用含清水的软布擦拭，并且用干布擦净。

●冰箱内部

搁板、搁架、抽屉、瓶架等容易变脏的部件，要适时地进行清洁。

●请勿使用下列物品清洁冰箱。

碱性或弱碱性洗洁精、去污粉、洗衣粉、研磨膏、石油、开水、酸、有机溶剂、牙膏、炊帚等容易损坏冰箱。

●沾上油脂时，务请擦掉。

油脂可能会导致塑料部件开裂。

保养后

请检查：

- 电源线是否破损？
- 电源插头是否变热？
- 电源插头是否插好？

停用冰箱时

- 一般情况下不要停用冰箱，以免影响冰箱的寿命。
- 如果需要停用冰箱，请参照上述保养方法清洁冰箱，并打开冰箱门2~3天，使内部干燥，以免产生异味或发霉。

请注意

- 由于维护或清洁时引起冷冻室室内温度回升，因此会缩短冷冻食品的保存期限。
- 若有不清楚之处，请及时与Panasonic客户咨询服务中心联系。

疑问解答

检查完下列事项后，冰箱仍然反常，请拔下电源插头，并及时与Panasonic 客户咨询服务中心联系。

冰箱发出声音

- 制冷剂在管路中流动时发出声音，是正常现象。
- 冷却循环的风扇高速运行会声音，是正常现象。

压缩机运转声大

- 选定速冻功能后，压缩机的运转声较正常工作时大，这是因为在选定速冻功能后，压缩机高速运转，从而使压缩机的运转声有所增大，这是正常现象。
- 当一次放入较多的食品或环境温度较高的情况下，压缩机的转速会变大，也会使压缩机的运转声较正常时大，这是正常现象。

噪音太大
有异常声音

- 安装地面是否平坦结实？
- 冰箱后面是否离墙太近？
- 冰箱上面是否放着其它东西？
- 冰箱开始工作或停止工作时的声音一般较大，这是正常现象。
- 安装在地板上可能会有响声。

压缩机运转时间长

- 是否选定速冻功能？
- 是否选定快速制冰功能？
- 冰箱初次使用时，运转时间长，这是正常现象。
- 夏季环境温度高，运转时间长，这是正常现象。
- 频繁开启冰箱门。
- 冰箱门未关严。
- 冰箱中一次放入大量食品需要冷却或冷冻。

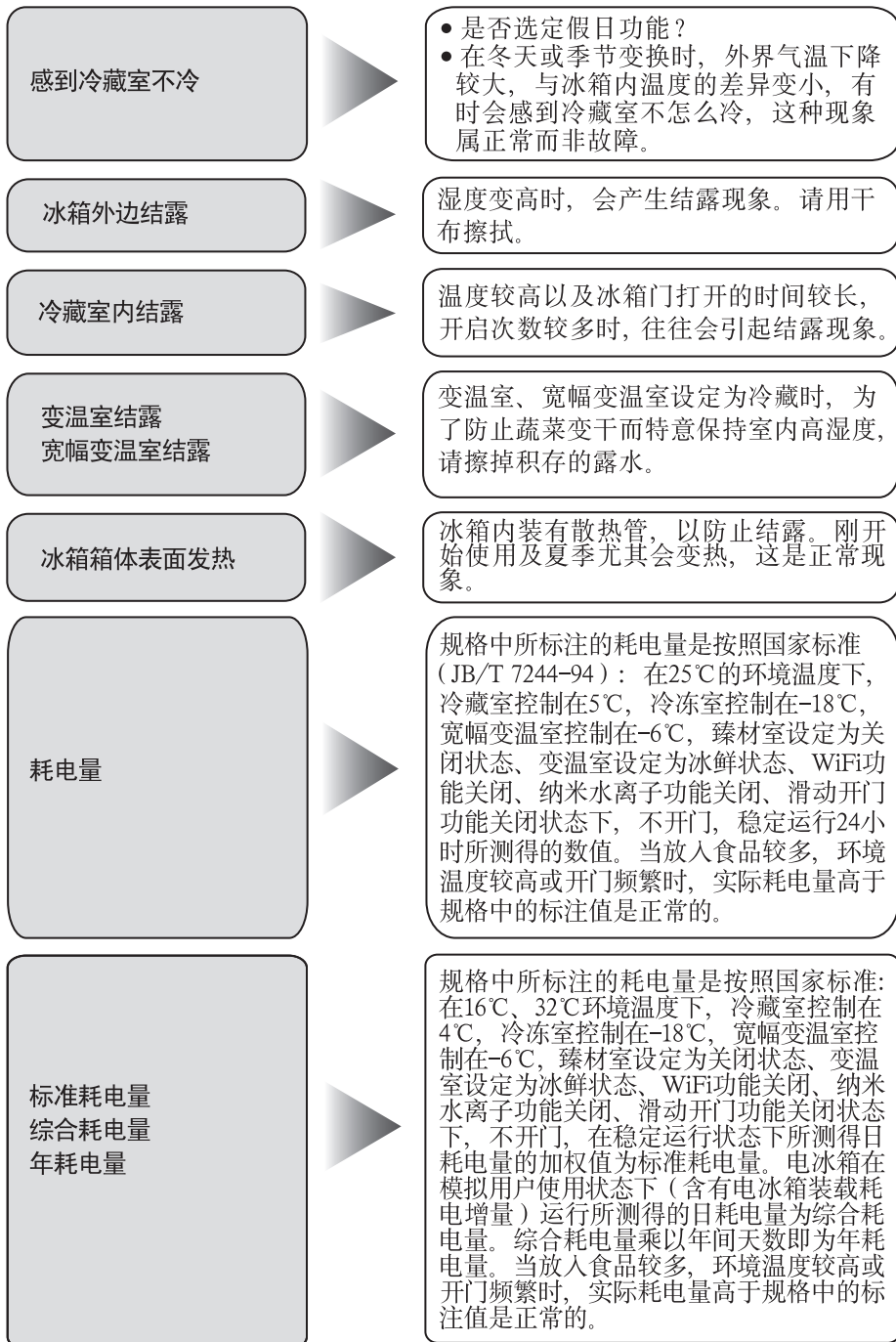

冷藏室中的
食品冻结起来

- 冷藏室设定温度是否过低？
- 食品是否紧靠在风道口？

冰箱门不易打开

开闭门后气压会发生变化，稍过些时候，就容易打开了。

滑动开门功能不能
正常使用时

- 滑动开门功能是否处于打开状态？
- 冷藏室门是否打开？

显示区域“H”和“数字”
同时显示
例：H 01

冰箱有可能发生异常

- 按下述操作可能恢复正常。
 - ① 拔下电源插头（等待10分钟以后再插回去）
 - ② 异常显示消失后可继续使用
- 按上述操作后，冰箱仍然异常，请联系Panasonic客户咨询服务中心。

节能导航功能异常时

- 节能导航功能是否处于运行状态？（此功能出厂设定OFF状态）
- 照度感应器是否被遮盖？
- 是否在频繁使用的时间段？
因具有学习和记忆功能，在使用频繁时间段节能导航功能会自动解除。
- 自动除霜后的通常冷却运行时节能导航功能将会被解除。

自动制冰机不制冰、
制冰少时

- 贮水容器是否安装正确并已注水？
- 贮水容器内的水是否在水位线以下？
- 是否将冰勺放在了贮冰盒的中央部位？
- 是否选定制冰停止功能？
- 门是否开关频繁或者一次放入过多食品？

噪声值（声功率级）

规格中标注的噪声值（声功率级）是按照国家标准，将冰箱空载放在国家标准规定的半消音室内，关闭门后冰箱至少运行16小时且运行至少3个完整的稳定周期，测试冰箱四周六个位置的噪声，以3个连续稳定运行的对数平均值作为该机的噪声。冰箱使用过程中，由于冰箱装载食品、环境噪声、开关门、压缩机开停等影响，实际噪声值与标注值有差异是正常的。

保修和售后服务

■ 保修证（另附）

务请您从购买的销售店确认保修证并填写购买日期、销售店名，仔细阅读完以后妥善保管起来。

保修期限：自购买日起整机一年，
主要部件三年。
制冷系统保修五年。

■ 当您委托修理时

当您按照第45、46、47页上的内容确认以后食品仍然不能冷却时，请您先拔掉电源插头，与Panasonic客户咨询服务中心联系。

- 保修期限内
依照保修证的规定，负责修理。
- 超过保修期限时
对于那些经修理能够使用的产品，根据用户的要求进行收费修理。

■ 备忘栏（填写必要事项可防止遗忘）

购买日期	年 月 日	型号	
销售店名		电话	

产品中有害物质的名称及含量

部件名称	有害 物 质					
	铅 (Pb)	汞 (Hg)	镉 (Cd)	六价铬 (Cr (VI))	多溴联苯 (PBB)	多溴二苯醚 (PBDE)
箱体及其组件	○	○	○	○	○	○
门体及其组件	○	○	○	○	○	○
制冷部件	○	○	○	○	○	○
电子电气部件	×	○	○	○	○	○
隔热材料	○	○	○	○	○	○
制冷剂	○	○	○	○	○	○
印刷组件	○	○	○	○	○	○

本表格依据SJ/T11364的规定编制。

- ：表示该有害物质在该部件所有均质材料中的含量均在GB/T26572规定的限量要求以下。
- ×：表示该有害物质至少在该部件的某一均质材料中的含量超出GB/T26572规定的限量要求。但对于显示×的项目，Panasonic按照欧盟RoHS采用了豁免指标符合欧盟RoHS标准的要求。

家用电冰箱食品接触材料列表

请根据说明书要求正常使用本产品。

本产品食品接触用材料及部件符合GB 4806.1-2016以及相应材料及制品食品安全国家标准要求，具体信息如下：

食品接触用材料	用途	执行标准	
钢化玻璃	库内搁板	GB 4806.5-2016	
塑料	PS	内胆、门搁架、蛋架、库内抽屉、库内搁板、制冰机关联部品	GB 4806.7-2016
	PP	制冰托盘、库内抽屉、冰勺、风道盖板	GB 4806.7-2016
	ABS	制冰储水容器盖	GB 4806.7-2016
	PE	制冰用注水管、消音垫	GB 4806.7-2016
金属	铝材+表面氧化	新鲜冻结托盘	GB 4806.9-2016
硅胶	SIGUM	制冰储水容器密封垫	GB 4806.11-2016
橡胶	苯乙烯 SBR	制冰用连接软管	GB 4806.11-2016

备注：本系列产品包含以上食品接触材料及部件，但部分机型可能不含个别材料及部件，以实际产品为准。

软件著作权相关

本产品中包含以下软件：

- (1)Panasonic Corporation 及其关联公司(以下称“松下”)独立开发的软件；
- (2)由第三方持有授权给松下的软件；
- (3)基于GNU GENERAL PUBLIC LICENSE Version2.0 (GPL V2.0) 许可的软件；
- (4)基于GNU LESSER GENERAL PUBLIC LICENSE Version2.1 (LGPL V2.1) 许可的软件；
- (5)基于GPL V2.0、LGPL V2.1许可以外的开源软件。

上述(3)~(5)软件虽是期待它单体有效而发布，但不进行任何保证，包括但不限于对「适销性」及「针对特定目的的适用性」的暗示保证。具体请参考本产品屏幕上【版权信息】界面中的许可条件，通过以下操作进入界面了解详细内容：控制面板解锁后 → 点击【系统环境设定】图标 → 选择【版权信息】

本产品自发售起至少3年内，松下会对通过咨询窗口联络的顾客收取一定费用，用于提供基于GPLV2.0、LGPL V2.1、以及需履行公开开源代码义务的其他开源的软件完整且能机械读取的源代码和各自的版权声明。

咨询窗口：oss-request@cn.panasonic.com

电路图

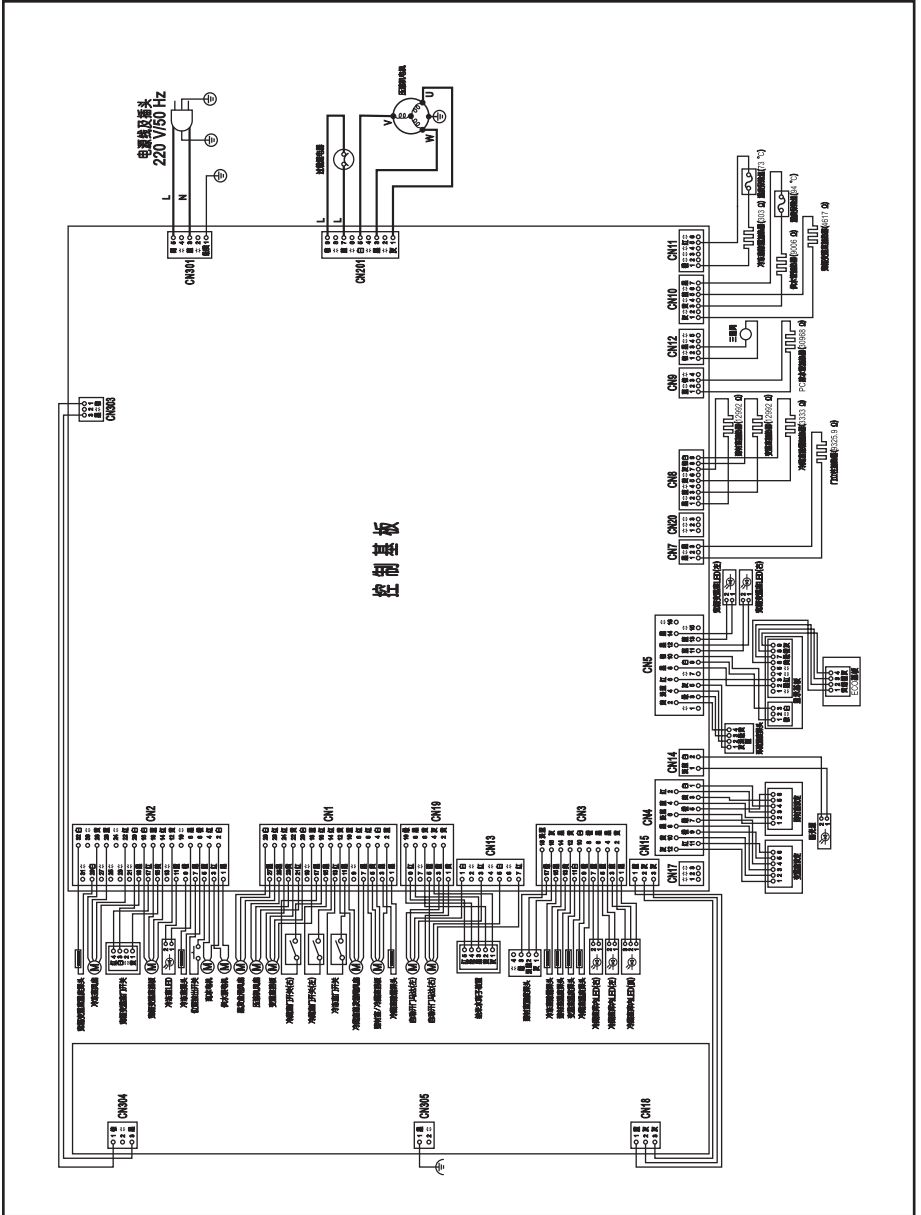

装箱单

名称	数量	型号	NR-W621TF-XM
电冰箱	1		
搁板	2		
酒架	1		
面发光搁板	1		
贮水容器组件	1		
果蔬盒	2		
臻材室抽屉	1		
变温室抽屉	1		
门架	6		
瓶架	2		
蛋托	2		
制冰盒	1		
贮冰盒	1		
冰勺	1		
消音垫	1		
宽幅变温室抽屉	1		
冷冻室上抽屉	1		
冷冻室下抽屉	1		
前挡板	1		
说明书	1		
合格证	1		
保修证	1		

规格

商品名称	家用电冰箱(无霜冷藏冷冻箱)	
型号	NR-W621TF-XM	
气候类型	3 (依据JB/T 7244标准)	
气候类型	SN/N/ST/T (依据GB/T8059标准)	
防触电保护类型	I类	
总容积	618 L	※
冷藏室容积	359 L	※
冷冻室容积	159 L	※
变温室容积	15 L	※
宽幅变温室容积	85 L	※
总有效容积	545 L	
冷藏室有效容积	359 L	
冷冻室有效容积	112 L	
变温室有效容积	15 L	
宽幅变温室有效容积	59 L	
额定电压	220 V~	
额定频率	50 Hz	
额定电流	1.7 A	
标准耗电量	0.94 kW·h/24h	※
综合耗电量	1.12 kW·h/24h	※
耗电量	0.90 kW·h/24h	
年耗电量	409 kW·h/y	
能源效率等级	1级	※
噪声值 (声功率级)	42 dB (A)	
冷藏室灯的最大额定输入功率	18 W	
宽幅变温室灯的最大额定输入功率	2 W	
冷冻室灯的最大额定输入功率	2 W	
冷冻能力	7.5 kg/12h	
输入总功率	185 W	
除霜输入功率	198 W	
制冷剂名称及装入量	R600a, 85 g	
发泡剂	环戊烷	
重量	157 kg	
外形尺寸 (宽×深×高)	906×758×1907 (mm)	

※标示的容积、标准耗电量、综合耗电量、能源效率等级数值按照GB12021.2-2015要求的内容测得。

- (1) 规格中标示的冷冻能力：在速冻状态下测得。
- (2) 规格中标示的标准耗电量、综合耗电量：在臻材室设定为关闭状态、变温室设定为冰鲜状态、WiFi功能关闭、纳米水离子功能关闭、滑动开门功能关闭、宽幅变温室按国家标准要求设定状态下测得。
- (3) 本产品装有环境控制型防凝露加热器。
32℃环境温度下，冰箱最小化霜间隔为4小时，最大化霜间隔为50小时。
- (4) 根据国家标准，气候类型为SN/N/ST/T时，冰箱使用环境温度为10℃~43℃。如果环境温度超出此范围，则冰箱可能不能维持设定的间室温度。
本产品执行JB/T 7244-94，GB/T 8059-2016，GB 4706.1-2005，GB 4706.13-2014，GB 12021.2-2015等标准。

注：本产品说明书内容如有变动恕不另行通知

*本说明书的冰箱图片、控制面板图片为示意图，具体仕样请以冰箱实物为准。

无锡松下冷机有限公司

地址：江苏省无锡市锡新一路1号

原产地：中国

邮编：214028 电话：(0510)85282648

© Panasonic Home Appliances Refrigerator (Wuxi) Co.,Ltd. 2018

All Rights Reserved.

发行：2018年5月

中国印刷

W0518-1

ARAH0A106221