

使用说明书

电子坐便盖 **家庭用**

适用型号 **DL-PH10CWS**
DL-PH30CWS

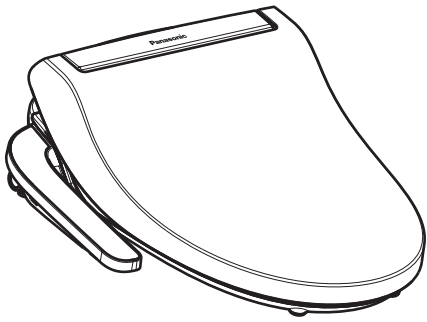

目次

页码

使用前

安全注意事项	2
各部位的名称	6
确认电源指示灯是否亮灯	8

使用方法

自动除臭功能	9
冲洗、暖风功能的使用方法	10
调节方法	12
节约用电（智能节电/8小时停）	13

必要的时候

日常保养	14
预防冻结·长期不使用时	18
再使用时	20
定期点检	22
常见问题	23
故障判断	25
保修和售后服务	27
规格	封底

另附保修证

另附安装说明书

衷心感谢您购买Panasonic产品。

- 请认真阅读此使用说明书后，正确使用本产品。
- 使用前请务必阅读2~5页的「安全注意事项」。
- 请在阅读后，与保修证、安装说明书一起妥善保管，以备日后需要时查阅。
- 请听取购买商店的意见，仔细填写购买日期及购买商店名等。
- 本使用说明书为DL-PH10CWS/30CWS共用的说明书，不能共用的部分在（ ）内标有对应型号。插图以DL-PH30CWS为例。
- 实物与插图可能有差异。



安全注意事项（请务必遵守）

为避免造成人身危害或财产损失，请务必遵守以下内容。

■ 按错误使用时造成的危害或损害的程度区分，可分为以下等级。

 警告 指有可能造成死亡或重伤的内容	 注意 指有可能造成轻伤或财产损失的内容
--	--

■ 用以下图示来分别说明希望遵守的内容。（以下图为例）

  指不可进行的内容	  指必须执行的内容	 指须引起注意的内容
--	--	---

警告



会造成火灾、触电

须正确使用电源线和电源插头
(否则会造成火灾或触电。)



- 单独使用额定10 A、交流220 V的插座
- 电源插头须切实插入底部
- 拔电源插头时勿手持电源线，须手持插头本体
- 须定期除去电源插头上的灰尘

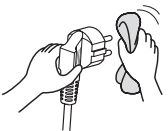

- 请勿将电源线、电源插头划伤、加工、靠近高温处、强行折弯、扭曲、拉伸、压放重物、捆扎

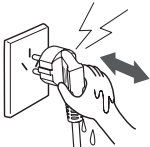

- 电源线、插头需修理时，请联系维修点。
- 勿用湿手插拔电源插头

请勿将水或洗涤剂泼洒在本体、本体底部及电源插上

(会造成触电、短路而引起火灾。)



禁止浸水

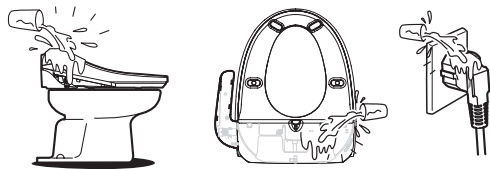

请勿与自来水管以外的水管连接在一起



工业用水、井水等

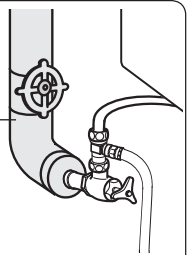

(会引起膀胱炎、皮肤炎症等。)
(会因腐蚀或附着异物而引起漏水。)

确认接地连接



连接地线

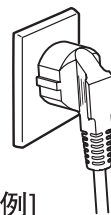

[接地线连接的一例]

(如不进行接地，在发生故障和漏电时会造成触电。)

→ 请委托专业人员进行接地作业。

请勿通过外部开关装置对产品进行供电



例如：定时器或者连接到由通用部件定时进行通、断的电路

(会因限温装置误复位而产生危险。)

请勿将香烟等燃烧物接近产品



(会造成触电或火灾。)

不可改造
除维修技术人员外不得擅自
拆开、修理



禁止拆开

(会造成触电、起火, 以及因
异常动作引起受伤。)
→需修理时请联系维修点。

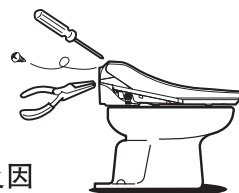

会造成烫伤、
低温灼伤



请勿长时间使用暖风功能的“中”
~“高”档(仅DL-PH30CWS适用)



(会造成烫伤。)

以下人群使用时, 应将便座或暖风温度调节
到“低”或“关”(仅DL-PH30CWS有暖风功能)



小孩、年长者、皮肤柔弱者、皮肤感觉迟
钝者、自己无法进行温度调节者、服用了
催眠药(安眠药、感冒药)者、醉酒、极
度疲劳者

(便座、暖风和皮肤某处长时间接触, 会造成低温灼伤。)

产品发生异常、故障时须立即停止使用, 并拔下电源插头, 关闭进水阀



(可能会造成冒烟、起火、触电。)

异常、故障的例子:

- 本体或便座有裂痕或破损
- 有异常声音或焦味
- 拉动电源线时, 电源时通时断
- 电源插头或电源线发热异常
- 本体或操作部发热异常

→请立即委托维修点进行检修。

安全注意事项（请务必遵守）

⚠ 注意



会造成漏水

取出进水过滤器时必须先关闭进水阀



（若不关闭进水阀，会造成漏水。）

预防冻结[第18页]



（冻结会造成配管或本体内部破损，造成漏水。）

进行排水，防止冻结。

进水过滤器一旦取出后，重新装上时须切实拧紧



（若未切实拧紧，会造成漏水。）



本体装卸时请勿对进水软管施加外力



（会因分流水阀的螺母或本体连接侧快速卡扣松弛造成漏水。）

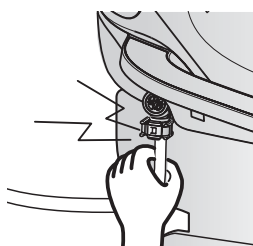

会造成触电

请勿从开口部插入针棒等金属物品



（会造成触电。）



确认漏电保护器的动作



（在漏电保护器有故障的情况下使用该机器，发生漏电时会有触电危险。
[第22页]）

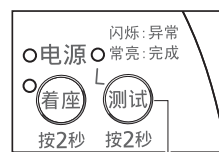

漏电测试按键

→发生故障时请联系维修点。

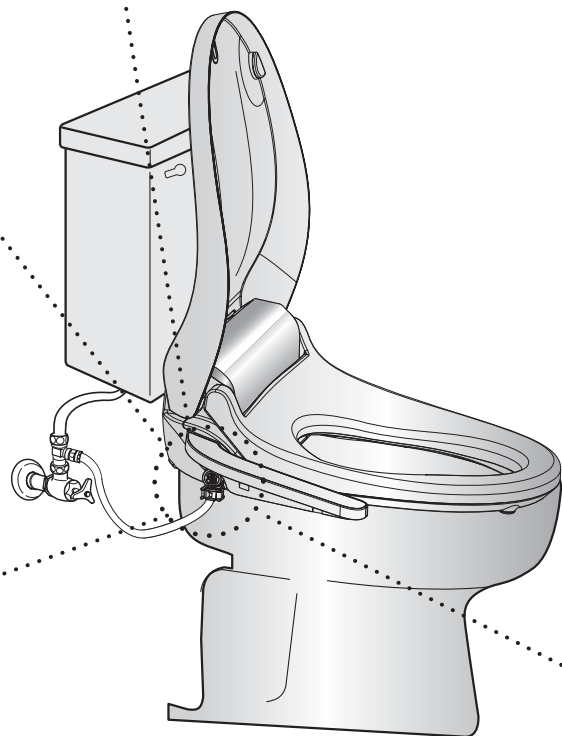



会造成受伤

搬运时必须手持本体



(若手持便座或便盖，便座或便盖会脱离本体，造成受伤。)



便盖、便座开闭时请注意不要夹到手指等



(夹住的话会受伤。)

长期不使用时应将本体内的水排出 [第18页]



(水的变质会引起皮肤炎症。)



→请将水排出后再拔下电源插头。

请勿靠在便盖上



(会因便盖破裂造成摔倒、受伤。)



请勿坐在便盖上或施加冲击力



(会造成摔倒或因破裂造成受伤。)



儿童不应玩耍器具



(会造成受伤。)

请勿扶着本体操作部 坐下、站起或直接坐在 本体操作部上。



(会造成摔倒、受伤。)



本体松脱的情况下请勿继续使用



(会造成摔倒或因破裂造成受伤。)

请勿使用蛮力关闭便座



(会因破损造成受伤。)

各部位的名称

本体

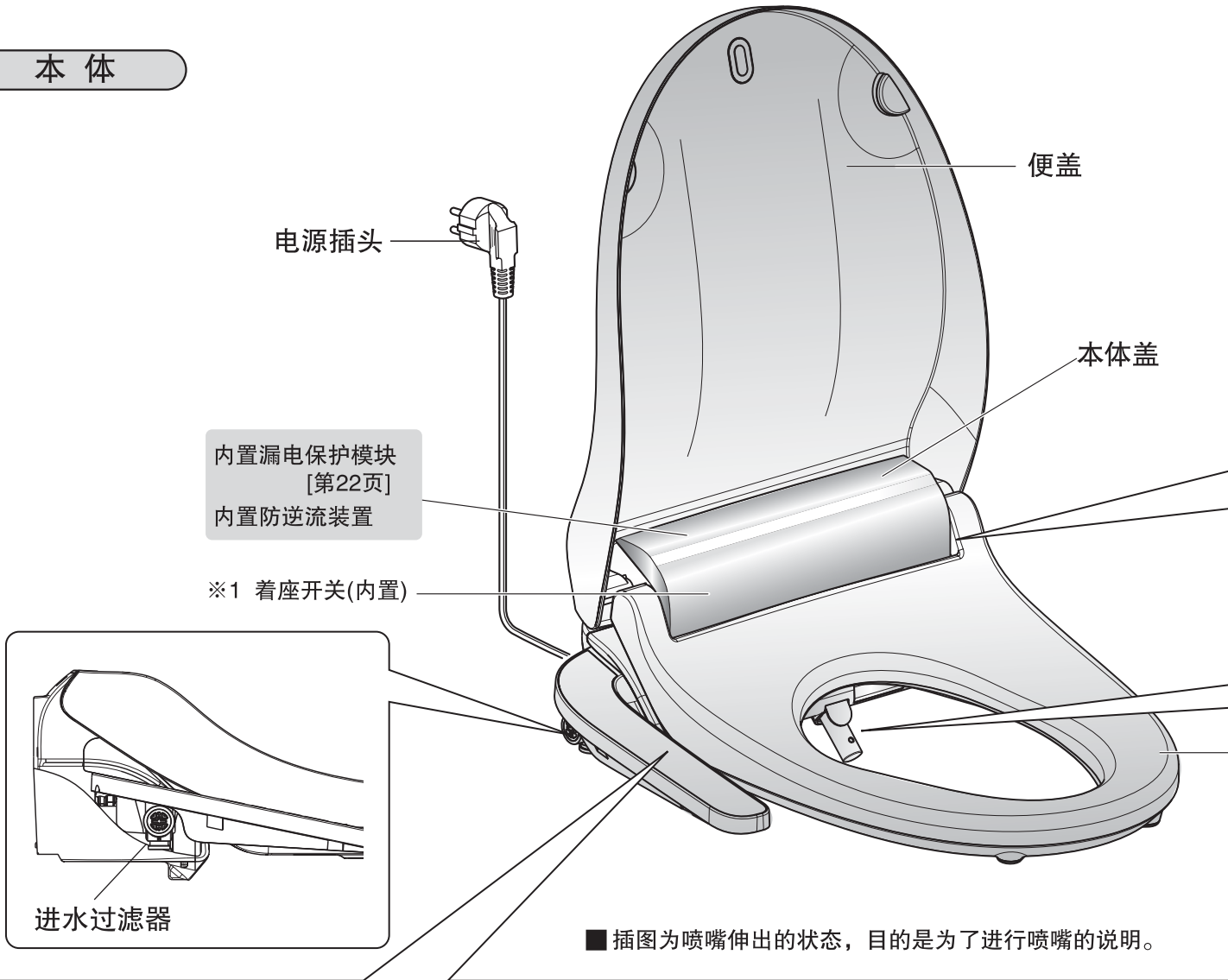

本体操作部

<以DL-PH30CWS为例>

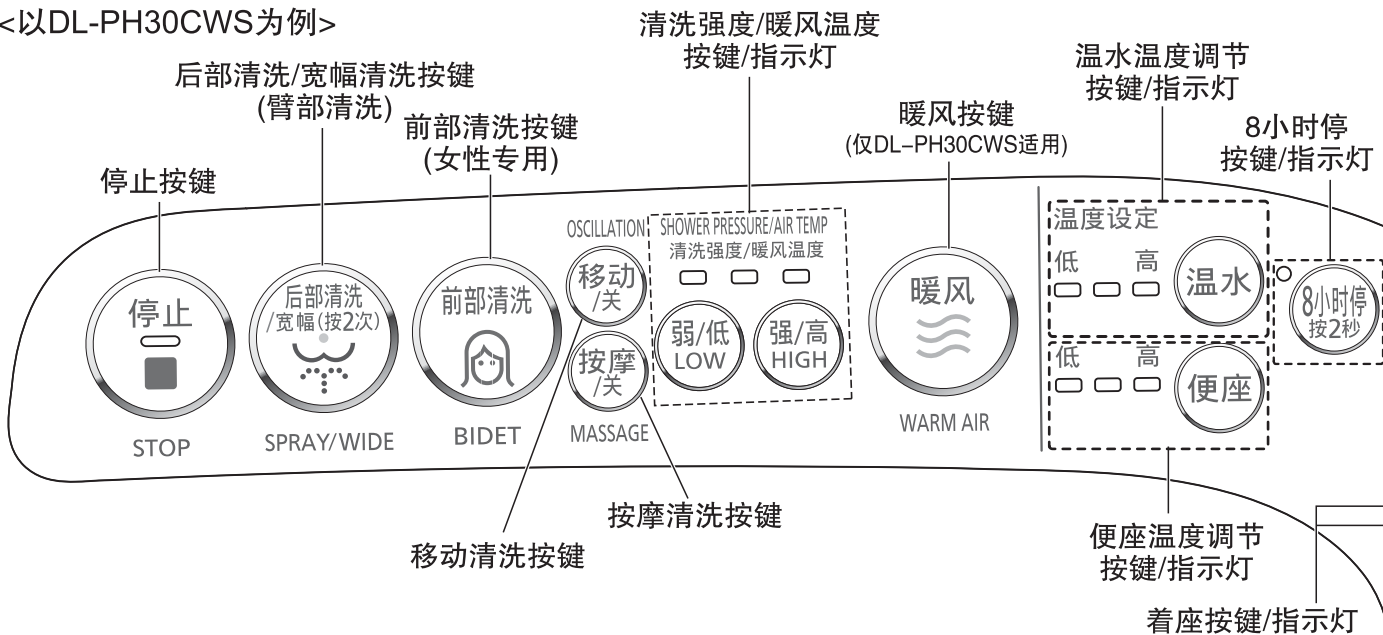

※1: 是用于检测人是否坐上便座的感应器。

若不坐上便座, 前部清洗、后部清洗、暖风、除臭功能不会动作。

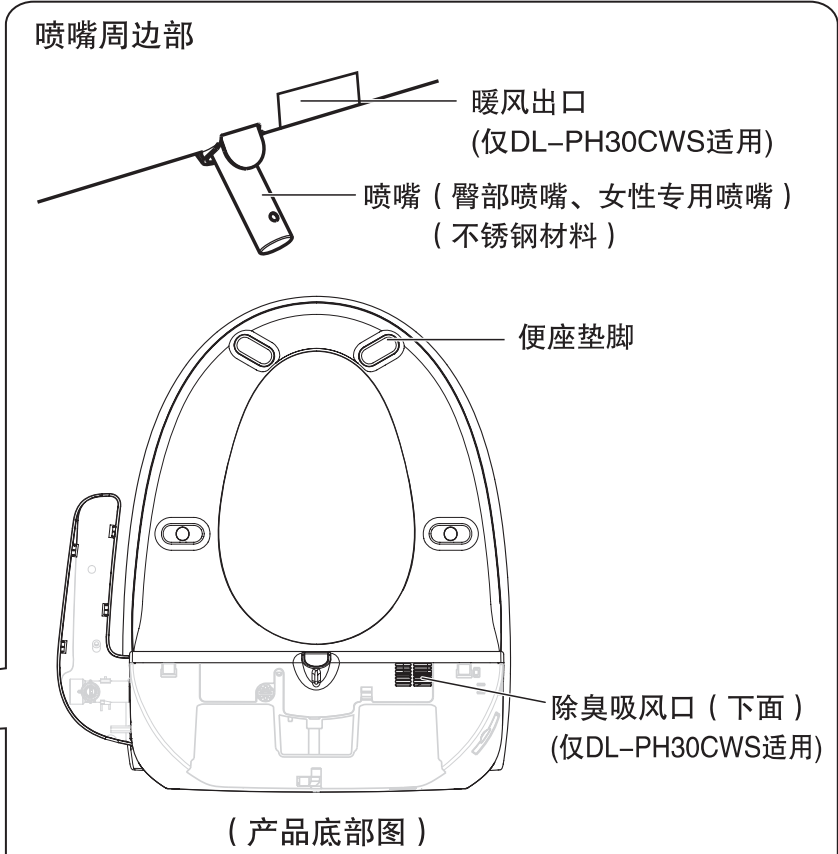
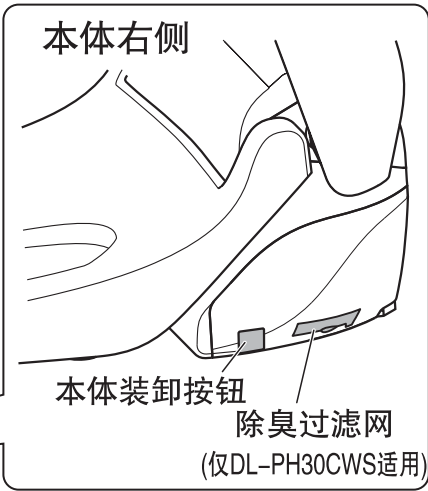

便座
(便座上表面使用抗菌树脂)

关于便座的抗菌处理 ※2

- 能抑制便座上表面的细菌繁殖;
- 若便座上表面沾上灰尘或油膜等, 抗菌效果会下降。

<喷嘴结构>

后部清洗用水和前部清洗用水分别从不同的水路中流出。

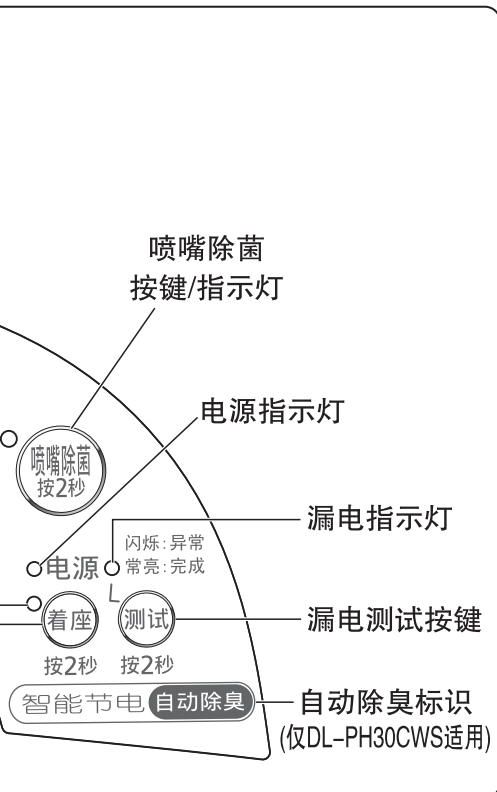
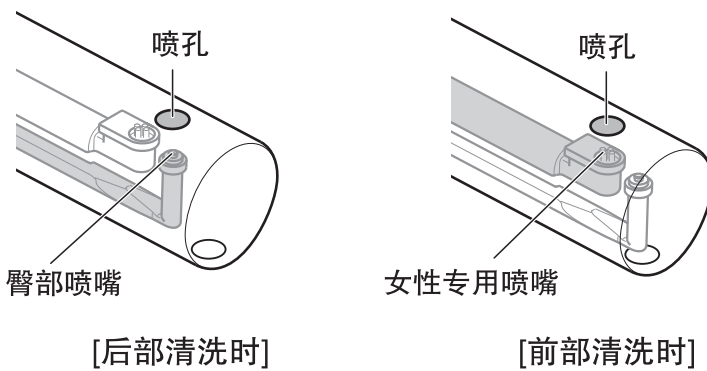

※2:

便座上表面

- 实验机构:
中国…中国科学院理化技术研究所抗菌材料检测中心
日本…石塚硝子株式会社抗菌试验所
- 实验方法:
中国…GB21551.1-2008、GB21551.2-2010
日本…薄膜密着法 JIS Z 2801
- 抗菌方法:
树脂中掺入抗菌剂 (含银玻璃微晶体)
- 实验结果 (抗菌活性值):
中国…抗菌率 ≥ 99%, 并符合溶出安全性要求
日本…耐水处理2.0以上
耐光处理2.0以上

确认电源指示灯是否亮灯

■本体操作部的电源指示灯亮灯时

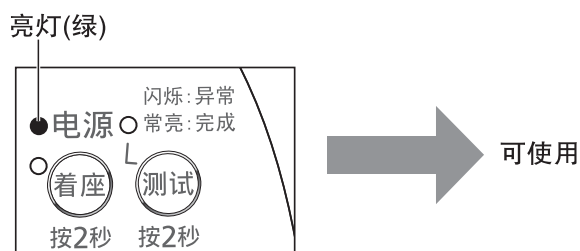

■本体操作部的电源指示灯不亮，漏电指示灯亮灯时

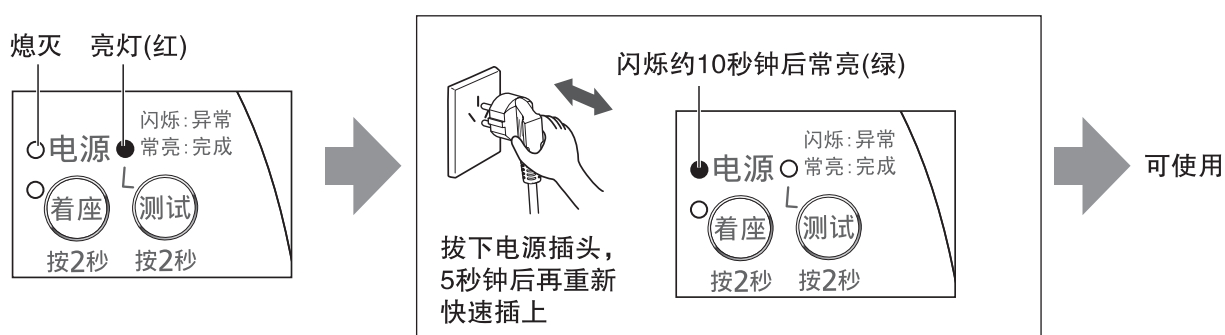

提示

- 按下漏电测试按键2秒以上时，漏电指示灯会亮灯。[第22页]
- 重插电源插头电源指示灯也不亮，或漏电指示灯闪烁时，请联系维修点。

自动除臭功能 (仅DL-PH30CWS适用)

坐上便座后，着座开关感应到人体，自动除臭功能开始动作。(有运转音)
(因饮食问题导致排泄物剧臭(大蒜臭等)时，有可能无法充分除臭)

- 离座约1分钟后自动停止。

若想中途停止，或离座后立即停止除臭功能



冲洗过程中，除臭功能无法关闭。

不想使用除臭功能时

同时按下  和  约2秒钟。

- 清洗强度/暖风温度指示灯全体闪2次。

清洗强度/暖风温度



全体闪2次

■想恢复原先设定时

再次按下  和  约2秒钟。

- 清洗强度/暖风温度指示灯全体闪1次。

清洗强度/暖风温度



全体闪1次

冲洗、暖风功能的使用方法

进入

使用

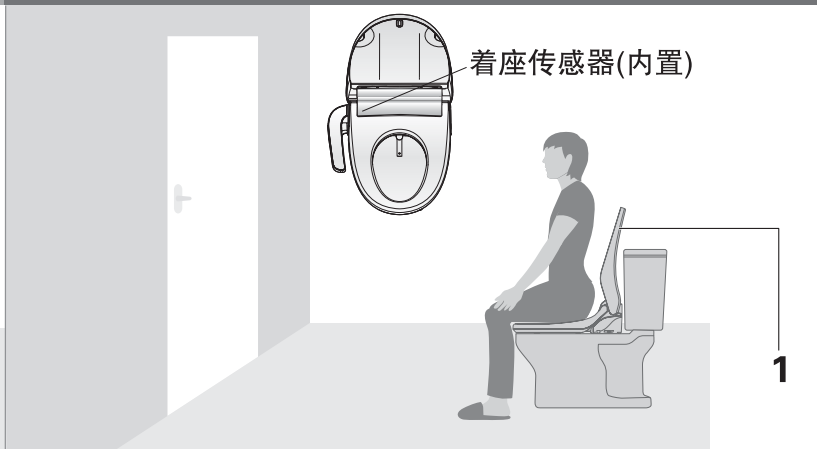
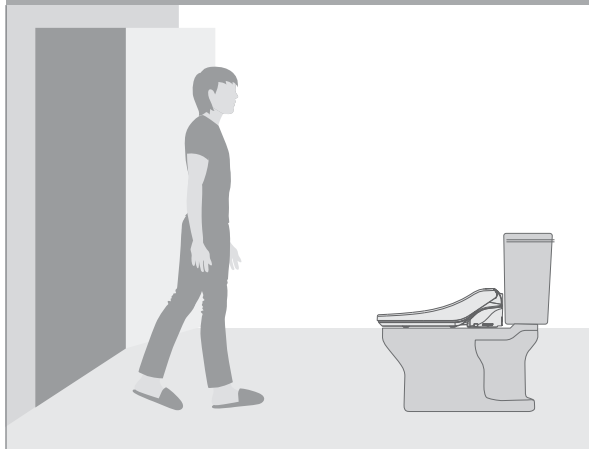

1 坐下

开始自动除臭。
(有运转音)
(仅DL-PH30CWS适用)
【第9页】

- 着座开关导通后，着座指示灯亮灯。
(着座指示灯不亮时请参考下框中的内容。)



2 开始冲洗



按下 后部清洗 或 前部清洗
开始冲洗。

首先进行喷嘴自清洗。
(喷嘴自清洗的水流入便器)

约7~10秒钟后温水喷出，开始
后部清洗或前部清洗。

- 按下按键后，清洗强度/暖风温度指示灯亮灯。请根据个人喜好调节清洗强度。
【第12页】

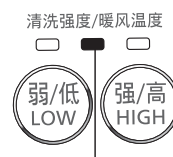

指示灯亮灯

着座指示灯不亮时

- 若坐在便座前端，着座开关可能无法导通。请坐到便座中央。
- 着座开关仍无法导通时，按下本体操作部的着座按键2秒以上，即可使用后部清洗、前部清洗、暖风功能。(着座按键按下30秒后，着座开关便断开，因此请在30秒内进行清洗或暖风按键的操作。)
<着座开关无法导通时>

-  按下着座按键2秒以上
(指示灯亮灯)
按2秒

提示

- 着座按键仅作应急之用。若着座开关无法自然导通，请联系维修点。

后部清洗、前部清洗的提示

- 该功能用于清洗身体局部上的污渍。
- 请勿长时间清洗或过度清洗。
- ※可能因冲走常在菌而破坏体内细菌平衡。
- 正在接受局部治疗的患者使用本产品时，请听取医生的意见。

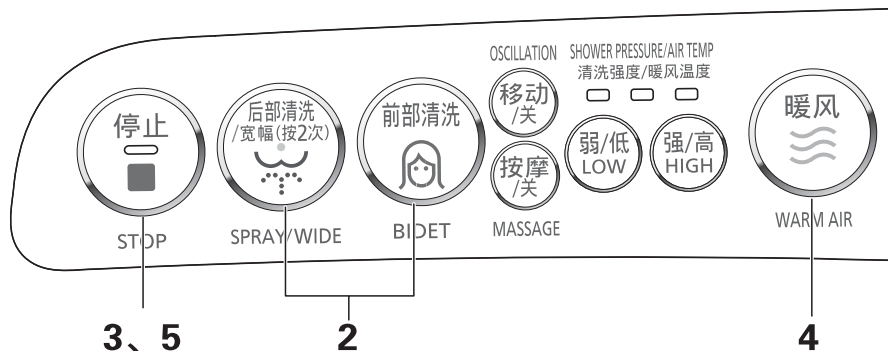

(仅DL-PH30CWS适用)

3 停止 冲洗

按下  冲洗停止。喷嘴收回后，开始喷嘴自清洗。

4 暖风功能

按下  按下按键后有暖风吹出。(用纸巾拭去水滴后，能干得更快。)

- 按下按键后，清洗强度/暖风温度指示灯亮灯。请根据个人喜好调节暖风温度。【第12页】

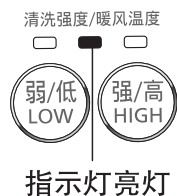

5 停止 暖风功能

按下 

离开

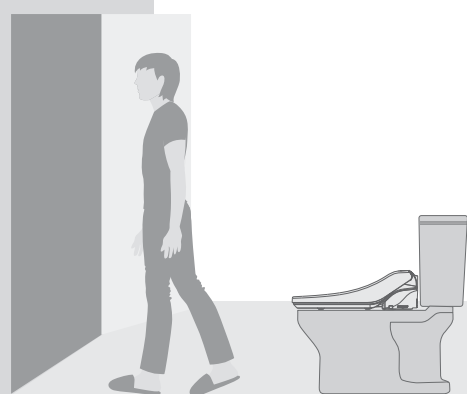

- 离座后，着座指示灯熄灭。

 按2秒
指示灯熄灭

- 离座后，除臭功能继续运行1分钟，然后自动停止。
(仅DL-PH30CWS适用)

※使用着座按键导通着座开关的情况下，若冲洗、暖风功能持续30秒不运转，系统即判定此时为“离座”状态。

- 使用完毕后请关上便盖。

冲洗、暖风功能的使用方法

提示

- 喷嘴伸出时会发出动作音，并非故障。
- 后部清洗切换至前部清洗，或前部清洗切换至后部清洗时，需要少许切换时间。
- 即使最初觉得温度适宜，但若长时间坐在便座上，有可能会感觉越来越烫，造成低温灼伤。请将便座温度调低。[第12页]
- 出于安全和节电的考虑，冲洗、暖风功能在连续使用5分钟后会自动停止。



按下着座按键后，冲洗、除臭(仅DL-PH30CWS适用)或暖风(仅DL-PH30CWS适用)的停止时间：

- 按下后部、前部清洗按键并持续冲洗1分钟后，自动停止。
- 除臭开始运行。冲洗停止约1分30秒后除臭停止。
- 按下暖风按键并持续运行约5分钟后，自动停止。

调节方法



宽幅清洗



- 按2次 ，进入宽幅清洗模式。此时，后部清洗水流变柔和。
- 清洗模式强度指示灯闪烁。
- 再按一次  时，变为普通水流。

清洗强度



- 后部清洗、前部清洗过程中
- 按下  或  时，清洗强度改变。
 - 系统自动记忆前一次的设定强度。（取消记忆模式→第23页）



提示

在水压低的地方使用弱档，也许会有不出水的情况，请调高清洗强度后使用。

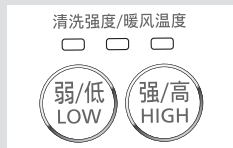
暖风温度





<仅DL-PH30CWS适用>

- 暖风功能运行过程中，按  或  时，暖风温度会改变。
- 系统自动记忆前一次的设定温度。

移动清洗



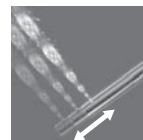

- 后部清洗、前部清洗过程中
- 按下 ，喷嘴自动前后来回移动，可进行大范围清洗。
 - 再次按下 ，解除移动模式。



按摩清洗

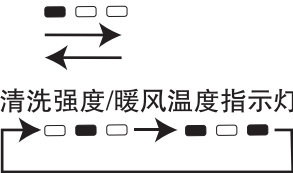

- 后部清洗过程中
- 按下 ，清洗强度自动从弱到强依次变化，刺激臀部以促进排便。
 - 清洗强度/暖风温度指示灯依次循环移动。
后部清洗显示：清洗强度/暖风温度指示灯
- 
- 宽幅清洗显示：清洗强度/暖风温度指示灯
- 再次按下 ，解除按摩模式。
 - 前部清洗过程中也可使用此功能。

温水温度



- 重复按本体操作部的 ，温水温度指示灯按下图顺序切换。

温度等级显示（指示灯亮灯）

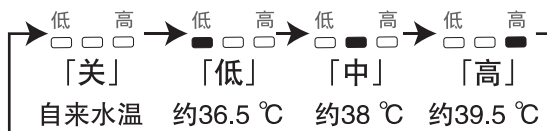

便座温度



- 重复按 ，便座温度指示灯按下图顺序切换。

温度等级显示（指示灯亮灯）

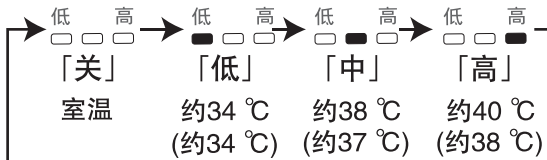

() 内为未着座时的温度。

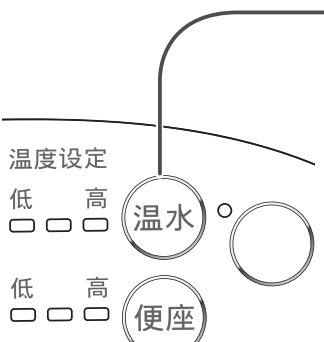
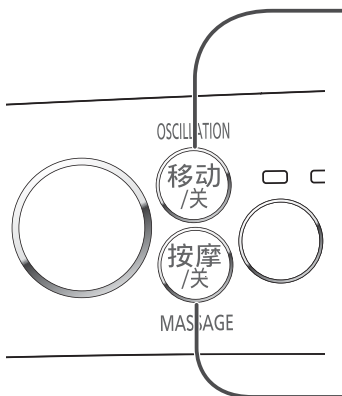
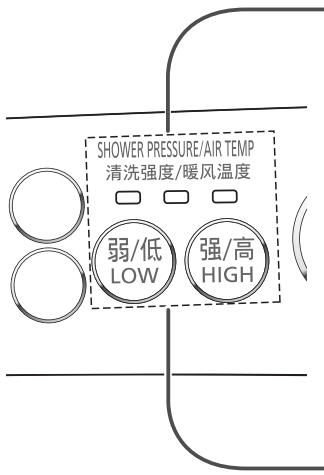

提示

插图中的  表示亮灯。

节约用电 (智能节电/8小时停)

智能节电

在本体通电后，机器将自动进入节电模式，在每小时记忆该时段有无被使用，在无人使用的时段降低便座的温度。

- 若同一时段有2日以上无人使用，系统会自动降低该时段的温度。便座最多可降至26℃。（温度降低时的指示灯显示→第24页）

在温度下降后的时段坐上便座时

- 最初可能会觉得有点凉，但便座约过1~2分钟会变暖。

在智能节电模式下使用时

- 在该时段有人使用时，便座会回到节电前的温度。此时，该时段的节电记忆会被取消，系统将更新记忆。

〈想停止智能节电的模式时〉

- 同时按下  和  2秒以上。
 - 清洗强度/暖风温度指示灯全体闪2次，智能节电模式解除。

清洗强度/暖风温度

全体闪2次

〈想恢复智能节电的模式时〉

- 再次按下  和  2秒以上。
 - 清洗强度/暖风温度指示灯全体闪1次，智能节电模式开启。

清洗强度/暖风温度

全体闪1次

8小时停

在8小时停模式下，便座加热器的电源会被断开，达到节电的目的。8小时后，之前设定的便座温度指示灯会亮灯。

在便座温度为「低」「中」「高」下设定。

- 按  2秒以上。
 - 便座加热器的电源被断开8小时。
 - 8小时停指示灯亮灯。
 - 8小时后，便座重新进入保温的状态，8小时停指示灯熄灭。

在8小时停的状态下坐下便座时

便座温度：着座后立即开始通电。加热到所需温度约需要10~12分钟（视室温而定）

- 着座后，便座温度指示灯亮灯。
- 使用完毕离开便座后→返回8小时停的模式。

〈想停止8小时停的模式时〉

- 再次按  2秒以上。
 - 8小时停指示灯熄灭。

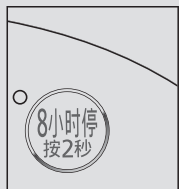

提示

- 拔下电源插头、停电或按下漏电测试按键后，智能节电的系统记忆和「8小时停」的设定将会被取消。

日常保养（本体表面/便盖/本体底部）



日常保养 方便快捷

警告

请勿将水或清洁剂等泼洒在本体、本体底部或电源插头上



禁止浸水

会造成触电、短路，引起火灾。

1 请将浸水后的软布拧干后再使用

- 请勿用水淋洗。（会造成故障）
- 请勿使用干布或纸巾擦拭。（会造成划伤）

2 难清洁的污垢

可用稀释过的中性洗涤剂来擦拭。

以下洗涤剂均对产品的金属部分有腐蚀作用，可能会引起故障，请勿使用。



酸性、碱性
洗涤剂



含研磨剂
的洗涤剂



汽油稀释剂



工业洗涤剂

要求

- 清洗便器时请勿将洁厕剂沾到本体上。另外，挥发性气体对产品本体有伤害，请尽量用较短时间清洁便器。
- 在潮湿环境下使用时，请用换气扇等及时排出湿气，否则可有造成机器故障。

本体表面（日常）

请将浸水后的软布拧干后再使用。

- 1 拔下电源插头
- 2 拭去本体表面的污渍
- 3 插上电源插头

提示

若不及时擦去本体或便座上附着的尿液，本体或便座有可能会被染成粉色或茶色等。

便盖（每周1次）

可拆下便盖后进行清洁。

- 1 拔下电源插头
- 2 卸下便盖
在便盖打开的状态下，
 - ① 将便盖的左侧撑开取出。
 - ② 向上提。
 - ③ 将便盖从本体的右孔卸下。

※ 请注意不要夹到手指。

3 拭去便盖上的污渍

4 装回便盖

- ① 将便盖插入本体右轴。
- ② 将便盖插入本体左侧孔中。
- ③ 手持便盖，确认能正常开闭。
（若安装不正确，便盖有可能无法正常开闭）

5 插上电源插头

本体底部（每周1次）

请按照以下步骤拆下本体，进行清洁。

- 1 拔下电源插头
- 2 完全关闭进水阀，使进水停止
[第18页]
- 3 按住本体右侧的本体装卸按钮
将本体轻轻扭动上提朝身前拉，
直到本体滑出本体固定板。
 - 由于此时还连着进水软管，因此拉
动时请勿使用蛮力。
- 4 拭去被便器遮住的部分上的污渍
将浸水后的软布充分拧干后再擦拭。

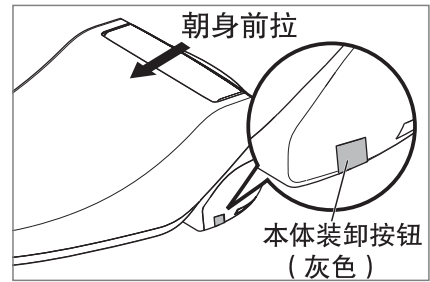

- 5 清洁本体底部
 - 将本体立于便器，一手扶住本体，
一手擦拭本体底部的污渍。
请勿淋水清洗。
 - 除臭吸风口有灰尘堆积时，请清除
灰尘。

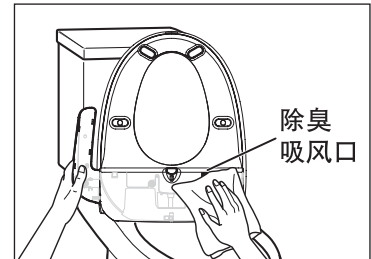

- 6 将本体装回
 - ① 将本体背面中心上的突起部对准
本体固定板中心上的突起部。
 - ② 将本体后部稍向上提起，再滑向
本体固定板，直到听见“喀”地
一声。
 - 注意勿将导线卡入到本体与便器
之间。
 - 将本体轻轻向上抬起，确认本体
已被切实安装。

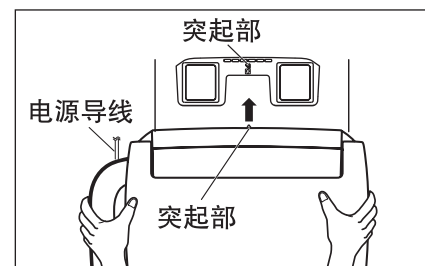

- 7 打开进水阀，使水进入[第20页]
- 8 插上电源插头

要求

- 将本体向自己身体侧移动（第3步）和将本体立起（第5步）时，请
勿向进水软管施加蛮力。
- 请勿将本体倒置，否则可能会划伤本体。

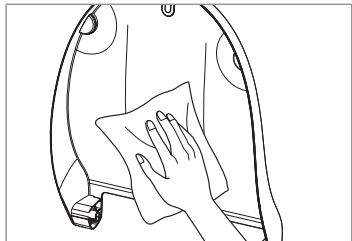
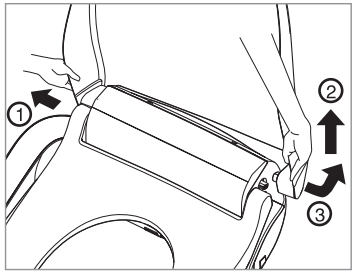

<从左侧看>

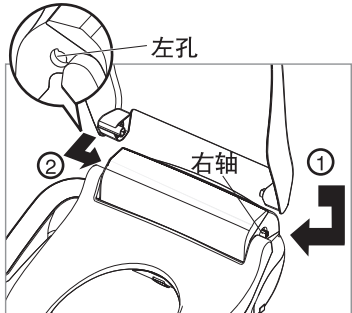

日常保养 (喷嘴/除臭过滤网)

喷嘴

喷嘴除菌^{※1}

流出约40℃的水对喷嘴进行除菌动作。

- 想使用手动除菌功能时，在离座状态下按  2秒钟以上

- 开始进行1分钟的除菌动作。动作过程中，喷嘴除菌指示灯保持亮灯。动作结束后，亮灯状态返回动作前的状态。
- 手动除菌动作过程中再次按下此按键，系统将不作响应。
- 自动除菌的设定不会被改变。

- 想使用自动除菌功能时，按下 

- 喷嘴除菌指示灯亮灯。
- 每次后部清洗、前部清洗完毕后自动进行40秒钟的喷嘴除菌动作。

- 想取消自动除菌的设定时，再次按下 

- 喷嘴除菌指示灯熄灭，自动除菌功能关闭。

- 想中途停止正在进行的除菌动作时，按下 

提示

- 为确保除菌效果，每周至少进行一次喷嘴除菌。
- 图示喷嘴伸出状态仅为示意用，实际除菌过程中喷嘴不伸出。

喷嘴沾有污渍时



戴上橡胶手套，用牙刷等清洁喷嘴。

清洁臀部喷嘴

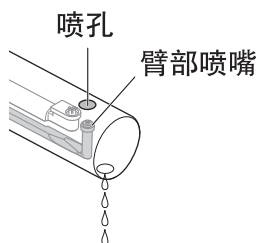
- ① 打开便盖、便座，按下 
 - 喷嘴伸出。（喷嘴根部附近流出清洁用水）
- ② 手持喷嘴，用牙刷等工具轻轻刷洗



清洁女性专用喷嘴

- ③ 按下 
 - 喷嘴收回后，再次伸出。（喷嘴根部附近流出清洁用水）
- ④ 手持喷嘴，用牙刷等工具轻轻刷洗
- ⑤ 再次按下  或按下 
 - 喷嘴收回。

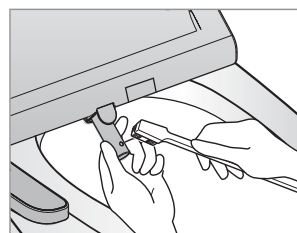
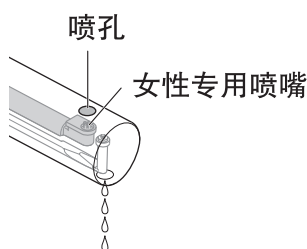

要求

- 清洁喷嘴时请勿按下着座按键。（否则会喷出冲洗用水）
- 清洁喷嘴时请勿对喷嘴施加蛮力。
- 请勿用手将喷嘴强行拉出或强行推入。（会造成故障）

提示

- 清洁时，喷嘴伸出的状态将持续3分钟，3分钟后喷嘴自动收回。
- 便座关闭状态下按压便座，着座指示灯亮灯，除臭开始运行。此时若按下后部、前部清洗按键清洗水会喷出，请注意。

除臭过滤网（每月1次）

若有灰尘堵塞，除臭效果会变差。
(仅DL-PH30CWS适用)

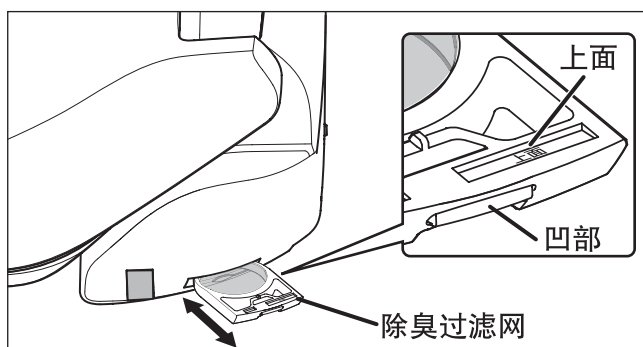

- ① 手持除臭过滤网的凹部，将其取出。
- ② 用干燥的牙刷等工具除去灰尘，或用水冲洗。
 - 用水冲洗后须晾干再使用。
- ③ 将除臭过滤网的“上面”朝上插回到原处。

※1:

- 实验机构：
中国·中国科学院理化技术研究所抗菌材料检测中心
- 实验方法：
喷嘴温水清洁试验法
- 清洁方法：
使用温水冲洗表面去除
(试验用细菌：大肠杆菌、金黄色葡萄球菌)
- 实验结果：
90%以上去除(试验方法中标准用水的条件下测定)

预防冻结 · 长期不使用时

■ 下述情况时请把水放掉

- 寒冷地区本体内的水可能冻结时…不放水会造成冻结、漏水。
- 长期(1周以上)不使用时…不放水可能会因残水变质导致皮肤发炎等。
- 搬家等移动本体时…不放水可能造成本体中漏水，引起故障。
- 将产品安装在别墅等不长期使用的屋宅中时，也请在离开前放出残留水。

1 进水阀完全关闭，使进水停止

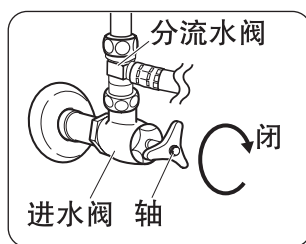

2 转动便器水箱的冲水手柄

- 放掉便器水箱中的水，确认进水停止。

3 用水桶等盛接 用一字或十字螺丝刀转松进水过滤器并取出

(卫生间较狭窄、螺丝刀伸不进时，按步骤5取下本体后再拧出进水过滤器。)

- 本体内有水流出。再将产品右侧稍稍抬高，使残留水完全从左侧放水口流出。
- 进水过滤器上有污垢时，请用牙刷刷洗。
- 取出进水过滤器后，应将其过滤网朝上放置，避免O型圈上沾上灰尘。(使用沾上灰尘的O型圈会造成漏水。)

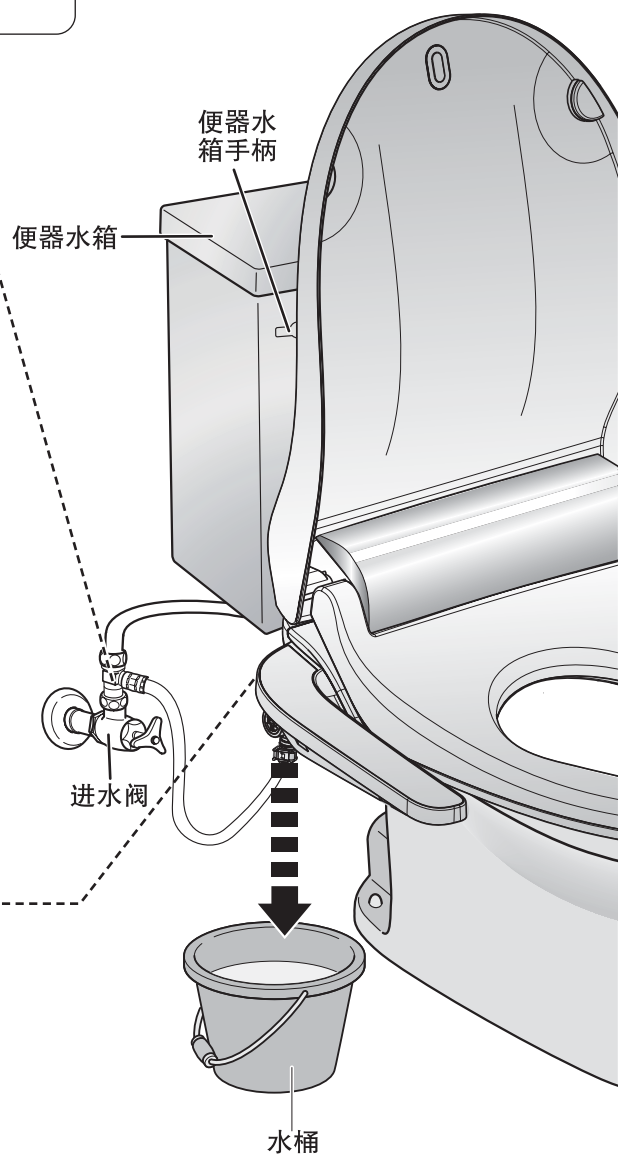
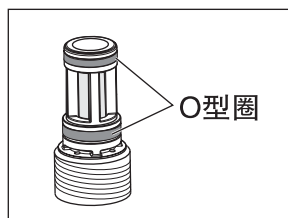
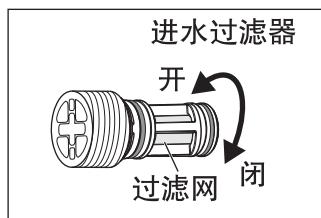

4 同时按下 和 约2秒

- 本体内的水从喷嘴周围流出。（约30秒）
- 清洗强度/暖风温度指示灯全体闪1次。

5 水放完后，将进水过滤器装回原位

提示

进水过滤器没有完全关闭会引起漏水。

6 拔下电源插头

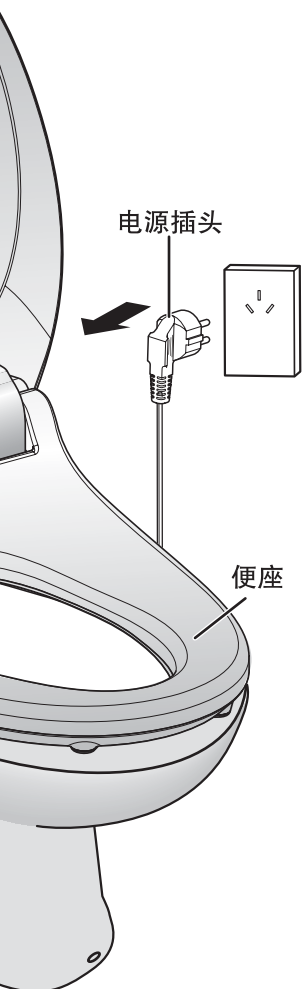

■ 水放掉后想再使用时

按照【第20页】的方法，确认是否能够正确动作。

再使用时

■水放掉后想再次使用时…

按照以下步骤确认能否正常使用。

1 打开进水阀进水

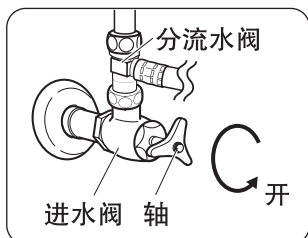

- 将进水阀向开侧转动。

确认进水过滤器确实无水漏出。

→ 如有漏水，请将进水过滤器拧紧。

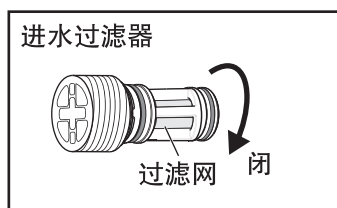

2 请在便座下方铺上包装袋等塑料薄膜

为了防止水飞溅

3 插上电源插头

- 本体电源指示灯在闪烁约10秒后，转为常亮状态。
- 本体电源指示灯不亮、漏电指示灯亮灯时，请拔下电源插头，5秒钟后再重新快速插上。

塑料薄膜

4 按住便座左后部(着座指示灯亮灯), 同时按下  或 

- 开始除臭(仅DL-PH30CWS适用)。
- 喷嘴附近有水流入便器。
- 将手放在塑料薄膜上, 确认能否喷出温水。
(若喷出的水不温, 请重新设定温水温度。)

5 按下 

- 喷嘴收回后, 有喷嘴自清洗的水流出。

6 按下  设定温度, 等待5分钟

7 用手触摸便座, 确认便座已变暖

8 取下塑料薄膜

9 按住便座左后部(着座指示灯亮灯), 同时按下 , 确认暖风功能(仅DL-PH30CWS适用)

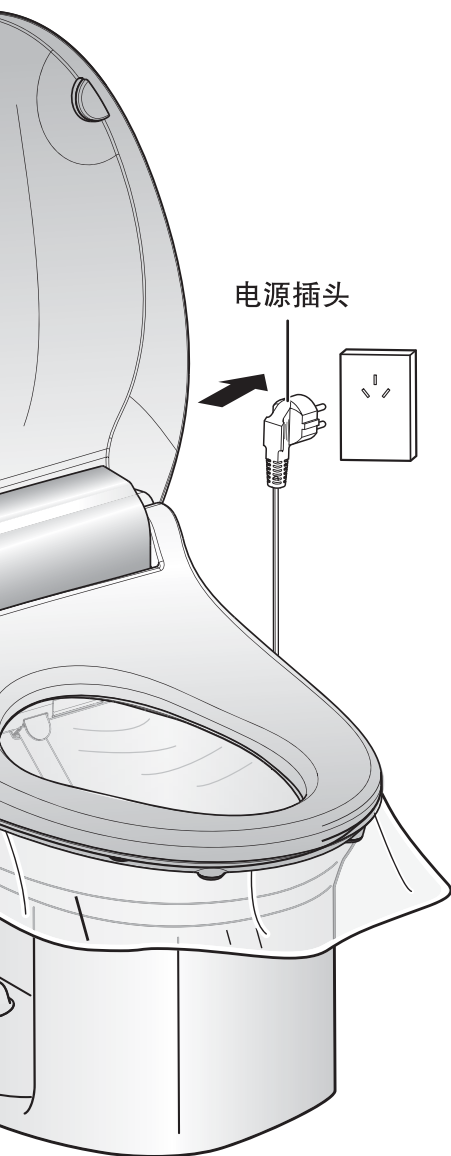

再使用时

定期点检

① 漏电保护器的点检…每月1次（用户自行点检）

为防止漏电引起触电，请进行点检。
若放任不管，发生异常时有可能引起触电。

- 1 用力按下漏电测试按键2秒以上
 - 确认漏电指示灯是否亮灯。
- 2 拔下电源插头
 - 确认漏电指示灯是否熄灭。
- 3 等待5秒钟后再快速插上电源插头
 - 本体的电源指示灯在闪烁约10秒钟后，转为常亮。

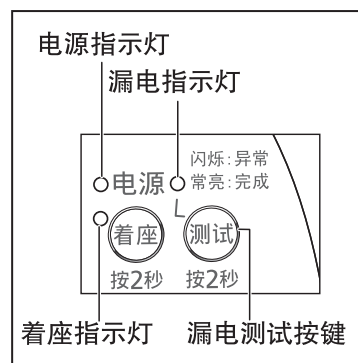

非点检时，请勿按下漏电测试按键。有异常时请立即拔下电源插头，然后联系维修点。

② 配管、本体相关的点检…每月1次（用户自行点检）

若放任不管，发生异常时有可能引起漏水。

- 1 确认是否有松开、刮伤、破损的地方
 - 确认配管连接部是否松开，进水软管是否有刮伤或破损。
- 2 确认是否有漏水
 - 确认进水软管和本体周围有无漏水。

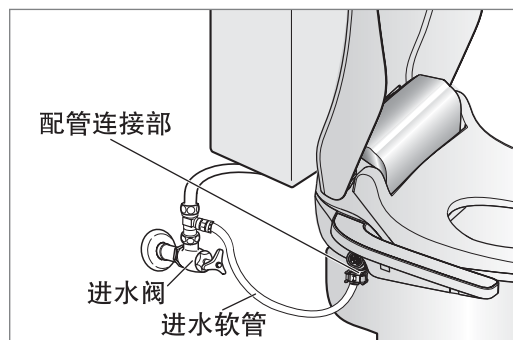

发生异常情况时，请立即拔下电源插头并关闭进水阀，然后联系维修点。

③ 定期点检…每5年（委托专业人员）

请委托维修点进行点检。对于使用时间较长的产品，即使在使用上没有故障，也需要进行定期点检，以确保安全。产品使用10年以上时，请考虑购买新机进行替换。

常见问题

清洗用水喷不出！ 清洗用水喷流不佳！

● 进水阀是否关闭？

→ 请将进水阀的轴向“开”侧转动。



● 喷嘴的喷孔上是否有水垢堵塞？

→ 请用牙刷清洁喷头。[第16页]

● 进水过滤器是否堵塞？

→ 请按照第18页的步骤取出进水过滤器，并用牙刷清洗。



● 按下后部清洗、前部清洗按键时，着座指示灯是否闪烁？

→ 若坐在便座前端，着座开关可能无法导通。即使坐到便座中央，着座开关也无法导通时，请按下本体操作部的着座按键，即可使用后部清洗、前部清洗功能。此时，着座指示灯亮灯。（着座按键按下30秒后，着座开关便断开，因此请在30秒内进行清洗按键的操作。）[第10页]



希望每次使用后，清洗强度都能返回“中”

→ 请进行以下设定。

按  和  2秒以上。

- 清洗强度/暖风温度指示灯的第2盏灯闪烁2次。

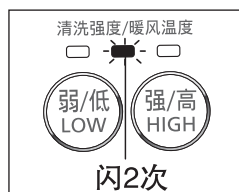

■ 想返回自动记忆强度的模式时

再按  和  2秒以上。

- 清洗强度/暖风温度指示灯的第2盏灯闪烁1次。

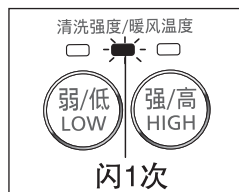

便盖、便座可套上布套吗？

→ 不可以。

- 若使用便座布套，可能造成着座开关无法正常动作。
- 若使用便盖布套，会因重量增加而引起故障。

便器和便座的空隙处（前方）有尿液溅出

→ 请对准便器内排泄。

清洗时，水不能喷到正确的部位，便座后部却被喷湿了！

- 是否坐得太靠前了？
→ 请坐到中央。
- 因臀部大小不同，可能造成清洗位置改变。
→ 请调整坐的位置。

常见问题

便座温度指示灯会自动改变亮灯等级?

本产品带智能节电功能。机器进入智能节电模式后，便座温度会自动降低，便座温度相应改变。【第13页】

例:用户将便座温度设定为「高」时，智能节电模式下指示灯会有如下改变。

- 同一时段2日以上、10日以下无人使用时，便座温度自动降至「低」，指示灯显示为「低」。



- 同一时段10日以上无人使用时，便座温度降至「低」档以下，便座温度指示灯在「低」上闪烁（以亮2秒、灭0.5秒的频率）。



故障判断

在委托修理前，请按此表进行确认。
进行以下修理后仍无法修好，或出现此表以外的现象，请联系维修点。

故障现象		检查部位、原因、对策	参照页
指示灯相关	电源指示灯不亮	<ul style="list-style-type: none"> ● 本体操作部的漏电指示灯是否亮了？ → 拔下电源插头，5秒钟后再重新插上。 	8 22
	本体操作部的电源指示灯和8小时停指示灯同时闪烁	<ul style="list-style-type: none"> ● 进水阀是否关闭？ → 打开进水阀后，坐上便座，再按下后部清洗或前部清洗按键。 ● 可能因水压突然降低，导致本体供水不足。请坐上便座，再按下后部清洗或前部清洗按键。 	20 —
	刚通电时电源指示灯闪烁	<ul style="list-style-type: none"> ● 机器进行自检时会闪烁约10秒钟，其后转为常亮。并非异常。 	8
冲洗水流相关	冲洗水流弱	<ul style="list-style-type: none"> ● 自来水温过低时，因机器优先保证温水温度而降低了流量。想增加水流强度时，可先降低清洗强度的设定后再调高设定，水流即可变强。 	—
声音相关	喷嘴伸出时发出声音	<ul style="list-style-type: none"> ● 这是喷嘴驱动的声音，并非异常。 	—
	着座后，发出“嗡”的声音	<ul style="list-style-type: none"> ● 这是除臭功能动作时风机的声音，并非异常。 	9 10
	插拔电源插头时，本体发出“咔嚓”的声音	<ul style="list-style-type: none"> ● 这是继电器通断时发出的声音，并非异常。 	—
温水相关	温水温度低	<ul style="list-style-type: none"> ● 温水温度是否设定为“关”了？ → 请根据个人喜好设定温水温度。 	12
	温水喷出慢	<ul style="list-style-type: none"> ● 由于按下按键后会先进行喷嘴的自清洗，因此需要7~10秒的时间。 ● 自来水温低时，可能需要等待较长时间才能出水。 	10
	刚安装好时不出水	<ul style="list-style-type: none"> ● 水管总阀是否关闭？ → 请打开水管总阀。 ● 请打开进水阀。 ● 水压是否充分？高层公寓可能水压较低。 → 请调高清洗强度再进行冲洗。 	— 安装说明书 9 12
便座相关	便座冷	<ul style="list-style-type: none"> ● 是否将便座温度设为“关”了？ → 请根据个人喜好调节便座温度。 	12
	刚坐上去有点冷，之后逐渐变热	<ul style="list-style-type: none"> ● 8小时停指示灯是否亮灯？ → 此时，便座加热器会停止加热。 ● 在智能节电模式下，便座温度会降低。 	13 13

故障判断

故障现象		检查部位、原因、对策	参照页
自动除臭相关※	不能充分除臭	<ul style="list-style-type: none"> 除臭过滤网是否堵塞? →请用干燥的牙刷清洁除臭过滤网。 	17
	起身后,除臭功能不会自动停止	<ul style="list-style-type: none"> 起身后1分钟内,除臭功能不会停止。 →并非故障。 	11
	坐下时,除臭功能没有启动	<ul style="list-style-type: none"> 本体操作部的着座指示灯亮灯吗? 若坐在便座前端,着座开关可能无法导通。 →即使坐到便座中央,着座开关也无法导通时,按下着座按键2秒以上,便可导通。着座开关导通后,除臭功能开始动作。 	10
其它	坐下或起身时,本体下侧有水流入便器	开始使用时或使用结束时,会有清洁喷嘴用的水流入便器,并非异常。	10 11
	坐上便座时感觉有晃动	<ul style="list-style-type: none"> 可能是安装螺栓松动了,请拧紧。 由于本产品采用了本体可从便器上脱卸的结构,拧紧后也可能会有稍许晃动,并非异常。 	安装说明书 7
	取下本体后无法装回	可能因便器面不平而造成本体固定板翘曲。 →若因本体固定板翘曲而使本体无法装回,请将上方施工螺栓稍稍拧松(过度拧松会造成晃动),使本体固定板恢复平整后再安装本体。	—

※自动除臭功能仅DL-PH30CWS适用。

出现以下情况时,请务必与维修点联系。

- 重插电源插头后,本体的电源指示灯、漏电指示灯、8小时停指示灯仍在闪烁。(请拔下电源插头)
- 重插电源插头后,本体的电源指示灯仍不亮。
- 发生冒烟、或声音异常时。(请拔下电源插头)
- 暖风出口不出暖风,或使用暖风功能过程中暖风突然变冷时,重插电源插头后仍不能恢复正常。

出现以下情况时已进行的设定会被清除,需要重新进行设定。

这种情况下	需重设的功能	参照页
拔下电源插头后 按下漏电测试按键后 停电1秒钟以上时	<ul style="list-style-type: none"> ●8小时停 	13

保修和售后服务

请仔细阅读

关于修理·使用·购买等
事项的洽谈
请与销售店联系

迁居等原因引起麻烦时

- 修理请与维修点联络！
- 使用方法、购买时的咨询等请与售后服务部门联络！

■ 保修证（另附）

在保修证上正确填写购买日、销售店等必须记入的内容。仔细阅读后请妥善保管。

保修期限：购买之日起，整机保修一年

■ 维修用功能部件的保留期限

本公司对电子坐便盖的维修用功能部件，自该型号停止制造后保留5年。

委托修理时

- 根据25~26页内容确认后，仍无法正常使用时，请拔下电源插头，与维修点联系。
- 保修期内
根据保修证的规定，上门修理。
- 超出保修期时
对于修理后仍可使用的产品，按您的要求进行修理。
修理费用参照以下内容。

● 修理费用的构成

修理费用包括技术费、零件费和上门费。

技术费 包括判断、故障部位的修理以及部品更换、调整、修理完毕后的检查作业费用。

零件费 修理时使用的零件以及辅助材料费用。

上门费 根据客户的要求，派遣维修技术人员到达维修产品所在地的费用。

希望联络的内容

产品名称	电子坐便盖
型号	DL-
购买日期	年 月 日
故障情况	(尽可能具体)

关于咨询时所留的个人信息处理

为确认顾客的咨询或报修是否已处理，我们需用到顾客的个人信息及咨询内容，并留下记录。而且，我们会妥善保管个人信息，除委托修理或有正当理由以外，不会提供给第三方。若有疑问请联系咨询处。

规格

执行国家标准：GB4706.53-2008

执行企业标准：Q/PHAH-HABU-002-2013

项目		型号	DL-PH10CWS	DL-PH30CWS
进水方式			管道直接进水方式	
额定规格	电源		220 V 50 Hz	
	功率 ^{*1}		1048 W	1050 W
加热便座	标准表面温度		“关”室温；3档变化：“低”约34℃；“中”约38℃；“高”约40℃	
	安全装置		温度保险丝、限温装置	
除臭装置	除臭剂		-	触媒、吸附双重除臭
	吸入风量		-	约0.1 m ³ /min
清洗装置	最大流量		后部清洗：温水 0.5 L/min 前部清洗：温水 0.5 L/min	
	流量调节		3档	
	标准温水温度		“关”自来水温；3档变化：“低”约36.5℃；“中”约38℃；“高”约39.5℃	
	加热方式		快热式	
	安全装置		温度保险丝、限温装置、防逆流装置	
暖风装置	风量		-	约0.3 m ³ /min
	温度调节 ^{*2}		-	“低”约32℃~“高”约48℃
	安全装置		-	温度保险丝、限温装置
其它安全装置			漏电保护器、着座开关	
使用水压范围			49 ~ 735 kPa { 0.5 ~ 7.5 kgf/cm ² }	
使用温度范围			5 ~ 35℃ (进水温度) 0 ~ 40℃ (环境温度)	
标准尺寸 (宽×高×长)			47.4cm × 15.9cm × 51.5cm	
标准重量 (净重)			3.9 kg	4.1 kg

*1：功率为进水温度10℃、环境温度20℃下所测定的整机功率。整机最大功率为1265 W(本体1218 W，便座47 W)。

*2：暖风出口附近的、本公司的测定点上的温度。

温馨提醒		请务必定期检修您所使用的电子坐便盖！	
	有无这样的情况	<ul style="list-style-type: none"> ● 漏水 (配管连接部、本体内部) ● 本体或便座有裂痕或破损 ● 有异常声音或焦味 ● 拉动电源线时，电源时通时断 ● 电源插头或电源线发热异常 ● 本体或操作部发热异常 ● 其它异常和故障 	<p>请停止使用</p> <p>为防止故障或事故，请将电源插头从插座上拔下，关闭进水阀。并请务必联系维修点进行检修。</p>
	<p>便利笺</p> <p>为防止遗忘 请随手记入</p>	<p>购买日期</p> <p>年 月 日</p>	<p>型号</p> <p>DL-</p>

松下电化住宅设备机器 (杭州) 有限公司

浙江省杭州市杭州经济技术开发区松乔街2号

原产地：中国杭州

邮编：310018 售后服务电话：0571-86910619；400-826-1538

© Panasonic Corporation 2014

中文网址：http://panasonic.cn

发行：2014年7月 中国印刷