

# Panasonic®

## 使用说明书 小型立体声播放器

型号 **SC-HC30**

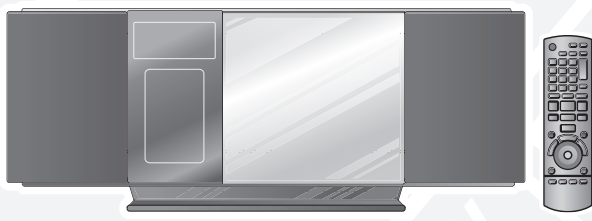

### 亲爱的用户

感谢您购买本产品。

在对本机进行连接、操作或调节之前，请仔细阅读本使用说明书。请妥善保管本使用说明书，以备日后参考。

本使用说明书所描述的操作主要使用遥控器操作，但是如果控制是相同的，您也可以在本机操作。  
您的机器可能与插图有所不同。

## 注意!

本产品使用激光射线。  
控制器的使用、调整及操作等如不遵照此处的说明进行，很可能会受到激光辐射的危害。  
勿拆开机壳自行修理。有问题请交给专业维修人员。

## 注意!

- 为了确保良好的通风条件，请勿将本机安装或置于书柜、内藏式机柜或其它密闭的空间里。勿让窗帘或任何其它物体堵塞通风孔，以免因过热而造成触电或火灾危险。
- 切勿让报纸、桌布、窗帘等物品堵塞住本机的通风孔。
- 切勿将诸如点燃的蜡烛等明火火源置于本机上。
- 废弃处理电池时要尽量采取不破坏环境的方式。

## 警告:

- 为减少火灾、触电或产品损坏的危险，
- 切勿将本机暴露于雨水，使其受潮，滴上或溅上水，也不要将盛有液体的物品，如花瓶放在本机上。
  - 请仅使用推荐的附件。
  - 切勿卸下外罩(或后罩)，机内没有用户能够修理的部件。请让专业维修服务人员进行维修。

本机供在温和气候地区使用。

## 小心

如果电池更换不当，会有爆炸的危险。请仅用相同或厂家推荐的同等类型电池更换。根据厂家指示处理已经用过的电池。

电源插座应安装在本机附近便于插拔之处。  
电源线插头应确保便于插拔。  
若要将本机与交流电源完全切断时，请将电源线插头从交流电源插座上拔下。

本产品在使用过程中，可能会受到移动电话的无线电波干扰。如果这种干扰明显的话，请将本产品远离移动电话使用。

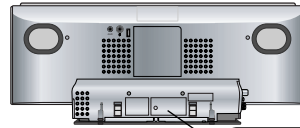

1类  
激光产品

RQLXS0111-1

<b>CAUTION</b> - CLASS 1M INVISIBLE LASER RADIATION WHEN OPEN AND INTERLOCKS DEFEATED. DO NOT VIEW DIRECTLY WITH OPTICAL INSTRUMENTS. IEC60825-1:A2 / CLASS 1M
<b>VARNING</b> - KLASS 1M OSYNLIG LASERSTRÅLNING NÄR DENNA DEL ÄR ÖPPNAD OCH SPÄRREN ÄR URKOPPLAD. BETRÄKTA EJ STRÅLEN DIREKT GENOM OPTISKT INSTRUMENT.
<b>FORSIGTIG</b> - USYNLIG LASERSTRÅLNING KLASSE 1M. NÄR LÅGET ER ÅBENT OG SIKKERHEDSAFBRYDERE ER UDE AF FUNKTION. UNDGÅ AT SE LIGE PÅ MED OPTISKE INSTRUMENTER.
<b>VARO</b> - AVATTAESSA JA SUOJALUKITUS OHITETTAESSA OLET ALTTIINA LUOKAN 1M NÄKYMÄTÖNTÄ LASERSÄTEILYÄ. ÄLÄ KATSO OPTISELLA LAITTEELLA SUORAAN SÄTEESEEN.
<b>VORSICHT</b> - UNSICHTBARE LASERSTRAHLUNG KLASSE 1M. WENN ABDECKUNG GEÖFFNET UND SICHERHEITSVERRIEGELUNGEN ÜBERBRÜCKT NICHT DIREKT MIT OPTISCHEN INSTRUMENTEN BETRACHTEN.
<b>ATTENTION</b> - RAYONNEMENT LASER INVISIBLE. CLASSE 1M. EN CAS D'OUVERTURE ET LORSQUE LA SÉCURITÉ EST NEUTRALISÉE. NE PAS REGARDER DIRECTEMENT À L'AIDE D'INSTRUMENTS D'OPTIQUE.
<b>注意</b> - 打开时及联失效除时有不可见激光辐射。避免光束照射。
<b>注意</b> - ここを開き、安全インターロックを解除すると不可視レーザー光が出ます。ビームを見たり、触れたりしないでください。

RQLS0418

产品内部



“Made for iPod”是指电子附件是专为连接到 iPod 而设计，并被开发商认证为符合 Apple 的性能标准。

“Works with iPhone”是指电子附件是专为连接到 iPhone 而设计，并被开发商认证为符合 Apple 的性能标准。

Apple 不负责此设备的操作或其与安全和管理标准的符合性。

iPod 是 Apple Inc. 在美国和其他国家的注册商标。

iPhone 是 Apple Inc. 的商标。

MPEG 第 3 层音频解码技术，经 Fraunhofer IIS 和 Thomson 许可。

## - 如果看到此符号的话 -

在欧盟以外其它国家的废物处置信息



此符号仅在欧盟有效。

如果要废弃此产品，请与当地机构或经销商联系，获取正确的废弃方法。

# 目录

提供附件	3
连接	3
安装本机于墙上(可选)	4
操作指南	7
光盘操作	8
收音机操作	10
定时器	11
声音调节	11
外部装置	12
内存重设(初始化)	13
故障排除指南	14
规格	15
保养	15
安全注意事项	15

## 提供附件

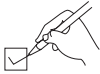

请检查并确认提供的附件。

- 1 条交流电源线  
原产地：中国
- 1 个 AM 环状天线  
原产地：马来西亚
- 1 条 FM 室内天线  
原产地：印尼
- 2 个电池  
原产地：印尼
- 1 个遥控器 (N2QAYB000522)  
原产地：中国

### 螺丝配件

- 2 颗固定螺丝 **B**  
原产地：中国
- 1 个安全支架  
原产地：马来西亚

### 墙壁支架配件

- 1 个墙壁支架  
原产地：马来西亚
- 四脚软垫  
原产地：马来西亚

- 附带的交流电源线仅可用于本机。请勿用于其它设备。
- 请勿使用其它设备的交流电源线。

## 连接

后视图

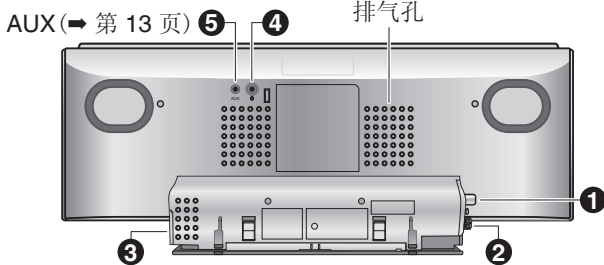

### 1 连接 FM 室内天线。

- 在干扰最少的位置，用胶带将天线粘到墙壁或支柱上。

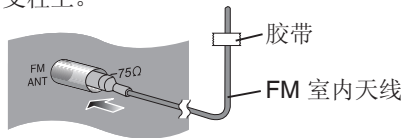

### 2 连接 AM 环状天线。

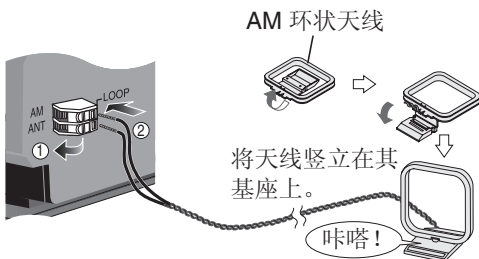

- 将松散的天线电缆远离其它电线和电缆。

### 3 连接交流电源线。

完成所有其它连接后，连接交流电源线。

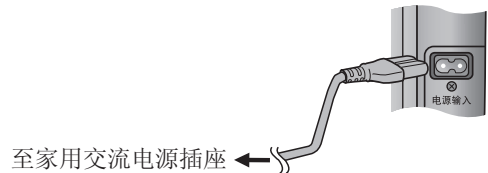

### 4 头戴耳机(非附件)

降低音量，并连接耳机。  
插头类型：3.5 毫米立体声



- 避免长时间收听，以免听力受损。
- 自耳机或头戴耳机传出的过大声压会导致听觉受损。
- 长时间以最大音量收听将导致用户耳朵受损。确保使用随机提供或建议使用的头戴耳机或耳机。

### 扬声器的注意事项

- 本机扬声器无磁屏蔽。切勿将其放置于电视机、个人电脑或其它易受磁性影响的设备附近。
- 请勿取下扬声器的网罩。

## 安装本机于墙上（可选）

### 安装过程中的注意事项

- 安装前，请参阅“安全注意事项”和“壁挂安装指示”以确保正确的安装过程。
- 为取得最佳性能，并防止潜在的问题，请勿将本机安装于：
  - 非平直墙壁上。
  - 洒水点或传感器附近。
  - 高压线或电源附近。
  - 加热装置附近。
  - 容易受震动或碰撞的地点。
  - 磁场、热源、蒸汽、油烟等来源点附近。
  - 可能产生水滴（例如空调下）的地点。
- 请勿将本机安装在天花板灯饰（例如聚光灯、卤素灯等）下。  
如不遵照此处的说明进行，高温可能会造成机柜弯曲或损坏。
- 确保安装方法是正确的，并符合墙壁的结构和材料。
- 使用柔软的毯子或布，以避免在安装过程中损坏本产品或地板。
- 当拧紧螺丝时，确保该螺丝不是松动的或过度拧紧的。
- 安装过程中，确保周围环境的安全并对安全措施多加留意。
- **Panasonic** 对于不当的安装程序或操作所间接导致的意外或损坏概不负责。

### 安全注意事项

#### 警告!

- 仅让符合资格的建筑承包商安装或卸载本机。  
不当的安装程序可能造成本机掉落并导致损伤。
- 为避免损伤，请依照安装指示将本机牢固地安装于墙上。
- 请勿将本机安装于不能负荷本机重量的墙上。  
若安装点不够坚固，可能造成本机掉落并导致损伤。
- 请勿实施指定安装程序以外的安装方法。  
这可能造成本机掉落和损坏并导致损伤。
- 请勿将本机安装于非平直墙壁上。  
这可能造成本机掉落和损坏并导致损伤。
- 将安装点支撑强度纳入安全因素考量（本产品重量的大约 10 倍）。  
不足够的支撑强度将造成本机掉落并导致损伤。
- 用于安装本机的墙壁必须能够支撑加载于每颗螺丝 20 公斤的重量。  
长期使用后，不足够的支撑强度将造成本机掉落。
- 请勿拆卸或改装壁挂式挂钩。  
这将造成本机掉落和损坏并导致损伤。

#### 注意!

- 请勿将本机安装于潮湿、充满尘埃、油烟、蒸汽的位置  
或将其置于可能遭受水滴的空调下等位置。  
这可能对本机产生负面影响并导致火灾或触电。
- 请确保安装点周围与本机上侧有大于 30 厘米，左侧和右侧分别有大于 10 厘米的距离。同时确保墙壁与本机后部无任何障碍物。  
堵塞主机排气孔可能导致火灾。
- 请使用针对此安装过程所设计的组件。  
否则，主机可能掉落和损坏并导致损伤。
- 安装时，请避免让安装螺丝或电源线与墙内的金属零件接触。  
如不遵照此处的说明进行可能造成触电。
- 当卸载主机时，请一并将壁挂安装螺丝取下。  
否则，该壁挂安装螺丝可能造成人为撞击并导致损伤。
- 为安全操作，安装高度请保持在本机操作按键能够看到的视线里。  
在不恰当的位置进行操作可能造成主机掉落和损坏并导致损伤。

### 安装程序配件

#### ■ 随附配件

- 螺丝配件 (RFAX1020)
  - » 2 颗固定螺丝 **B** (XYN3+J10FJ)
  - » 1 个安全支架 (RMKX1015)
- 墙壁支架配件 (RFAX1021)
  - » 1 个墙壁支架 (RGQX1004)
  - » 四脚软垫 (RKAX0028-K)

#### ■ 市售配件(非附件)

- 2 颗壁挂安装螺丝 **C**
- 1 颗安全支架螺丝 **C**

请使用标称直径 4 毫米且适合墙壁原料（例如木材、钢铁、水泥等）的螺丝。

将所有所需零件置于儿童无法触及的范围，以防止吞服。

# 安装本机于墙上（可选）（续）

## 壁挂安装指示

- 安装前，请关闭本机并切断交流电源线插头与交流电源插座的电源。
- 请在每个步骤稳当地拧紧螺丝以避免其松动。

### 1. 将本机的底座拆除。

- ① 将本机底部的固定螺丝 **A** (2 颗) 拧下。  
将取出的螺丝收藏于安全的地方。

- ② 将底座从本机滑动取出。

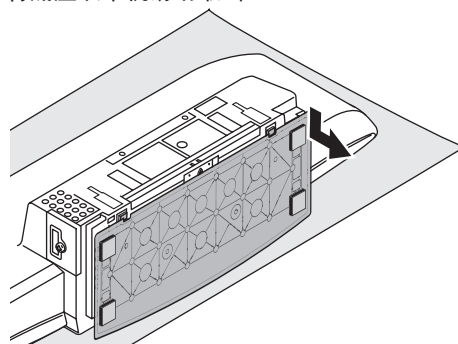
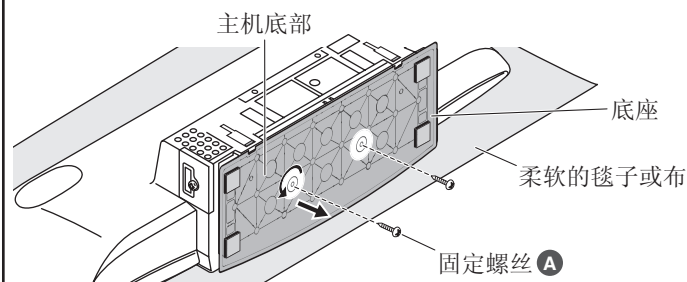

### 2. 将墙壁支架安装于本机后部。

- ① 对齐墙壁支架与本机的标签，然后将前者滑入直至其放置到位。

- ② 用固定螺丝 **B** (2 颗) 将墙壁支架固定。  
(拧紧扭矩: 1.2 牛顿米至 1.5 牛顿米)

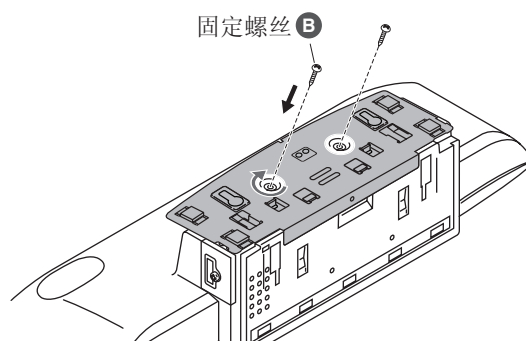
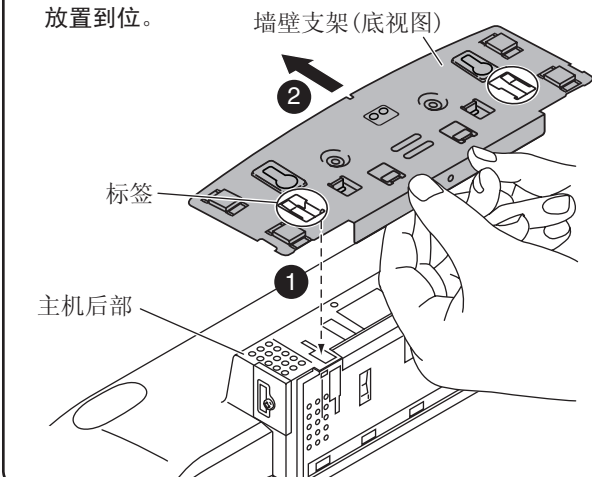

### 3. 将安装螺丝钻入墙内。

- ① 测量和标记安装螺丝 **C** (2 颗) 的位置并将它们钻入墙内。

- 请使用以下数字以标记螺丝的位置和测量。
- 请使用两颗壁挂安装螺丝。
- 请使用水平尺以确保两颗螺丝处于平行状态。
- 请使用每颗足以支撑至少 **20 公斤** 重量的螺丝。

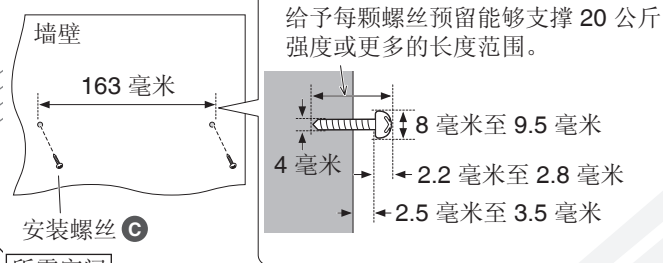
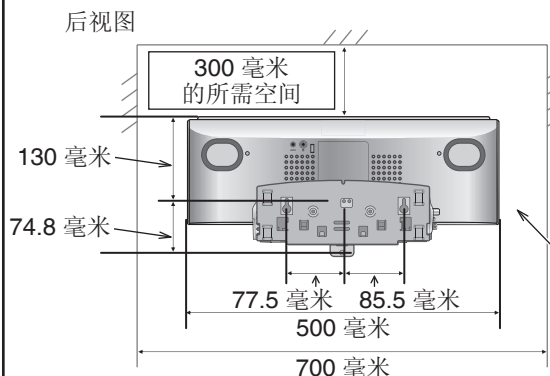

给予每颗螺丝预留能够支撑 20 公斤强度或更多的长度范围。

## 安装本机于墙上（可选）（续）

### 壁挂安装指示（续）

#### 4. 将本机悬挂在墙上。

- ① 将本机牢固地钩挂在安装螺丝 **C** 上。
- 将主机悬挂在墙上前，请连接 FM/AM 天线（➡ 第 3 页）。
- 悬挂本机后，请小心地松开您的手以确保本机已牢固地安置在墙上。

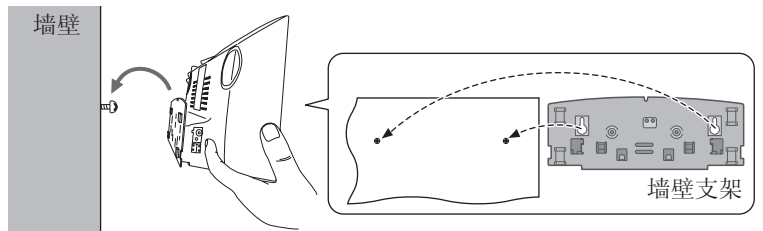

将两颗螺丝稳当的插入此位置。

#### 5. 安装安全支架。

- ① 将安全支架固定在墙壁支架上。
- ② 钻入安全支架螺丝 **C** 将该安全支架牢固地固定在墙上。

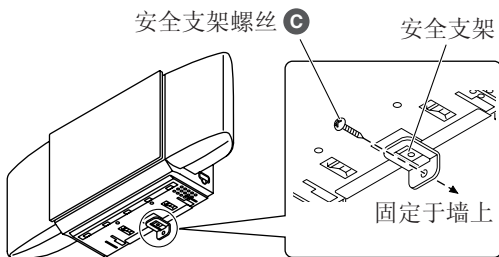

#### ■ 防掉落措施（可选）

- ① 在步骤 4（➡ 上文）前，将钢绳（市售配件）缠绕位于墙壁支架上的槽口。
  - ② 在步骤 5（➡ 左文）后，使用螺丝（市售配件）将钢绳固定在墙上。
- 用钢绳将螺丝固定着以确保主机中上部分内有不超过 5 厘米的松动钢绳。

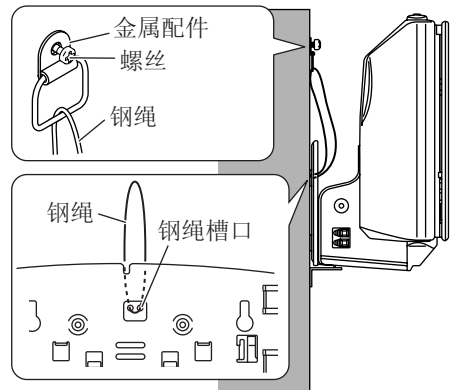

### 将本机从墙上取下

- ① 取下安全支架螺丝 **C** 和安全支架。
  - ② 从墙上卸载本机。
  - ③ 拧下固定螺丝 **B**（2 颗）。
  - ④ 同时按住两个固定栓然后将墙壁支架从本机滑动取出（➡ 右文）。
  - ⑤ 将之前拆除的底座再次安装至本机底部，然后用固定螺丝 **A**（2 颗）将其固定。
  - ⑥ 将安装螺丝 **C**（2 颗）从墙上取下。
- 若您使用防掉落钢绳，请在步骤 ① 之前将其拆除。

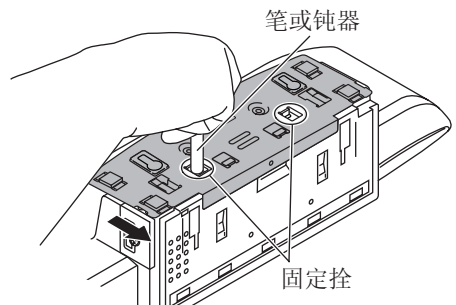

# 操作指南

## 遥控器

• 请参考括号内的数字以获取页码。

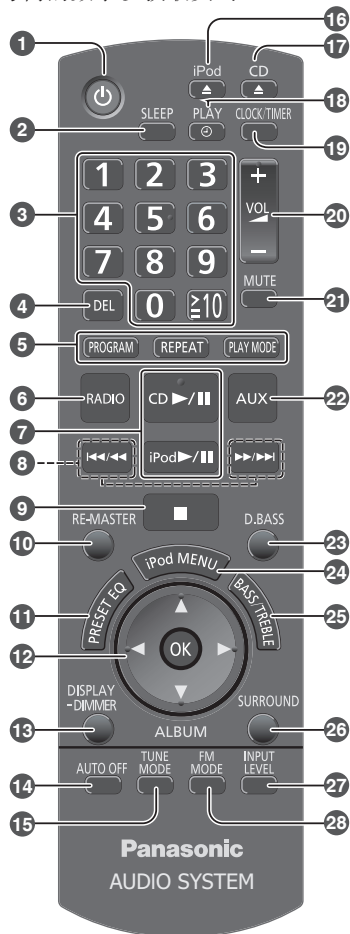

- 1 待机/开机开关 [⏻], [⏻/⏪] (8, 11, 13)  
按此开关可将本机从开机切换为待机状态或相反。待机模式下, 本机仍将消耗少量的电力。
- 2 [SLEEP] (11)
- 3 数字键 [1-9, 0, ≥10] (8, 9, 10, 13)  
选择一个 2 位数的数字  
例如 16: [≥10] → [1] → [6]  
选择一个 3 位数的数字  
例如 226: [≥10] → [≥10] → [2] → [2] → [6]
- 4 [DEL] (9)
- 5 [PROGRAM] (9, 10)  
[REPEAT] (9)  
[PLAY MODE] (9, 10)
- 6 [RADIO], [FM], [AM] (10)
- 7 [CD ▶/||] (8, 9)  
[iPod ▶/||] (12)
- 8 [◀◀/▶▶], [▶▶/▶▶] (8, 9, 10, 12)
- 9 [■] (8, 9, 12)
- 10 [RE-MASTER] (11)
- 11 [PRESET EQ] (11)
- 12 [▲, ▼], [◀, ▶] (8, 9, 11, 12)  
[OK] (9, 11, 12, 13)
- 13 [DISPLAY, -DIMMER] (9)  
按住使显示屏变暗。再次按住取消。
- 14 [AUTO OFF]  
此功能允许本机在无操作状态下约 30 分钟后(收音机模式除外)自动关闭。按两次开启。
- 15 [TUNE MODE] (10)
- 16 [▲, iPod], [iPod ▲, OPEN/CLOSE] (12)
- 17 [▲, CD], [CD ▲, OPEN/CLOSE] (8)
- 18 [⏪], [PLAY] (11)
- 19 [CLOCK/TIMER] (11)
- 20 [+], [VOL ←, -], [- VOLUME +]
- 21 [MUTE]  
静音。再按一次取消。当调节音量或关闭本机时, “MUTE” 也将取消。
- 22 [AUX] (13)
- 23 [D.BASS] (11)
- 24 [iPod MENU] (12)
- 25 [BASS/TREBLE] (11)
- 26 [SURROUND] (11)
- 27 [INPUT LEVEL] (13)
- 28 [FM MODE] (10)
- 29 待机指示灯
- 30 遥控器信号传感器  
将遥控器正对着其感应器最远 7 米, 且中间不能有障碍物。

## 主机

• 诸如 1 等按键的功能与遥控器相同。它们可以互换使用。

顶视图

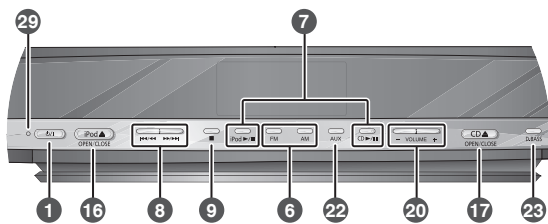

正视图

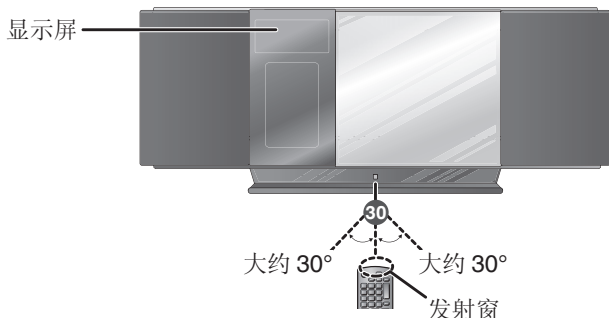

## 操作指南 (续)

### 准备遥控器

请先放入这一端，然后再放入另一端。

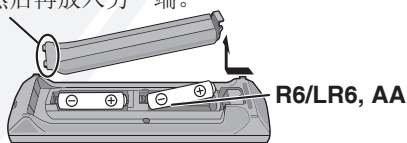

#### ■ 请勿:

- 将新旧电池混用。
- 将不同型号电池混用。
- 将电池解体或使其短路。
- 试图对碱性或锰电池进行再充电。
- 使用覆层已脱落的电池。

#### ■ 电池

- 请使用锰或碱性干电池。
- 装入电池，使其极性(+)和(-)与遥控器的极性相对应。
- 长期不使用遥控器时，请取出电池。
- 保管在阴凉之处。
- 切勿加热或接触明火。
- 请勿将电池放置于门窗紧闭且长时间直接日晒的车内。
- 遥控器电池处理不当可能会造成电解液泄漏并引发火灾。

## 光盘操作

### ■ 置入光盘

- ① 按 [⏻], 开启本机。
- ② 按 [▶, CD], 打开滑动门。

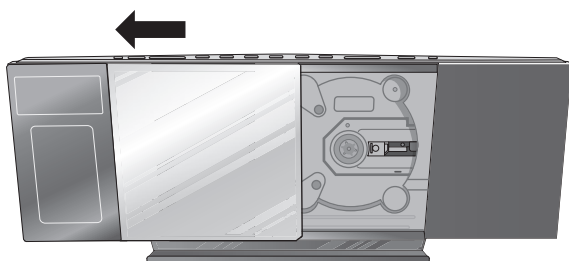

- ③ 将标签面朝向您的光盘倾斜置入滑动门内的光盘托盘。

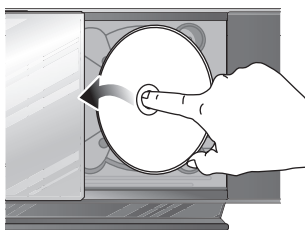

- ④ 将光盘置入托盘中心的主轴然后按下，直至其放置到位。

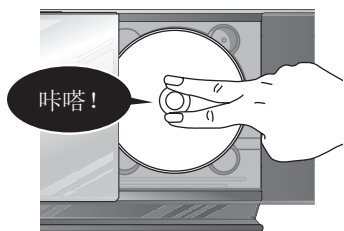

- ⑤ 按 [▶, CD], 关闭滑动门。  
关闭时，手指远离滑动门，以免受到微小的伤害。

### ■ 移除光盘

- ① 按 [▶, CD], 打开滑动门。
- ② 持着光盘的中心和右上角，然后拉光盘的右上角将其从主轴卸下。
- ③ 将光盘倾斜，避免碰触滑动门，然后移除光盘。

- 如果用力关闭滑动门，可能使其损坏。
- 移除 CD 时，小心碰击滑动门。

## 基本播放

- ① 按 [⏻], 开启本机。
- ② 置入要播放的光盘 (⇒ 左文)。
- ③ 按 [CD ▶/||], 开始播放。

停止	按 [■]。
暂停	按 [CD ▶/  ]。再次按下恢复播放。
跳越曲目	按 [◀◀/▶▶] 或 [▶▶/▶▶]。
搜寻当前曲目 (CD)	按住 [◀◀/▶▶] 或 [▶▶/▶▶]。
跳越唱片集 (MP3)	按 [▲, ▼]。
直接访问播放 (从您选择的曲目开始播放。)	<b>CD:</b> 按数字键选择曲目。 <b>MP3:</b> ① 按 [▲, ▼], 选择唱片集。 ② 按 [▶▶/▶▶] 一次，然后按数字键选择曲目。



## 光盘操作 (续)

### 编排播放

此功能可让您编排 24 个曲目。

- ① 按 [CD ▶/II]，然后按 [■]。
- ② 按 [PROGRAM]。

**CD:** ③ 按数字键选择曲目。  
持续按数字键可编排更多曲目。  
④ 按 [OK] 或 [CD ▶/II]，开始播放。

**MP3:** ③ 按 [▲,▼]，选择唱片集。  
④ 按 [▶▶/▶▶] 一次，然后按数字键选择曲目。  
⑤ 按 [OK]。  
编排更多曲目，重复步骤 ③ 至 ⑤。  
⑥ 按 [CD ▶/II]，开始播放。

取消编排模式	在停止模式中按 [PROGRAM]，从显示屏清除“PGM”指示灯。
重播编排	在停止模式中按 [PROGRAM]，然后按 [CD ▶/II]。
检查编排内容	在停止模式中显示“PGM”时，按 [◀◀/▶▶] 或 [▶▶/▶▶]。要在编排进行中检查内容，当“PGM”显示后按 [PROGRAM] 两次，然后按 [◀◀/▶▶] 或 [▶▶/▶▶]。
删除最后一首已编排曲目	在停止模式中按 [DEL]。
删除所有已编排曲目	在停止模式中按 [■]。 “CLR ALL”显示。在 5 秒钟内，再次按此键清除所有曲目。

- 当您打开滑动门时，编排存储将会被清除。

### 显示功能

在播放或暂停时重复按 [DISPLAY, -DIMMER]，查看当前曲目信息。

- 最多可显示的字符数：大约 30 个
- 本机支持版本标记 1.0 和 1.1 ID3。不被支持的文本资料将不会被显示。

### 播放模式功能

- ① 按 [CD ▶/II]。
- ② 重复按 [PLAY MODE]，选择以下模式。

模式	播放
1-TRACK 1TR	在光盘中选择的一首曲目。 按数字键选择曲目。
1-ALBUM 1ALBUM (MP3)	在光盘中的一个唱片集。 按 [▲,▼]，选择唱片集。
RANDOM RND	随机播放光盘。
1-ALBUM RANDOM 1ALBUM RND (MP3)	在所选唱片集上随机播放所有曲目。 按 [▲,▼]，选择唱片集。

- 在随机播放期间，您无法跳越至前一曲目。
- 在您打开滑动门时，当前的播放模式将会被清除。
- 重复编排播放或已选择播放模式，按 [REPEAT]。再按一次取消。

### CD-R 和 CD-RW 的注意事项

- 本机可以播放使用 CD-DA 或 MP3 录制的 CD-R 和 CD-RW。
- 对于 CD-DA，使用音频录制光盘，并在录制完成时，使之定格\*。  
\* 录制后执行的一个过程，使 CD-R 或 CD-RW 播放机能够播放音频 CD-R 和 CD-RW。
- 由于录制条件，本机可能无法播放某些光盘。
- 请勿使用形状不规则的光盘。
- 请勿粘贴额外的标签和贴纸。
- 请勿使用标签或粘贴纸已经出现剥落或是粘胶从标签和粘贴纸下方露出的光盘。
- 请勿安装防刮擦的盒子或者任何其它类型的附件。
- 请勿在光盘上进行任何书写。
- 请勿用液体清洁光盘(用柔软的干布擦拭)。

### 创建能在本机播放的 MP3 文件

- 曲目和唱片集的最大数量：999 首曲目和 255 张唱片集。
- 兼容的压缩率：介于 64 kbps 和 320 kbps (立体声)之间。建议 128 kbps (立体声)。
- 光盘格式：ISO9660 等级 1 和等级 2 (扩展格式除外)。
- 读取目录的时间取决于曲目、文件夹的数量或文件夹结构。

### MP3 的限制

- 本机与多片段兼容，需要更多时间才能开始播放。
- 本机不能播放 packet write 录制的文件。
- 如果光盘上包含 MP3 和正常的音频数据(CD-DA)，本机能播放光盘内部录制的类型。如果光盘上包含 MP3 和其它类型的音频数据(例如 WMA 或 WAV)，本机只能播放 MP3。
- 根据您创建 MP3 文件的方式，本机可能不能以您编号的顺序播放，或者根本不能播放。

## 收音机操作

## 手动调谐

- ① 按 [RADIO], 选择“FM”或“AM”。
- ② 按 [TUNE MODE], 选择“MANUAL”。
- ③ 按 [◀◀/▶▶] 或 [▶▶/▶▶], 选择所需电台的频率。  
当接收立体声 FM 广播时, “ST”显示。

## 自动调谐

- ① 重复步骤 ① 和 ② (➡ 上文)。
- ② 按住 [◀◀/▶▶] 或 [▶▶/▶▶] 直至频率开始迅速变化。
  - 取消自动调谐, 再按一次 [◀◀/▶▶] 或 [▶▶/▶▶]。
  - 在有过度的干扰时, 自动调谐可能不起作用。

## ■ 改善 FM 音质

按 [FM MODE], 显示“MONO”指示灯。再按一次取消。

- 如果频率变化, “MONO”也会取消。
- 关闭“MONO”正常收听。

## ■ 改善 AM 音质

- ① 按 [RADIO], 选择“AM”。
- ② 重复按住 [TUNE MODE], 更改防拍频设置 (“BP 1”、“BP 2”、“BP 3”或“BP 4”)。

## 存储器预设

您最多可以预设 30 个 FM 频道和 15 个 AM 频道。

准备: 按 [RADIO], 选择“FM”或“AM”。

## ■ 自动预设

- ① 按 [PLAY MODE], 切换“LOWEST”和“CURRENT”之间的频率。
- ② 按住 [PROGRAM] 至少 2 秒钟开始预设。

## ■ 手动预设

- ① 按 [TUNE MODE], 选择“MANUAL”。
- ② 按 [◀◀/▶▶] 或 [▶▶/▶▶], 调谐至所需的电台。
- ③ 按 [PROGRAM]。
- ④ 按数字键选择一个频道。  
如果将另一电台预设已经在预设的频道上时, 原来预设的电台将被取消。
- ⑤ 预设更多频道, 重复步骤 ② 至 ④。

## ■ 选择一个预设电台

- ① 按 [TUNE MODE], 选择“PRESET”。
- ② 按 [◀◀/▶▶] 或 [▶▶/▶▶], 选择频道。
  - 同样可按数字键选择频道。

## AM 定位设置

本机也能以 10 kHz 为频率间隔接收 AM 广播。

将频率间隔更改为 10 kHz (仅限主机)

- ① 按住 [AM]。  
数秒钟后将显示当前最小的频率。
  - ② 持续按住 [AM]。  
当最小频率变化时, 松开该按钮。
- 返回至原来的间隔时, 重复步骤 ① 和 ② (➡ 上文)。
  - 更改设置后, 之前预设的频率将会被清除。

## 定时器

### 设置时钟

此为 24 小时制式时钟。

- ① 按 **[CLOCK/TIMER]**，选择“**CLOCK**”。
- ② 在 5 秒钟内按 **[▲, ▼]**，设置时间。（按住将快速更改时间。）
- ③ 按 **[OK]**。

- 显示时钟，按 **[CLOCK/TIMER]**。
- 定期重设时钟保持其准确性。

### 播放定时器

您可以设置定时器在特定时间把您唤醒。  
本机提供 3 种播放定时器供您选择。

准备：

- 开启本机并设置时钟(➡ 上文)。
- 准备音源(光盘、收音机、iPod/iPhone 或 AUX)并设置音量。

- ① 重复按 **[CLOCK/TIMER]**，选择播放定时器。
- ② 在 5 秒钟内按 **[▲, ▼]**，设置开始时间。
- ③ 按 **[OK]**。
- ④ 设置完成时间，重复步骤 ② 和 ③。

启动定时器

- ⑤ 重复按 **[⏪, PLAY]**，开启已选的播放定时器。
- ⑥ 按 **[⏻]**，关闭本机。

更改设置	重复步骤 ① 至 ④(➡ 上文)。
更改音源或音量	① 按 <b>[⏪, PLAY]</b> 两次，从显示屏清除 <b>⏪PLAY</b> 指示灯。 ② 更改音源或音量。 ③ 执行步骤 ⑤ 和 ⑥(➡ 上文)。
检查设置(在本机开启或处于待机模式时)	重复按 <b>[CLOCK/TIMER]</b> ，选择“ <b>⏪PLAY 1</b> ”、“ <b>⏪PLAY 2</b> ”或“ <b>⏪PLAY 3</b> ”。
取消	按 <b>[⏪, PLAY]</b> 两次，从显示屏清除定时器指示灯。

- 定时器将在预设时间启动，其声量将逐渐增加至预设水平。

### 睡眠定时器

睡眠定时器能让本机在预定时间关闭。  
按 **[SLEEP]**，开启或关闭睡眠功能。

30MIN → 60MIN → 90MIN → 120MIN  
 ↑ OFF (取消) ↓

按 **[SLEEP]** 一次，检查剩余时间。

- 播放定时器可与睡眠定时器同时使用。睡眠定时器总是优先启动。确保不要使定时器设定重叠。
- 当 AUTO OFF 为 ON 的状态及大约 30 分钟时间没有使用本机时，即使播放定时器或睡眠定时器未超时，本机也将关闭。

## 声音调节

预设 EQ	重复按 <b>[PRESET EQ]</b> ，选择“ <b>HEAVY</b> ”、“ <b>SOFT</b> ”、“ <b>CLEAR</b> ”、“ <b>VOCAL</b> ”或“ <b>FLAT</b> ”。
低音或高音	① 重复按 <b>[BASS/TREBLE]</b> ，选择“ <b>BASS</b> ”或“ <b>TREBLE</b> ”。 ② 按 <b>[▲, ▼]</b> ，调整电平(-4 至 +4)。
环绕声音响	在播放时重复按 <b>[SURROUND]</b> ，选择“ <b>ON SURROUND</b> ”或“ <b>OFF SURROUND</b> ”。 如果 FM 立体声收音中干扰增加，请取消环绕声音效。
加强低音音效	在播放时重复按 <b>[D.BASS]</b> ，选择“ <b>ON D.BASS</b> ”或“ <b>OFF D.BASS</b> ”。
原版更新	在播放时重复按 <b>[RE-MASTER]</b> ，选择“ <b>ON RE-MASTER</b> ”或“ <b>OFF RE-MASTER</b> ”。 • 数码原版更新对光盘 MP3 有效。 • 模拟原版更新对 iPod/iPhone 和 AUX 有效。

## 外部装置

### 从 iPod 或 iPhone 欣赏音频

#### ■ 插入 iPod/iPhone

- ① 按 [▲, iPod], 打开滑动门。
- ② 为 iPod/iPhone 置入合适的基座适配器(非附件)。先将固定夹面朝向您的 iPod/iPhone 基座适配器置入, 然后将另一头推入直至其放置到位。

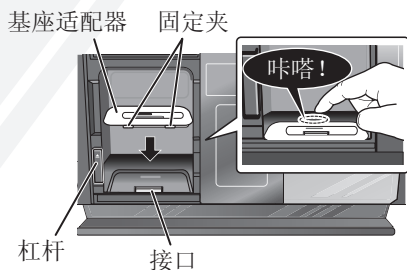

- ③ 按 [▲], 松开 iPod/iPhone 基座, 然后拉基座开关杠杆使 iPod/iPhone 基座倾斜。

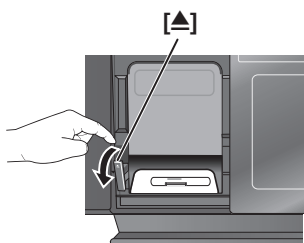

- ④ 请将 iPod/iPhone (非附件) 连接妥当。确保 iPod/iPhone 已从护套取出。

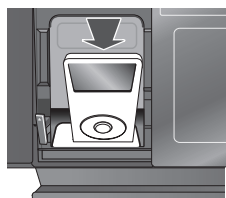

- ⑤ 推回基座开关杠杆直至其放置到位。



- ⑥ 按 [▲, iPod], 关闭滑动门。

#### ■ 移除 iPod/iPhone

- ① 重复步骤 ① 和 ③ (⇒ 左文)。
  - ② 要移除, 直接取出 iPod/iPhone 断开连接。
  - ③ 重复步骤 ⑤ 和 ⑥ (⇒ 左文)。
- 若 iPod/iPhone 基座在非倾斜情况下连接或断开 iPod/iPhone, 将导致接口损坏。
  - 当置入 iPod/iPhone 时, 请确保基座适配器是随 iPod/iPhone 附件提供或经市面上购自 Apple Inc. 所销售的产品。
  - 在连接或断开 iPod/iPhone 前, 降低主机的音量。

播放	按 [iPod ▶/  ]。
暂停	按 [iPod ▶/  ] 或 [■]。
跳越曲目	按 [◀◀/▶▶] 或 [▶▶/▶▶]。
搜寻当前曲目	按住 [◀◀/▶▶] 或 [▶▶/▶▶]。
显示 iPod/iPhone 菜单/返回前一菜单	在播放模式中按 [iPod MENU]。 (仅限遥控器)
从 iPod/iPhone 菜单中选择内容	按 [▲, ▼], 然后按 [OK]。 (仅限遥控器)

#### iPhone 的注意事项:

- 所有手机功能只能用 iPhone 触摸屏控制。
- 本机不能显示来电或手机状态。
- 来电铃声可从 iPhone 扬声器输出。当本机处于 iPod/iPhone 模式时, 来电铃声亦可从本机扬声器输出。
- 在主机连接或断开 iPhone 时, 将不会取消通话。
- Apple Inc. 规格不保证 iPhone 的以上性能。iPhone 的性能将因其新型号或新软件更新而异。

#### ■ 为 iPod/iPhone 充电

- 当 iPod/iPhone 在待机状态下充电时, 主机的显示屏将会显示 “IPOD CHARGING”。
- 检查 iPod/iPhone, 查看电池是否已充满电。如果在充电完毕后长时间不使用 iPod/iPhone, 将它从主机取出, 因为电池会自然的损耗。(一旦充满电, 充电功能将停止。)

## 外部装置 (续)

### 兼容的 iPod

名称	储存容量
第五代 iPod nano (视频摄像机)	8 GB, 16 GB
第二代 iPod touch	8 GB, 16 GB, 32 GB, 64 GB
iPod classic	120 GB, 160 GB (2009)
第四代 iPod nano (视频)	8 GB, 16 GB
iPod classic	160 GB (2007)
第一代 iPod touch	8 GB, 16 GB, 32 GB
第三代 iPod nano (视频)	4 GB, 8 GB
iPod classic	80 GB
第二代 iPod nano (铝壳)	2 GB, 4 GB, 8 GB
第五代 iPod (视频)	60 GB, 80 GB
第五代 iPod (视频)	30 GB
第一代 iPod nano	1 GB, 2 GB, 4 GB
第四代 iPod (彩色显示器)	40 GB, 60 GB
第四代 iPod (彩色显示器)	20 GB, 30 GB
第四代 iPod	40 GB
第四代 iPod	20 GB
iPod mini	4 GB, 6 GB

### 兼容的 iPhone

名称	储存容量
iPhone 3GS	16 GB, 32 GB
iPhone 3G	8 GB, 16 GB
iPhone	4 GB, 8 GB, 16 GB

- 兼容性取决于 iPod/iPhone 的软件版本。

## 内存重设 (初始化)

出现以下情形时, 请重设内存:

- 按下按钮时无任何反应。
- 要清除并重设内存内容。

### 如何重设记忆

- 拔出交流电源线。(在执行步骤 2 之前, 等候至少 3 分钟。)
- 持续按主机上的 [⏻/⏪] 钮时, 重新连接交流电源线。  
显示屏上出现“-----”。
- 松开 [⏻/⏪]。  
所有设置还原为出厂设置。您需要重设内存项目。

## 便携式音频设备 (在 AUX 模式时)



- 将音频电线插入 **AUX** 插孔。

插头类型: 3.5 毫米立体声

- 按 **[AUX]**, 从便携式音源开始重放。

您可以选择便携式音频设备声音模式输入。

重复按 **[INPUT LEVEL]**, 选择“**HIGH**”或“**NORMAL**”。

- 关闭均衡器或降低便携式设备音量以降低输入信号的电平。高电平的输入信号将导致声音失真。
- 详情请参阅其它设备的说明书。
- 不含电线和设备。

## 更改主机和遥控器模式

遥控器和主机在出厂时设置为“**REMOTE 1**”模式。

如果您发现遥控器无意中控制其它设备, 可以切换为“**REMOTE 2**”模式操作。

### 切换至“**REMOTE 2**”模式 (仅限主机)

- 按住 **[AUX]**, 然后按 **[2]** 直到“**REMOTE 2**”显示。
- 按住 **[OK]** 和 **[2]** 至少 2 秒钟。

### 返回至“**REMOTE 1**”模式

重复以上步骤, 但使用 **[1]** 取代 **[2]**。  
(“**REMOTE 1**”将显示。)

## 故障排除指南

要求维修前，请进行下列检查。若对任何检查要点有疑问，或仍未能按图表的指示方法解决问题，请向您的经销商咨询相关说明。

### ■ 常见问题

#### 显示有误或播放不能开始

- 您没有正确置入光盘。请正确置入。
- 光盘出现划痕或脏污(跳越曲目)。
- 玻璃罩上有水。等待大约一小时，然后重试。

#### 无法读取 MP3

- 如果您复制了片段之间没有数据的多片段光盘，则无法播放 MP3。
- 创建一个多片段光盘时，需要关闭片段。
- 光盘上的数据数量太少了。设置数据数量大于 5 MB。

#### 听到噪声或没有声音

- 录制品质不佳的话，播放 MP3 时会出现噪声。
- 如果干扰明显，将本机远离移动电话。
- 调高音量。
- 关闭本机，检查和更正连接，然后再次开启。原因包括音量或功率过大导致扬声器变形和在炎热的环境中使用本机。

#### 播放时可听到嗡嗡声

- 电线附近放有交流电源线或萤光灯。将其它电器和电线远离本机的电缆。

#### 接收广播时，可听到拍打声或噪声

- 关闭电视或其它音频播放机，或者将其与本机分开。
- 如果连接至 AUX 端口，关闭便携式音频播放机。

#### AM 广播时可听到嗡嗡声或噪声

- 将天线与其它电缆和电线分离。
- 将 AM 天线远离本机。

#### 电视机上的图像消失或荧幕上出现条纹

- 天线的位置和方向不正确。
- 电视机天线过于靠近本机。将电视机的天线远离本机。

#### 按下遥控器键时没有反应

- 检查电池是否正确插入(➡ 第 8 页)。

### ■ 显示

#### “--:--”

- 您初次插入交流电源线，或最近有电源故障。设置时间(➡ 第 11 页)。

#### “ADJUST CLOCK”

- 没有设置时钟。相应调整时钟。

#### “ADJUST TIMER”

- 没有设置播放定时器。相应调整播放定时器。

#### “PGM FULL”

- 编排的曲目数量仅限于 24 首。不能编排更多的曲目。

#### “NO PLAY”

- 置入的 CD-ROM 光盘并非 CD-DA 或 MP3 格式。不能播放。

#### “ERROR”

- 执行错误的操作。阅读说明书并重试。

#### “F61”或“F76”

- 电源有问题。请咨询经销商。

#### “AUTO OFF”

- 本机已有大约 29 分钟没有使用，并且将在一分钟后关闭。按下任意按钮取消。

#### “ILLEGAL OPEN”

- 滑动门没有处于正确的位置。关闭本机，然后再次开启。

#### “NODEVICE”

- iPod/iPhone 装置没有正确插入。阅读说明书并重试(➡ 第 12 页)。

#### “REMOTE 1”

- 本机处于“REMOTE 1”模式。将遥控器切换至“REMOTE 1”模式(➡ 第 13 页)。

#### “REMOTE 2”

- 本机处于“REMOTE 2”模式。将遥控器切换至“REMOTE 2”模式(➡ 第 13 页)。

### ■ iPod/iPhone

#### iPod/iPhone 不能开启

- 检查 iPod/iPhone 电池在连接至本机时是否耗尽。
- 将 iPod/iPhone 插入基座之前，请关闭本机和 iPod/iPhone。打开本机并选择适当的音源。

#### 扬声器无声音

- iPod/iPhone 没有正确插入基座中。关闭 iPod/iPhone，将其从底座连接器移除。重新插入并再次开启。
- 确保 iPod/iPhone 正在播放乐曲。
- 调整音量。

#### 声音失真或声音强度过低

- 确保 iPod/iPhone 的均衡器是关闭的。

#### 不能使用遥控器或主机控制 iPod/iPhone

- 确保 iPod/iPhone 正确的插入基座。
- 检查基座连接，并确保 iPod/iPhone 被选为音源(➡ 第 12 页)。

#### iPod/iPhone 不能充电

- 检查所有连接(➡ 第 3、12 页)。

## 规格

## ■ 扩音器部分

## RMS 输出功率

前部声道(两个声道驱动)

每声道 20 瓦(6 欧), 1 千赫, 10% 全谐波失真

## RMS 总功率

40 瓦

## 耳机插孔

端子

立体声, 3.5 毫米插孔

输出音量(CD, 1 千赫, -20 分贝)

最大 0.2 毫瓦 + 0.2 毫瓦, 32 欧

## Aux(后部)

端子

立体声, 3.5 毫米插孔

## ■ 调谐器部分

## 预设记忆

FM 30 个电台

AM 15 个电台

## 调频(FM)

频率范围

87.50 兆赫 至 108.00 兆赫(50 千赫 频率间隔)

天线端子

75 欧(非平衡)

## 调幅(AM)

频率范围

522 千赫 至 1629 千赫(9 千赫 频率间隔)

520 千赫 至 1630 千赫(10 千赫 频率间隔)

## ■ 光盘部分

## 播放的光盘 [8 厘米 或 12 厘米]

(1) CD-音频(CD-DA)

(2) CD-R/RW(CD-DA, MP3)

(3) MP3\*

\* MPEG-1 第 3 层, MPEG-2 第 3 层

## 拾波器

波长

795 纳米

激光功率

CLASS 1

## 音频输出(光盘)

声道数

FL, FR, 2 声道

## ■ 扬声器部分

## 类型

1 声道, 1 扬声器系统(被动式散热器)

## 扬声器装置

全波段

6.5 厘米锥型 x 1 / 声道

被动式散热器

8 厘米 x 2 / 声道

## 阻抗

6 欧

## ■ 一般规格

## 电源

交流 220 伏, 50 赫

## 耗电量

31 瓦

尺寸(宽 x 高 x 深)

500 毫米 x 201 毫米 x 102 毫米

(深 = 最小 69 毫米)

## 重量

大约 2.8 公斤

## 操作温度范围

0 摄氏度 至 +40 摄氏度

## 操作湿度范围

35% 至 80% 相对湿度(无凝结)

待机模式下的耗电量:

0.09 瓦(大约)

- 规格如有变更, 恕不另行通知。
- 全谐波失真使用数码光谱分析仪测量。

## 保养

■ 进行保养前, 请断开本机电源线插头与插座的连接并用干软布擦拭。

- 当本机过于肮脏时, 请拧干湿布擦拭, 然后再用干布擦拭。
- 请勿使用挥发剂、稀释剂、酒精和洗涤剂 etc 溶剂, 这将导致本机外壳涂层变形。
- 使用化学处理的布之前, 请依照注意事项。

## ■ 保养 CD 罩

- 定期清洁玻璃罩, 防止发生故障。如果外部很脏, 使用除尘器和棉布除去灰尘。
- 请勿使用 CD 型的玻璃罩清洁剂。

## 安全注意事项

## 设置

将本机置于平稳的平面上, 远离直射阳光、高温、过度潮湿和过度振动之处。这些条件会损坏机壳和其它组件, 因此会缩短本机的使用寿命。

请勿在本机上放置重物。

## 电压

切勿使用高压电源。这会使本机过载, 诱发火灾。

切勿使用直流电源。在使用直流电源的船舶或其它地方设置本机时, 请仔细确认其电源。

## 交流电源线的防护

务必要使交流电源线连接正确, 不可损坏。连接不良以及导线损坏会造成火灾或触电。切勿牵拉、弯曲导线或在其上方放置重物。

拔下电源线插头时请握住插头拔下。牵拉交流电源线会造成触电。

切勿用潮湿的手插拔插头。这会造成触电。

## 异物

切勿将金属物品掉落到本机内。这会造成触电或故障。

切勿使液体进入本机内。这会造成触电或故障。如果出现这种情况, 请迅速切断本机的电源并与经销商取得联系。

切勿将杀虫剂喷洒到本机上下或内部。杀虫剂含有可燃性气体, 喷到本机内的话会引发火灾。

## 维修

切勿擅自自行修理本机。如果声音中断, 指示灯未点亮, 出现冒烟现象或发生任何本使用说明书中未说明的问题时, 请拔下交流电源线并与经销商或授权的维修中心联系。如果由未经训练的人员修理、解体或重新组装本机的话, 可能会导致触电或本机的损坏。

如果长时间不使用的話, 切断本机的电源可延长其使用寿命。

## Connections

### Back View

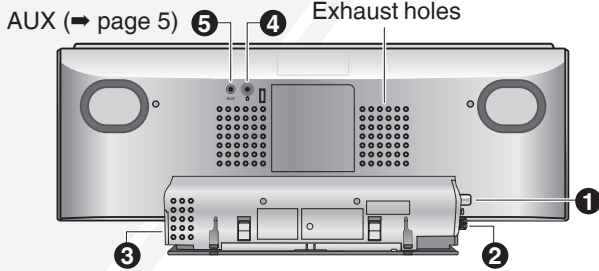

#### 1 Connect the FM indoor antenna.

- Tape the antenna to a wall or column, in a position with the least amount of interference.

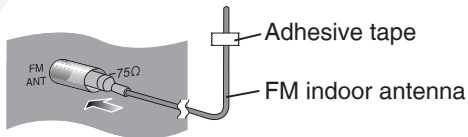

#### 2 Connect the AM loop antenna.

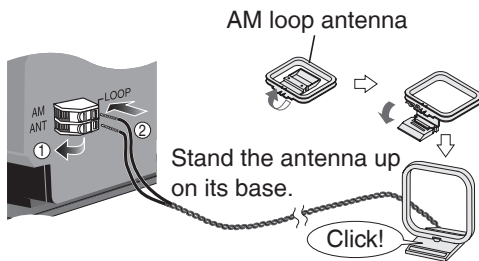

- Keep the loose antenna cord away from other wires and cords.

#### 3 Connect the AC mains lead.

Connect the AC mains lead after all other connections are complete.

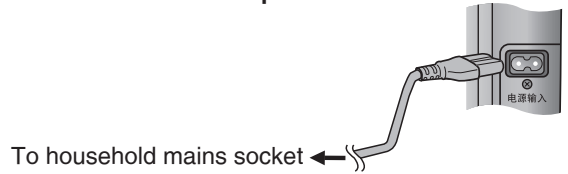

#### 4 Headphones (not included)

Reduce the volume level and connect the headphones.

Plug type: 3.5 mm stereo

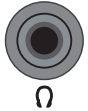

- Avoid listening for prolonged periods of time to prevent hearing damage.
- Excessive sound pressure from earphones and headphones can cause hearing loss.
- Listening at full volume for long periods may damage the user's ears. Be sure to use the supplied or recommended headphones or earphones.

#### Notes on speakers

- These speakers do not have magnetic shielding. Do not place them near televisions, personal computers or other devices easily influenced by magnetism.
- The speaker nets cannot be removed.

## Disc operations

### Inserting a disc

- 1 Press [⏻] to turn the unit on.
- 2 Press [▶, CD] to open the sliding door.

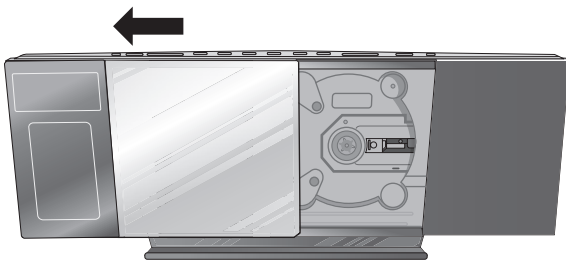

- 3 With the label of the disc facing towards you, tilt the disc into the disc tray under the sliding door.

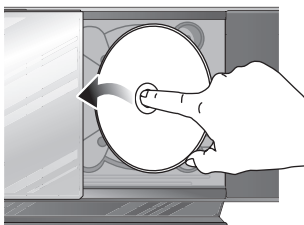

- 4 Place the disc onto the spindle in the centre and then push the disc down until it clicks into place.

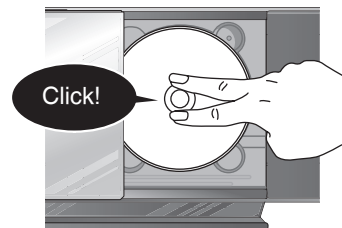

- 5 Press [▶, CD] to close the sliding door.

Keep fingers away from the sliding door when it is closing to avoid possible minor injuries.



## Disc operations (continued)

### Removing a disc

- ① Press [▲, CD] to open the sliding door.
  - ② Hold the centre and the top right of the disc and pull the top right of the disc to unlock it from the spindle.
  - ③ Tilt the disc so as not to touch the sliding door and remove the disc.
- Damage may occur if the sliding door is forced closed.
  - Be careful of CD hitting the sliding door while being removed.

### Basic play

- ① Press [⏻] to turn the unit on.
- ② Insert the disc to be played (⇒ page 2).
- ③ Press [CD ▶/||] to start play.

Stop	Press [■].
Pause	Press [CD ▶/  ]. Press again to resume play.
Skip track	Press [◀◀/▶▶] or [▶▶/▶▶].
Search the current track (CD)	Press and hold [◀◀/▶▶] or [▶▶/▶▶].
Skip album (MP3)	Press [▲, ▼].
Direct access play (Play starts with the track you select.)	<p><b>CD:</b> Press the numeric buttons to select the track.</p> <p><b>MP3:</b> ① Press [▲, ▼] to select the album.            ② Press [▶▶/▶▶] once and then the numeric buttons to select the track.</p>

### Program play

Enables you to program up to 24 tracks.

- ① Press [CD ▶/||] and then [■].
  - ② Press [PROGRAM].
- CD:** ③ Press the numeric buttons to select the track.  
 To program more tracks, continue by pressing the numeric buttons.  
 ④ Press [OK] or [CD ▶/||] to start play.
- MP3:** ③ Press [▲, ▼] to select the album.  
 ④ Press [▶▶/▶▶] once and then the numeric buttons to select the track.  
 ⑤ Press [OK].  
 To program more tracks, repeat step ③ to ⑤.  
 ⑥ Press [CD ▶/||] to start play.

### Program play (continued)

Cancel program mode	Press [PROGRAM] in the stop mode to clear "PGM" indicator from the display.
Replay the program	Press [PROGRAM] in the stop mode and then [CD ▶/  ].
Check program contents	Press [◀◀/▶▶] or [▶▶/▶▶] when "PGM" is displayed in the stop mode. To check while programming, press [PROGRAM] twice after "PGM" appears and then press [◀◀/▶▶] or [▶▶/▶▶].
Delete last programmed track	Press [DEL] in the stop mode.
Clear all programmed tracks	Press [■] in the stop mode. "CLR ALL" is displayed. Within 5 seconds, press the button again to clear all tracks.

- The program memory is cleared when you open the sliding door.

### Display function

Press [DISPLAY, -DIMMER] repeatedly during play or pause to view the current track's information.

- Maximum number of displayable characters: approximately 30
- This unit supports ver. 1.0 and 1.1 ID3 tags. Text data that is not supported will not be displayed.

### Play Mode function

- ① Press [CD ▶/||].
- ② Press [PLAY MODE] repeatedly to select the following modes.

Mode	To play
1-TRACK 1TR	one selected track on the disc. Press the numeric buttons to select the track.
1-ALBUM 1ALBUM (MP3)	one selected album on the disc. Press [▲, ▼] to select the album.
RANDOM RND	a disc randomly.
1-ALBUM RANDOM 1ALBUM RND (MP3)	all tracks in one selected album randomly. Press [▲, ▼] to select the album.

- During random play, you cannot skip to the previous track.
- The current play mode is cleared when you open the sliding door.
- To repeat program play or selected play mode, press [REPEAT]. Press again to cancel.

## Radio operations

### Manual tuning

- Press [RADIO] to select "FM" or "AM".
- Press [TUNE MODE] to select "MANUAL".
- Press [◀◀/▶▶] or [▶▶/▶▶] to select the frequency of the required station.  
"ST" is displayed when a stereo FM broadcast is being received.

#### To tune automatically

- Repeat step ① and ② (⇒ above).
  - Press and hold [◀◀/▶▶] or [▶▶/▶▶] until the frequency starts changing rapidly.
- To cancel auto tuning, press [◀◀/▶▶] or [▶▶/▶▶] once again.
  - Auto tuning may not function when there is excessive interference.

#### To improve FM sound quality

Press [FM MODE] to display "MONO" indicator. Press again to cancel.

- "MONO" is also cancelled if the frequency is changed.
- Turn "MONO" off for normal listening.

#### To improve AM sound quality

- Press [RADIO] to select "AM".
- Press and hold [TUNE MODE] repeatedly to change the beat proof setting ("BP 1", "BP 2", "BP 3" or "BP 4").

### Memory preset

You can preset up to 30 FM channels and 15 AM channels.  
Preparation: Press [RADIO] to select "FM" or "AM".

#### Automatic presetting

- Press [PLAY MODE] to switch between "LOWEST" and "CURRENT" frequency.
- Press and hold [PROGRAM] for at least 2 seconds to start presetting.

#### Manual presetting

- Press [TUNE MODE] to select "MANUAL".
- Press [◀◀/▶▶] or [▶▶/▶▶] to tune to the required station.
- Press [PROGRAM].
- Press the numeric buttons to select a channel.  
The station occupying a channel is erased if another station is preset in that channel.
- To preset more stations, repeat step ② to ④.

#### Selecting a preset station

- Press [TUNE MODE] to select "PRESET".
  - Press [◀◀/▶▶] or [▶▶/▶▶] to select the channel.
- Alternatively, press the numeric buttons to select the channel.

### AM allocation setting

The unit may also receive AM broadcast allocated in 10 kHz step.

#### To change the step to 10 kHz (by main unit only)

- Press and hold [AM].  
After a few seconds the display changes to display current minimum frequency.
  - Continue to hold down [AM].  
When the minimum frequency changes, release the button.
- To return to the original step, repeat step ① and ② (⇒ above).
  - After the setting is changed, any previously preset frequency will be cleared.

## Timer

### Setting the clock

This is a 24-hour clock.

- Press [CLOCK/TIMER] to select "CLOCK".
  - Within 5 seconds, press [▲, ▼] to set the time.  
(Press and hold to change the time faster.)
  - Press [OK].
- To display the clock, press [CLOCK/TIMER].
  - Reset the clock regularly to maintain accuracy.

### Play timer

You can set the timer to come on at a certain time to wake you up.

This unit offers 3 optional play timers.

#### Preparation:

- Turn the unit on and set the clock (⇒ above).
  - Prepare the music source (disc, radio, iPod/iPhone or AUX) and set the volume.
- Press [CLOCK/TIMER] repeatedly to select play timer.
  - Within 5 seconds, press [▲, ▼] to set the starting time.
  - Press [OK].
  - To set the finishing time, repeat step ② and ③.

#### To activate the timer

- Press [⏪, PLAY] repeatedly to turn the selected play timer on.
- Press [⏩] to turn the unit off.

Change the settings	Repeat step ① to ④ (⇒ above).
Change the source or volume	<ol style="list-style-type: none"> <li>Press [⏪, PLAY] twice to clear ⏪PLAY indicator from the display.</li> <li>Make changes to the source or volume.</li> <li>Perform step ⑤ and ⑥ (⇒ above).</li> </ol>
Check the settings (When the unit is on or in standby mode)	Press [CLOCK/TIMER] repeatedly to select "⏪PLAY 1", "⏪PLAY 2" or "⏪PLAY 3".
Cancel	Press [⏪, PLAY] twice to clear the timer indicator from the display.

- The timer will start at the preset time, with the volume increasing gradually to the preset level.

### Sleep timer

The sleep timer can turn the unit off after a set time.

Press [SLEEP] to turn the sleep function on or off.

30MIN → 60MIN → 90MIN → 120MIN  
 ↑ OFF (Cancelled) ↓

Press [SLEEP] once to check the remaining time.

- The play timer and sleep timer can be used together. The sleep timer always has the priority. Be sure not to overlap the timer settings.
- When AUTO OFF is ON and the unit is left unused for about 30 minutes, the unit will shut down even if the play time or sleep time has not expired.

## External unit

### Enjoying audio from iPod or iPhone

#### Inserting an iPod/iPhone

- Press [▲, iPod] to open the sliding door.
- Insert the suitable dock adapter (not included) for the iPod/iPhone.  
Insert the side of the iPod/iPhone dock adapter with the clips facing towards you first and then push the opposite side until it clicks into place.

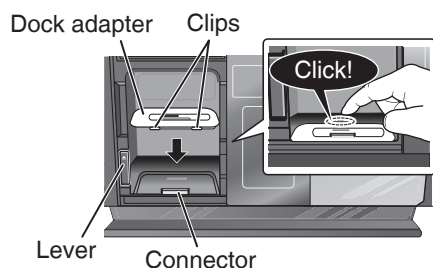

- Press [▲] to unlock the iPod/iPhone dock and then pull the docking switch lever to tilt the iPod/iPhone dock.

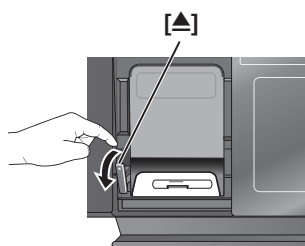

- Connect the iPod/iPhone (not included) firmly. Be sure to remove the iPod/iPhone from its case.

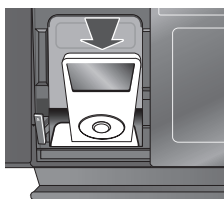

- Push the docking switch lever back until it clicks into place.

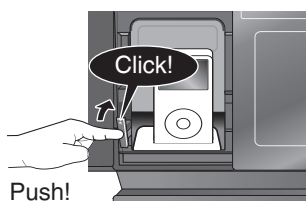

- Press [▲, iPod] to close the sliding door.

#### Removing an iPod/iPhone

- Repeat step ① and ③ (→ left).
- To remove, simply pull the iPod/iPhone straight out to disconnect it.
- Repeat step ⑤ and ⑥ (→ left).
  - If the iPod/iPhone dock is not tilted when connecting or disconnecting the iPod/iPhone, it may cause damage to the connector.
  - When inserting an iPod/iPhone into the unit, be sure to use the dock adapter either supplied with the iPod/iPhone or commercially available from Apple Inc.
  - Reduce the volume of the main unit to minimum before connecting or disconnecting the iPod/iPhone.

Play	Press [iPod ▶/  ].
Pause	Press [iPod ▶/  ] or [■].
Skip track	Press [◀◀/▶▶] or [▶▶/▶▶].
Search the current track	Press and hold [◀◀/▶▶] or [▶▶/▶▶].
Display iPod/iPhone menu/return to previous menu	Press [iPod MENU] in the play mode. (Remote control only)
Select contents from iPod/iPhone menu	Press [▲, ▼] and then [OK]. (Remote control only)

#### Notes on iPhone:

- All phone features can only be controlled by the iPhone's touch screen.
- The unit does not display incoming calls or the phone status.
- The ringtone of incoming call can be heard from the iPhone's speaker. When the unit is in iPod/iPhone mode, the ringtone can also be heard from the unit's speakers.
- Connecting or disconnecting the iPhone from the unit will not cancel a call.
- There is no Apple Inc. specification that will guarantee the iPhone responses above. iPhone responses may vary on new iPhone models or iPhone new software updates.

### Portable audio equipment (during AUX mode)



AUX

- Plug the audio cord into the AUX jack.  
Plug type: 3.5 mm stereo
- Press [AUX] and start playback from the portable audio source.

You can select the sound input level of the portable audio equipment.

Press [INPUT LEVEL] repeatedly to select "HIGH" or "NORMAL".

- Switch the equalizer off or turn the volume of the portable equipment down to reduce the input signal. High level of input signal will distort the sound.
- For details, refer to the instruction manual of the other equipment.
- Cords and equipment are not included.

化学物质含有表

部件名称	有毒有害物质或元素					
	铅 (Pb)	汞 (Hg)	镉 (Cd)	六价铬 (Cr (VI))	多溴联苯 (PBB)	多溴二苯醚 (PBDE)
外壳、构造	○	○	○	○	○	○
打印底板组件	×	○	○	○	○	○
CD 机构组件	×	○	○	○	○	○
AC 电缆	○	○	○	○	○	○
AM 天线	○	○	○	○	○	○
FM 天线	○	○	○	○	○	○
遥控器	×	○	○	○	○	○

○：表示该有毒有害物质在该部件所有均质材料中的含量均在《SJ/T 11363 - 2006》规定的限量要求以下。  
 ×：表示该有毒有害物质至少在该部件的某一均质材料中的含量超出《SJ/T 11363 - 2006》规定的限量要求。  
 对于表示“×”的情况，属于欧盟 RoHS 指令的豁免项目。



与产品配套使用的遥控器的环保使用期限为 10 年。

制造商：松下电器产业株式会社  
 日本大阪府门真市大字门真 1006 番地  
**Web Site:** <http://panasonic.net>

进口商：松下电器(中国)有限公司  
 北京市朝阳区光华路甲 8 号和乔大厦 C 座

原产地：马来西亚

© Panasonic Corporation 2010



RQTX1081-1K  
 H0410HU1050  
 2010 年 4 月发行  
 在马来西亚印刷