

Panasonic®

## 使用说明书

智能魔镜（一体机）  
（家用型）

型号：SMC860S5BA



松下家电（中国）有限公司  
浙江省杭州市杭州经济技术开发区松乔街2号  
邮编：310018  
原产地：中国深圳  
售后服务电话：4008-811-315  
中文网站：<http://panasonic.cn>  
© Panasonic Corporation 2018

46-010-10600029  
R0918-0  
发行：2018年09月  
中国印刷

### 内含保修证及安装内容

感谢您购买本产品。

使用、安装本产品前，请仔细阅读本使用说明书，特别是请务必仔细阅读“**安全注意事项**”（第4页），以便正确安装、使用。阅读后，请妥善保管本说明书，以便随时查阅。妥善保管

执行国家标准：GB4943.1-2011 GB17625.1-2012 GB/T9254-2008

## 目次

---

<b>1</b>	安全注意事项	04
<b>2</b>	入门	05~07
<b>3</b>	安装	08~09
<b>4</b>	使用	10~13
<b>5</b>	参数	14
<b>6</b>	维护	15
<b>7</b>	保修证	16~17
<b>8</b>	其他	18~19

---

## 1 安全注意事项 请务必遵守

为了防止人身伤害及财产损失，请务必遵守以下内容。

**警告** 表示如不可避免，则可能导致死亡或严重伤害的某种潜在危害情况

● 本产品不能由儿童或有体力、感官或精神缺陷的人或缺乏经验知识的人使用（除非有负责他们安全的人对其进行监督和指导）

- 请勿擅自拆卸、改造本产品，以免发生故障导致触电等。  
→ 请咨询 Panasonic 售后服务。
- 请勿损伤电源线、电源插头；请勿强行加工、弯曲、扭曲、拉伸或置于高温处、将重物放在上面或捆成一束，以免造成触电、短路、火灾。  
→ 请咨询 Panasonic 售后服务。
- 请勿用湿手插拔电源插头
- 请勿用金属等插入产品中的洞孔，以免短路等导致触电。
- 请务必在插座或配线器具的额定范围内使用，请务必使用交流电 220 V。
- 插头请务必插入到底，以免插入松动的插座或未完全插入而造成触电或因发热导致火灾。
- 长时间不使用时，请拔掉电源插头，以免因绝缘劣化而导致触电、漏电等。
- 请用干布定期清洁电源插头等，以免积存灰尘因湿气导致绝缘不良、火灾。
- 本产品应确保接地，以免发生故障或漏电时可能导致触电。  
→ 请使用单相两极带接地的插座或委托专业人员进行接地作业。
- 出现异常、故障（如有异音、异味）时，请立即拔下电源插头。
- 不要使用蛮力去按压、敲击和用硬物撞击智能魔镜，破损会导致受伤。
- 智能魔镜破损时不要继续使用。  
→ 如需检修请咨询 Panasonic 售后服务。

**注意** 表示如不可避免，则可能导致轻微或中度伤害的某种潜在危害情况

- 请勿装在倾斜、不平稳、不坚固或易受外部震动影响的地方，以免坠落。
- 请勿装在接近火源、热源（如电暖炉、暖气片、蜡烛）或阳光直射的地方，以免造成火灾或变形。
- 请勿将可燃物、易燃物（蚊香、熏香、香烟、可燃气体等）置于本产品附近。
- 请勿让儿童玩耍、攀爬本产品，以免产品坠落而受伤或发生故障。
- 维护保养时不可使用蜡、苯、酒精、稀释剂、空气清新剂、润滑剂或清洁剂等化学物品，以免损坏产品、擦掉产品上的印刷信息。
- 维护保养时，请拔下电源插头。

## 2 入门

### 同梱物

请确认智能魔镜包装箱中是否包含下列物品。如果缺少任何物品，请及时与购买的代理商联系。

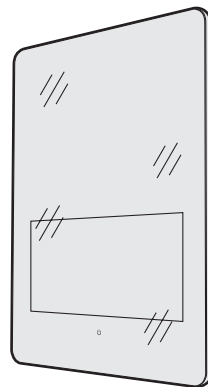

主机（1台）  
型号：SMC860S5BA



使用说明书（1份）

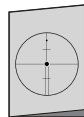

智能魔镜安装纸样（1份）



安装螺钉（4个）  
树脂套（4个）

## 各部位名称

本产品有精密的接口，包含精密的电子元件。通过在传统的镜子内嵌入显示屏，人体感应器与操作系统，为镜子新增了镜面显示以及健康管理、语音交互、智能物联、生活娱乐的功能。

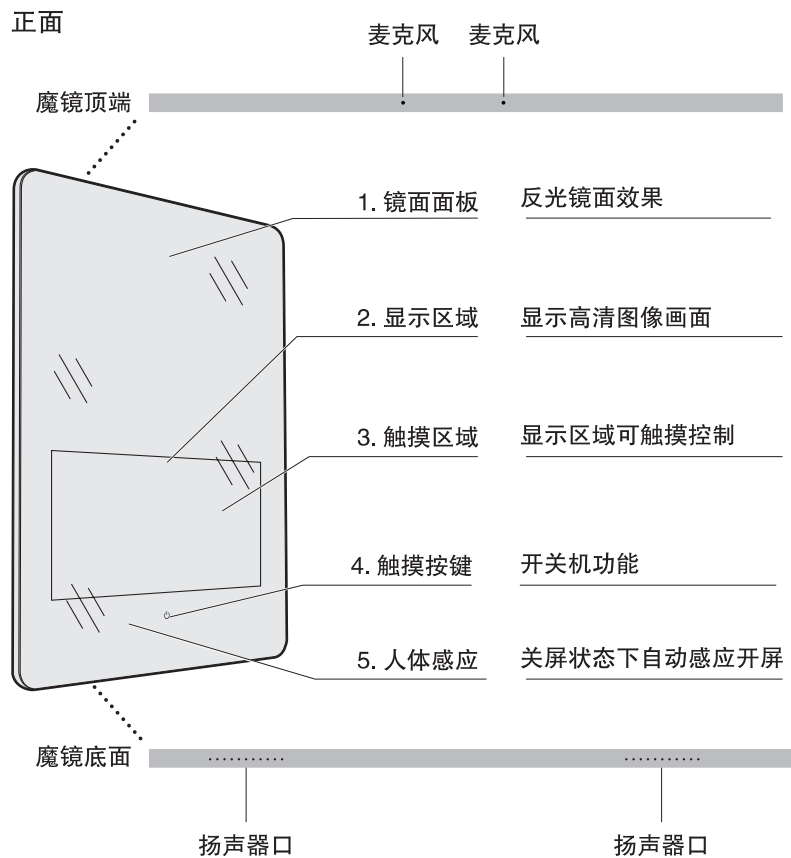

## 背面

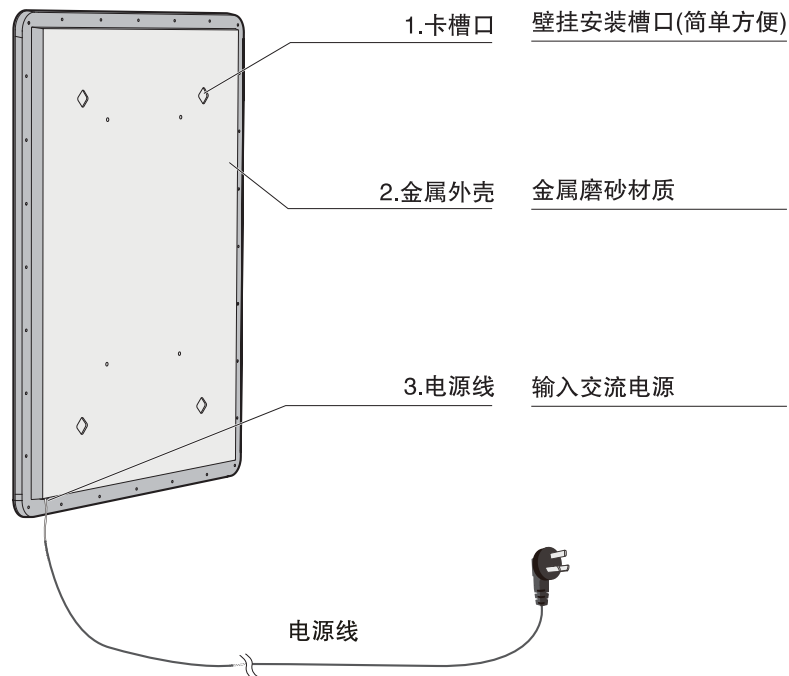

### 3 安装

产品尺寸 (单位: mm)

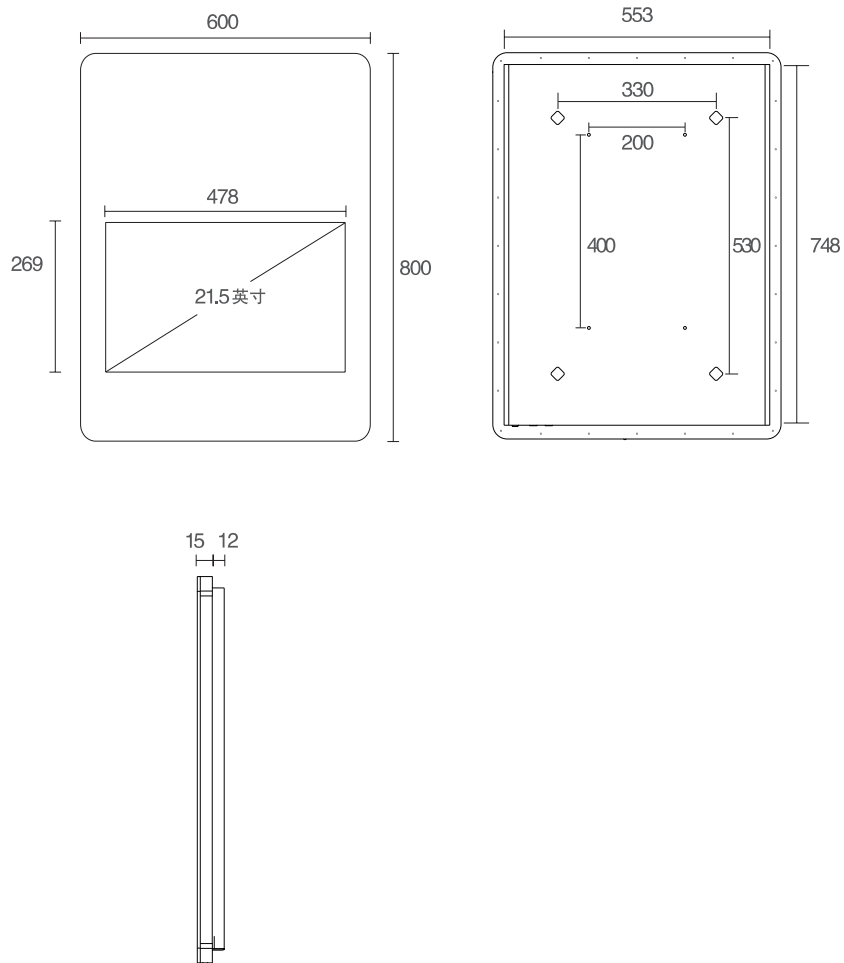

### 安装图示

#### 安装前注意

- 对照安装纸样, 确认魔镜的安装位置, 确保有足够的安装空间。
- 墙体必须是实体墙, 不能是空心墙, 否则会导致安装强度降低。
- 在安装时, 螺钉不得与墙壁中的金属零部件材料接触。(以免造成短路触电)
- 插座应装在设备的附近, 而且应当便于触及到。

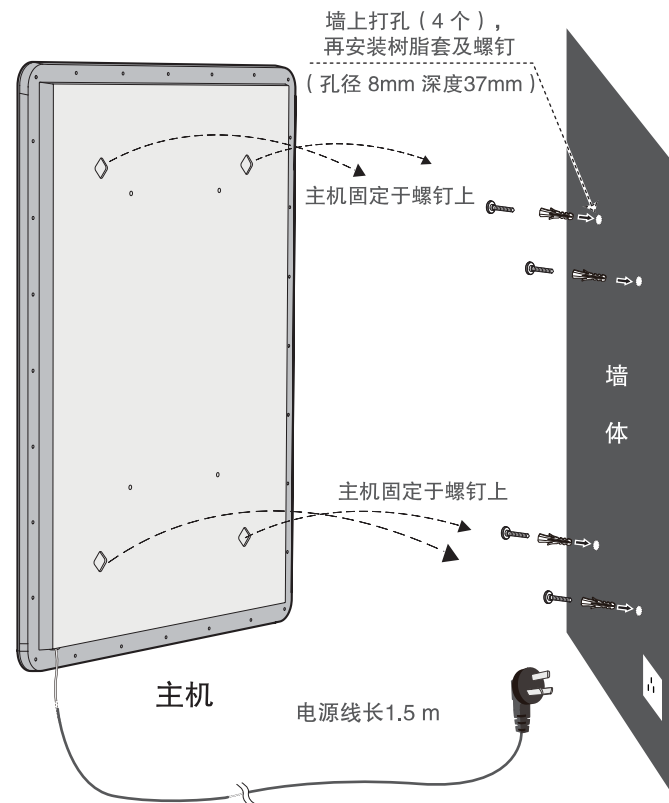

- ❶ 安装时需保护好主机以避免造成产品产生刮痕或损坏。智能魔镜安装完成后, 不要下拉、上托或左右摇动。

## 4 使用

### 开关机

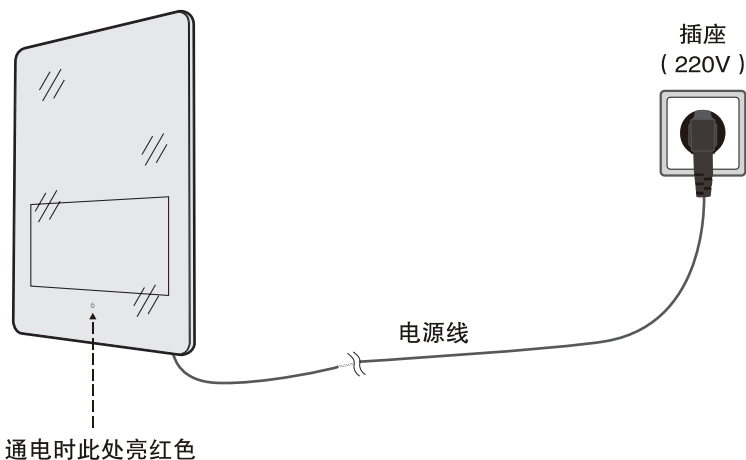

1. 安装完成后连接电源。
2. 屏幕下方触摸按键显示红灯时，表示通电正常。

#### 提示

- 请使用指定的电源
- 避免损伤插头和电源线
- 长时间不使用时，请拔掉电源插头。

### 操作简介

- ① 用户开机：使用手指轻按屏幕下方红色触摸按键持续约3s，指示灯由红色变成白色，魔镜自动进入开机界面，约25秒后启动完成进入智能魔镜主页。

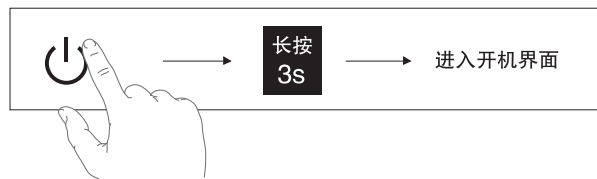

- ② 用户关机：使用手指轻按屏幕下方白色触摸按键持续约3s，指示灯由白色变成红色，魔镜自动进入关机状态，且触摸按键指示灯此刻为红色。

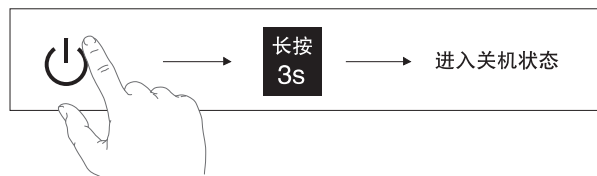

### 2、开关屏

- ① 快捷开关屏幕：

在主页界面下使用手指快速双击屏幕，则关闭屏幕；单击触控区域则开启屏幕。

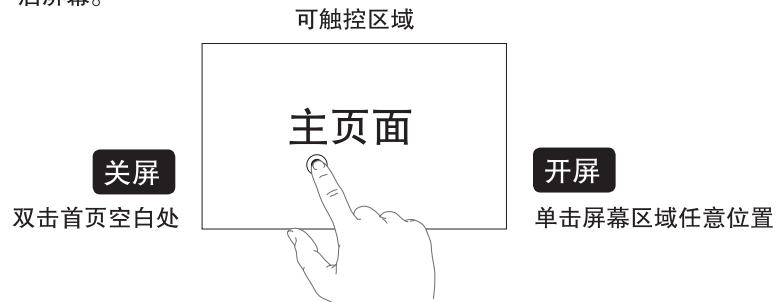

## ②人体感应开屏:

魔镜处于关屏状态下,当有人体接近魔镜时,魔镜会自动开启屏幕;当魔镜未使用状态下,默认3分钟关闭屏幕,关屏时间用户可进入设置界面设置。

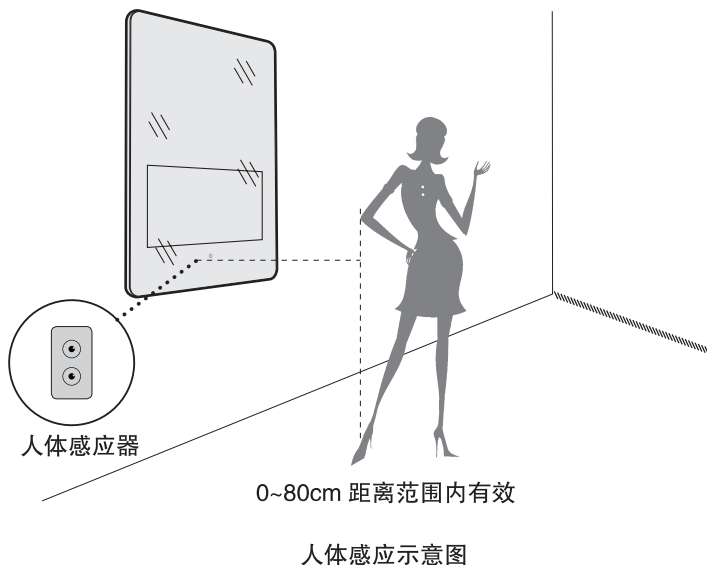

## 3、网络连接

本产品含无线电发射模块,具有网络连接功能。

首次使用时操作如下

点击设置(主界面中的“⚙”)→进行网络连接。

## 提示

- 路由器名称或密码更改后,本产品需重新连网。
- 周围环境可能影响无线网络性能,而导致无法正常工作的情况。
- 维修、废弃、转让本产品等时,请确保账号已退出。

## 4、健康管理功能

您已拥有可与本产品智能互连的商品时(如可尿检的电子坐便盖等),则可通过智能魔镜确认互连商品的健康指数等。

### 使用方法

进行网络连接后,点击“🏠”返回主界面,进行登录(未注册时请用手机号先注册)即可查阅。

### 提示

- 可与本产品智能互连的商品信息请咨询Panasonic售后服务。
- 本产品的登录账号为松下智能家电的APP账号,请按照以下方法使用智能手机或平板电脑(以下简称为手机)下载。  
(若已有账号,可直接登录,不必下载)

方法一:直接扫描下方的二维码下载



松下智能家电

方法二:在手机应用商店搜索“松下智能家电”下载。

(仅限iOS系统)

- 建议使用安卓系统4.4版本以上或iOS系统iOS8.0版本以上的手机。
- 因软件版本、手机型号等不同,操作界面可能也有所不同,请以实际界面为准。

## 5 参数

### 规格参数

#### 液晶面板

显示尺寸	21.5 英寸
显示类型	IPS
显示比例	16:9
分辨率	1920 x R.G.B x 1080
亮度	750 cd/m2(原屏亮度)
对比度	4000:1( 按屏规格)
可视角度	178° (H) X 178° (V) ( 按屏规格)
显示颜色	16.7 M
响应时间	5 ms
工作寿命	≥25000 h

#### 软硬件配置

CPU	SC1408AJ1-86A
主频	4核 1.1 GHz
内存	3 GB
闪存	16 GB
WiFi	2.4 G
蓝牙	4.2
操作系统	Android 7.1.2
电容式触摸屏	支持十点触摸
喇叭	2x2 W
电源开关	触摸按键
人体感应	0~80 cm

#### 电源 / 功耗

额定电压	100 V — 240 V ~
额定电流	2 A max
额定频率	50 Hz / 60 Hz

#### 外观 / 材料 / 工艺

主机外观	800 mm × 600 mm
主体厚度	27 mm
面板玻璃	进口 ( 非导电 ) 钻石级纳米镀膜玻璃
材料/ 工艺	不锈钢挂架, 铝合金中框, 塑胶音腔等
防尘防水等级	IP65

## 6 维护

### 常见问题

使用本产品时出现如下问题, 请先确认并处理。若仍然无法使用时, 请拔下电源插头, 并联络售后服务。( 切勿自行打开并修理本产品 )

如果不能打开智能魔镜

- 电源插头是否插入电源插座?  
→确认电源插头插入电源插座, 插头没有松动, 电源插座正常通电。
- 电源指示灯是否在亮?  
→如不亮请先接触摸按键3秒以上。

如果亮度太暗或音量太小

- 智能魔镜设置是否正确?  
→点击主界面设置按键后进行亮度及音量的设置。

停电时怎么办

- 请拔下电源插头。

移动或安装产品时怎么办

- 请咨询本公司售后服务部门。

如有其他问题请拨打售后服务电话: 4008-811-315



## 保修证

### 保修条款

有关保修期内 Panasonic 商品的保修（无偿修理），从购入之日起开始实施。

- 保修期内的商品只可在 Panasonic 认定服务店进行保修；保修时，请出示本保修证及购机发票。  
以下两点需特别注意：
  - 本保修证遗失后不再补发，请妥善保管；
  - 本保修证仅限于中华人民共和国国内有效（香港、澳门、台湾三地区暂不可使用）。
- 自购入之日起在以下期间内，在正常使用中发生故障的情况下进行保修。

### 整机：[壹]年内无偿修理

- 属下列情况之一者，即使在保修期内，也不能以保修对待，但是可以实行收费修理：
  - 未按商品使用说明书要求使用、维护、保管而造成损坏的；
  - 因不正确操作、电源不正常、破损（如：摔落等）而造成损坏的；
  - 不经 Panasonic 认定服务店维修人员拆卸造成损坏的；
  - 不能出示本保修证及有效购机发票的；
  - 保修证上记录的信息与商品实物标识不符或者涂改的；
  - 因不可抗力因素（如雷电、地震、火灾、水灾等）造成损坏的。
- 本保修条款只适用于消费者个人为生活消费需要而购买使用的场合，不适用于经营性等使用。

### [商品信息]

商品名称：智能魔镜（一体机） 产地：中国深圳  
商品型号：SMC860S5BA 机身号码：                    

[保修回执] 以下回执是保修的重要依据，请勿自行撕下

商品型号：SMC860S5BA 机身号码：                     **保修结算 3**

商品型号：SMC860S5BA 机身号码：                     **保修结算 2**

商品型号：SMC860S5BA 机身号码：                     **保修结算 1**

商品型号：SMC860S5BA 机身号码：                     **安装结算**

经销商：

用户  
信息

安装网点：                     安装时间：                    

姓名：                     联系电话：                    

住址：                     邮编：                    

[销售记录] 此处所载信息仅于商品保修时作核对之用，本公司不对该信息进行收集记录。

销售日期：                     发票号码：                      
顾客姓名：                     联系电话：                      
顾客地址：                     邮编：                      
销售店名称：                     销售店电话：                      
销售店地址：                    

销售店  
(盖章)

[维修记录]

维修店名称：                     联系电话：                     送修日：                      
维修店地址：                     邮编：                      
故障内容：                     故障原因：                      
维修内容：                      
维修员签字：                     交验日期：                    

维修店名称：                     联系电话：                     送修日：                      
维修店地址：                     邮编：                      
故障内容：                     故障原因：                      
维修内容：                      
维修员签字：                     交验日期：                    

维修店名称：                     联系电话：                     送修日：                      
维修店地址：                     邮编：                      
故障内容：                     故障原因：                      
维修内容：                      
维修员签字：                     交验日期：                    

本保修证因含有消费者个人信息，请妥善保管。

声明：

您应该了解并同意，只有具备必要的软件、硬件及满足必要的技术条件，才可以通过您的终端设备上运行的松下智能应用软件(以下简称“APP”)控制松下智能家电，因此，如果发生下述任一或多种情形而导致无法通过APP控制松下智能家电，我们将不承担任何责任：

- 松下智能家电发生了损坏；或未正确安装松下智能家电；或未在适当的条件下打开并通电运行松下智能家电；或未根据松下智能家电的使用说明书的要求正确使用松下智能家电的其他情形。
- 未在我们指定的网站正确下载APP安装软件；或未正确安装APP程序；或未正确登录并运行APP程序。
- 运行APP的终端设备未按照我们指定的通讯方式和松下智能家电及进行通讯；或通讯存在故障；或通讯信号弱；或通讯中断；或通讯终止。
- 或登录AA的账号和松下智能家电不匹配。
- 安装APP的终端设备损坏或不可使用。
- 未正确通过APP发出指令。
- 因不可归责于我们的原因，导致APP中的《松下智能家电软件用户许可与服务协议》被解除或终止；或依照该协议应暂停或终止向您提供服务。
- 存在上述任一情形，且尚未改正或修复。

## 8 其他

### ■ 产品中有害物质的名称及含量

部件名称	有害物质					
	铅 (Pb)	汞 (Hg)	镉 (Cd)	六价铬 (Cr(VI))	多溴联苯 (PBB)	多溴二苯醚 (PBDE)
外壳	○	○	○	○	○	○
印制线路板	×	○	○	○	○	○
显示装置	×	○	×	○	○	○
包装	×	○	○	○	○	○

本表格依据SJ/T 11364 的规定编制。

○：表示该有害物质在该部件所有均质材料中的含量均在GB/T 26572规定的限量要求以下。

×：表示该有害物质至少在该部件的某一均质材料中的含量超出GB/T 26572规定的限量要求。

(表中标有“×”的所有部件都符合欧盟RoHS指令，或因全球技术发展水平限制而无法实现有害物质的替代)

S/N号编码规则			
产品型号	年份	月份	流水序号
5位数字+字符	2位数字	2位数字	5位数字
如：RC215180600012			
RC215	表示为生产的产品型号为RC215		
18	表示为机器的生产年份为2018年		
06	表示为机器生产时间为2018年的6月份		
00012	表示为在本月内生产的第12台机器,流水往后顺延不清零,月份按月变更		

### ■ 软件著作权相关

本产品中包含以下软件

- (1) Panasonic Corporation及其关联公司(以下称“松下”)独立开发的软件;
- (2) 由第三方持有授权给松下软件;
- (3) 基于GNU GENERAL PUBLIC LICENSE Version2.0 (GPL V2.0) 许可的软件;
- (4) 基于GNU LESSER GENERAL PUBLIC LICENSE Version2.1 (LGPL V2.1) 许可的软件;
- (5) 基于GPL V2.0、LGPL V2.1许可以外的开源软件。

上述(3)~(5)软件虽是期待它单体有效而发布，但不进行任何保证，包括但不限于对“适销性”及“针对特定目的的适用性”的暗示保证。具体请参考本产品显示屏幕上[开源软件许可]界面中的许可条件，

通过以下操作进入界面了解详细内容：

按触摸按键开机→触摸[设置]图标→选择 [关于]→选择[开源软件许可]

本产品自发售起至少3年内，松下会对通过咨询窗口联络的顾客收取一定费用，用于提供基于GPL V2.0、LGPL V2.1、以及需履行公开源代码义务的其他开源的软件完整且能机械读取的源代码和各自的版权声明。

咨询窗口：[oss-request@cn.panasonic.com](mailto:oss-request@cn.panasonic.com)