

扫描二维码
关注松下服务官方微信平台



在线人工客服
一键报修报装
服务进度查询
获取新品咨询

Panasonic®

使用说明书 微电脑电饭煲

家庭用

型号 SR-C05

执行标准: GB 4706.1-2005 GB 4343.1-2018
GB 4706.19-2008 GB 17625.1-2012
GB 4706.14-2008



非常感谢您购买Panasonic的产品

- 本产品只限于家庭使用。
- 使用产品前, 请仔细阅读本使用说明书, 以确保正确安全使用本产品。
- **特别要留意【安全注意事项】(第2~3页)。**
- 请妥善保管本使用说明书, 以便日后查阅。

保留备用

内含保修证

目次

安全注意事项	2-3	使用前
零件名称/时间的调整方法/关于锂电池	4	
准备工作	5	使用方法
关于各功能		
· 白米(精煮、快速)/保温	6	
· 蛋糕	6	
· 粥	7	
· 预约	7	
· 保温中米饭的再加热	7	
· 速食	8	
食谱	9	
清洁保养	10	
是否真正出现故障?	11	困惑时
显示屏出现下列现象时	11	
规格	12	
保修证	封底	



该使用说明书的最终解释权归本公司所有

安全注意事项



请务必遵守!

为防止造成人身伤害、财产损失,请务必遵守以下安全注意事项。

■因错误操作所产生的危害及损害程度,如下区分说明。

 警告 表示如不可避免,则可能导致死亡或严重伤害的某种潜在危害情况。	 注意 表示如不可避免,则可能导致轻微或中度伤害的某种潜在危害情况。
--	--

■希望遵守的内容分类,用如下图标来区分说明。

 此图标表示不能进行,“禁止”的内容。
 此图标表示务必执行,“强制”的内容。

为防止火灾、烫伤、起火、触电、受伤等,请务必遵守以下事项。



警告

请务必遵守下记内容。

(以免导致火灾,触电、烫伤、受伤等。)



- 请勿将金属等异物插入散热孔或间隙中。

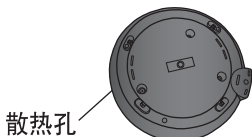

- 使用中请勿靠近蒸汽口。特别是儿童,要格外注意。



- 禁止淋水、直接用水清洗本体或把电饭煲浸在水中。
- 请勿擅自改装、拆分或修理本电饭煲。

本产品应使用单相两极带接地的电源插座,并保证其可靠接地!未安装接地装置,可能会引起箱体等其它金属部件带有感应静电。



(以免发生故障或漏电时有触电的危险。)

■关于电源线和插头。
请勿错误使用。



- (以免因短路、绝缘不良或绝缘老化等导致起火、触电。)
- 请勿损伤电源线或电源插头,请勿强行加工、弯曲、扭曲、拉伸或置于高温处、将重物放在上面或捆成一束。
 - 插头破损、插座松动时,请勿使用。
 - 禁止湿手插、拔插头。
 - 请勿将水或其他液体溅到本体插头上。
 - 请勿舔本体插头,特别要留意婴幼儿。(以免导致触电或受伤。)

请正确使用。



- 单独使用额定值为10 A、220 V的插座。(以免与其它电器并用,因发热而引起火灾。)
 - 务必要将本体插头、电源插头切实插到底。
 - 定期除去电源插头上的灰尘等。
- (以免灰尘聚积过多,因湿气等导致绝缘不良,从而引起火灾。)拔下电源插头,并用干布擦掉插头上的灰尘。

本产品并非设计给身体、感观或心智功能不足者(包括孩童)、或缺乏经验及知识者使用,除非有能确保其安全者给予监督或指导,才能使用本产品。请注意避免让孩童戏玩本产品。



(以免造成火灾或导致受伤。)

发生异常·故障时,请立即停止使用,并拔掉电源插头。(以免造成冒烟·起火、触电。)



异常·故障例

- 电源线·插头异常发热。
- 电源线损伤或碰到线后发生间歇性断电。
- 本体发生变形或异常发热。
- 本体冒烟或发出焦味。
- 本体的一部分破裂、松动或晃动。
- 内盖翘曲或内锅变形。

→请立即前往就近的Panasonic认定维修店进行检查·维修。

安全注意事项

请务必遵守!

⚠ 注意

请勿进行以下操作。



- 使用过程中，请勿移动电饭煲。避免碰到开盖按钮，导致外盖打开或者碰到操作按钮导致电饭煲停止工作。

(以免引起蒸汽烫伤或使里面的汤水溢出。)

- 禁止使用非专用内锅及变形后的内锅。

(以免发生过热等异常现象。)

- 使用中，请勿打开外盖。

(以免影响烹调效果或造成烫伤。)

- 请勿将本产品外接定时器或在独立的遥控控制系统的方式下运行。

(以免发生故障。)

- 使用中或刚使用后请勿接触高温部分。

(以免导致烫伤。)

本体内部温度很高。特别是内盖、内锅、铸造加热器等金属部。



请勿在此类场所中使用。



- 靠近热源或高湿环境中，更不要将内锅直接放于明火上。

(以免导致触电、漏电或内锅损伤。)

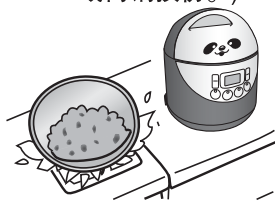

- 不平稳的台面上或不耐热的垫子上。

(以免导致火灾。)

- 靠近墙壁或家具处。

(以免导致家具等变色或变形。)

取出内锅前或不使用时，应拔下电源插头。



(以免不小心按下操作按钮，导致本体内部温度升高，造成烫伤。)

正确使用电源线



- 禁止使用非本产品附属的电源线，并禁止把本电源线转用到其它地方。请勿使用转接线。

(以免导致起火。)

如果电源线损坏，必须用专用电源线或从制造厂或维修部买到的专用组件来更换。

请正确使用。



- 拔插头时，务必要手持电源插头或本体插头部分，禁止拉拽电源线。

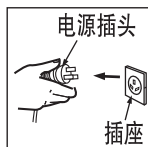

(以免因电源线损伤引起断路，从而导致起火、触电。)

请在电饭煲充分冷却后再进行清洗。



(以免碰到高温部，引起烫伤。)

使用前

使用注意事项

请按使用说明书所示，正确加入米量、水量并正确选择功能。

(以免引起米汤溢出、饭煮不熟或出现饭焦等。)

请勿把需要烹调的食物直接倒入没有放入内锅的本体内。

(以免因杂质而引起故障。)

请勿在地毯、电热地毯，台布(乙烯塑料制)等不耐高温的物品上使用电饭煲。

(以免烹调不良。)

使用之前务必去掉内锅保护袋。

(以免烹调不良或发生火灾。)

使用中请勿将布或其它物品盖在外盖上。

(以免外盖变形、变色或发生故障。)

避免在阳光直射下使用。

(以免引起变色。)

请勿使用尖锐的金属制品盛饭。

(以免刮伤内锅涂层，导致涂层脱落。)

请及时清洁粘在内锅、铸造加热器、温度传感器上的饭粒等异物。

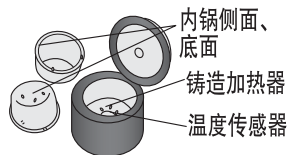

- 请勿将电饭煲倾斜，翻转。
- 进行清洁之前，请关闭电饭煲的电源，并拔掉插头。

若米汤等从蒸汽口溢出，请先拔掉电源插头，切断电源，用干布擦去电源插头、本体插头等部位的米汤后，方可继续使用。

本产品属于家庭用电饭煲，请勿用于商业或工业用途以及使用说明书记载以外的其它用途。

使用中如发生停电，则可能会影响烹调效果。

零件名称/时间的调整方法/关于锂电池

零件名称

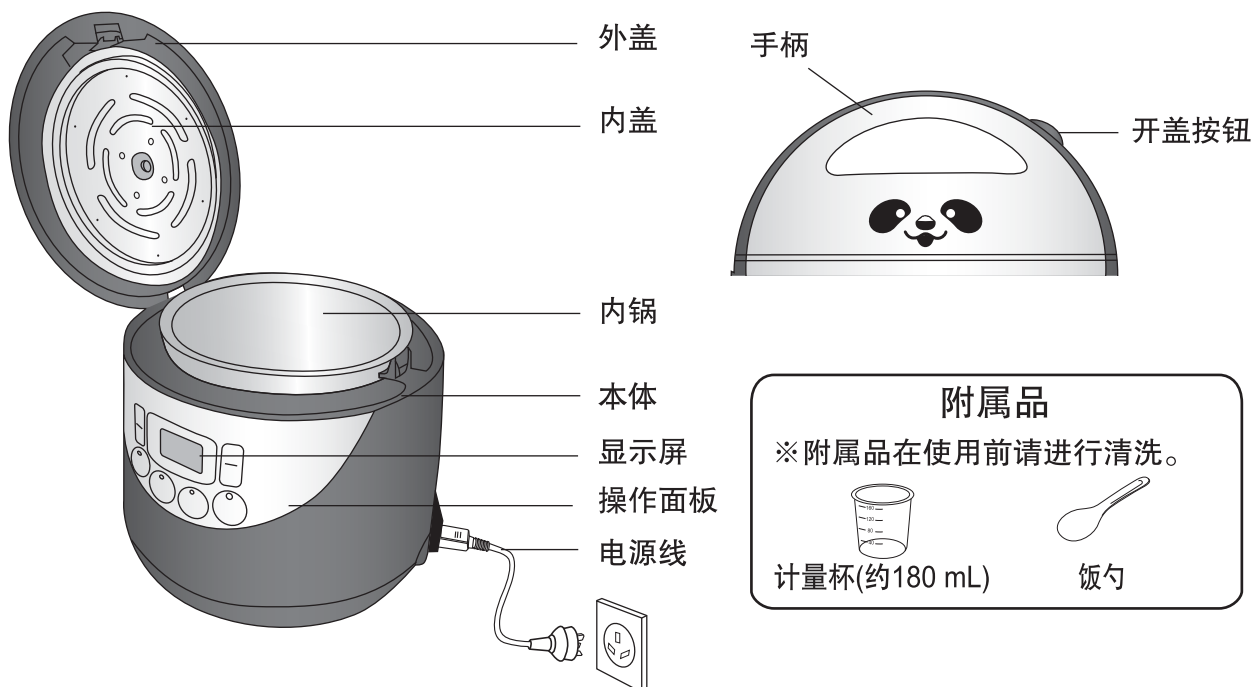

时间的调整方法

例：将6:59调整到7:05

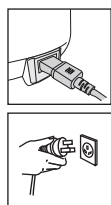

① 将插头插入插座。



② 连续按「时」或「分」按钮约1秒后，显示屏内的时间开始闪烁，进入调整状态。
(5秒内不调整，退出调整状态)



③ 按「时」调整小时数，按「分」调整分数，将时钟调整到现在的时刻7:05。
5秒后，闪烁停止，调整结束。

※ 若时钟显示有误差，则预约煮饭时间也会出现误差，敬请及时调整。
※ 工作状态下无法调整时间。

※ 24:00以0:00表示。
※ 调整时间时，长按「时」或「分」按钮，时间会快速递增。

小知识

关于锂电池

- ※ 拔掉插头时，时钟靠电脑板上锂电池供电。插上插头时，靠交流电提供。
- ※ 锂电池寿命约5年(室温20℃，每天12小时通电的状态下)。
锂电池耗尽时，请委托Panasonic认定维修店进行更换。
- ※ 拔掉插头后，若锂电池电量不足，则会出现时钟模糊或消失，预约时间及烹调时间记忆丧失等现象。插上电源插座，仍可以正常使用。但待机时间会回到8:30,敬请调准。
- ※ 请勿将锂电池投入火中或分解、加热等。

准备工作

用附属的计量杯量米

1

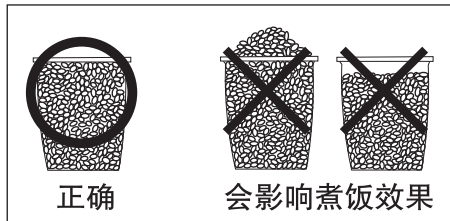

1 计量杯大约 180 mL (150 g)。

一次可煮的米量及所需时间

	烹调容量 (计量杯)	所需时间约 (分)
精煮	1/2 ~ 3	45 ~ 53
快速	1/2 ~ 3	29 ~ 39
什锦饭/糯米饭	1 ~ 2	48 ~ 58
粥	1/2 ~ 3/4	59 ~ 65

2

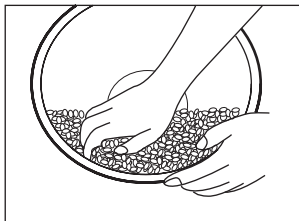

加入充分的水，快速搓洗后立即倒掉水。

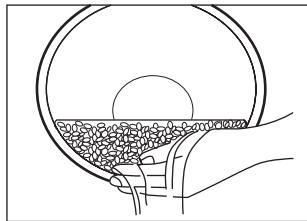

重复数次[洗米→用水冲洗]，将米洗至水清为止。

注意事项

- 为避免擦伤内锅表面，请勿直接用内锅洗米。
- 请把米充分洗干净，否则，会有产生锅巴的可能，而且残留的米糠会影响米饭的味道。

3

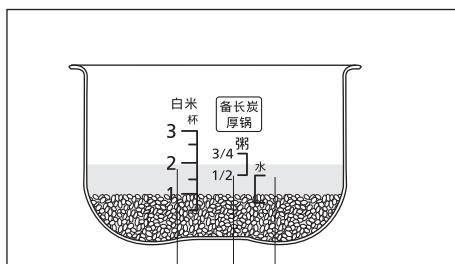

[速食]的水位线
[粥]的水位线
[白米、什锦饭、糯米饭]的水位线

将米放入内锅并加水

- 加水时，应把内锅放在水平面上。
- 水量可以根据个人喜好适当增减。
- 煮什锦饭和糯米饭时，请用精煮功能。水量参照“白米”水位线，但糯米饭请适当减少水量。

例：煮 2 杯白米时，放入米后加水至标有“白米”侧的水位刻度“2”处。

4

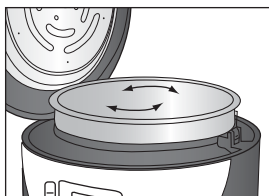

- 请擦干内锅外表面的水珠。否则在煮饭的过程中水珠因受热膨胀会发出“叭”的破裂声。
- 为使内锅和铸造加热器能紧密贴附，请将内锅按箭头指示方向转动 2 ~ 3 次。
- 闭合外盖时，请确认发出“咔嗒”的闭合音。

5

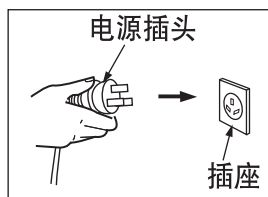
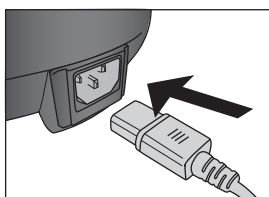

插上插头

- 请先插上本体插头，再插电源插头，并确认两者均已插到底。

关于各功能

白米(精煮·快速) / 保温

- 按 **菜单** 按钮
- ### 1 选择功能
- (▲)符号所指处为所选择的功能。



- 按 **开** 按钮
- ### 2 开始煮饭
- **开** 指示灯亮起煮饭开始。
 - 进入焖饭状态后, 显示至完成时的剩余时间。

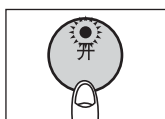

	精煮	快速	什锦饭/糯米饭
剩余时间 显示(分)	13	10	13

蜂鸣器鸣响后

3 自动转为保温状态

如图所示, 显示0 小时



4 翻松米饭

- 此时焖饭过程已完成, 即可食用米饭。
- 在蜂鸣器鸣响后, 为防止米饭粘在一起, 请尽快翻松米饭。

※快速煮饭

- 因为所用时间短, 所以米饭会稍微有点硬, 或产生锅巴。
- 煮什锦饭和糯米饭请尽量不要用此功能。
- 预约煮饭时不能使用此功能。

保温

- 保温时间显示从0~23共24小时, 超过24小时后显示当前时间。保温建议在5小时以内, 以免米饭变色或干燥。
- 蛋糕、粥、速食, 请勿保温, 以免影响烹调效果。
- 什锦饭和糯米饭最好不要保温, 以免产生异味或变质。
- 保温时, 内锅边缘部有时会出现少量的水珠。
- 少量米饭保温时, 尽量把米饭集中在内锅中央, 适当加几毫升水, 防止米饭干燥。

蛋糕

1 准备蛋糕糊

2 在内锅里涂一层食用油, 将蛋糕糊倒入内锅。

- 按 **菜单** 按钮
- ### 3 选择蛋糕功能
- (▲)符号所指处为所选择的功能, 此时显示屏显示距完成所需的时间。

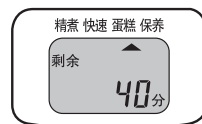

按 **开** 按钮

- ### 4 开始烤蛋糕
- **开** 指示灯亮起烤蛋糕开始
 - 显示屏显示烤蛋糕所需要的时间, 时间以1分为单位递减, 直到烘烤结束。

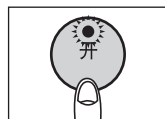

蜂鸣器鸣响后, 烹调结束

5 自动转为保温状态

6 按 **关 / 保温** 按钮, 取出内锅并冷却几分钟, 然后倒转内锅, 倒出蛋糕, 即可食用。

注意事项

- ※在烤蛋糕时, 最大容量为200g (蛋糕粉、牛奶等总重量) 超过最大容量时, 会使蛋糕烘烤不熟。

关于各功能

粥

1 将米和水按比例配好。

按 **[粥]** 按钮，**[粥]** 指示灯亮

2 开始煮粥

剩余5分开始显示倒计时

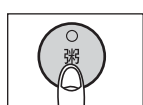

蜂鸣器鸣响后，煮粥结束

3 自动转为保温状态

如图所示，显示 0h



4 不需要保温时

按 **[关/保温]** 按钮，**[关/保温]** 指示灯熄灭。

注意

- 使用中打开外盖，结露量会增加。
- 水量、米量不正确，可能会导致米汤从蒸汽口中溢出。
- 如保温时间过长，则粥会变稠。

预约

例:现在是早晨8:00,想在下午17:30吃饭

1 按 **[预约]** 按钮，**[开]** 指示灯闪烁。

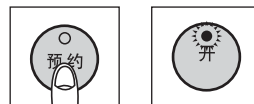

2 按 **[时]** **[分]** 按钮，把时间调整到17:30。



[时] 以1小时为单位，**[分]** 以10分为单位。

3 时间调整好后

A:白米饭

按 **[开]** 按钮，**[预约]** 指示灯亮,预约煮饭开始。

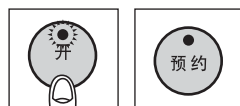

B:白米粥

按 **[粥]** 按钮，**[粥]** **[预约]** 指示灯同时亮,预约煮粥开始。

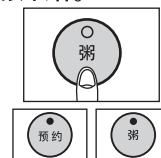

注意事项

- 预约时间变更或取消时按 **[关/保温]** 按钮。
- 预约只适用于精煮和煮粥功能，并能记忆上次的设定时间。
- 当设定的预约时间少于烹调时间时，将直接进行烹调。
- 为避免米因长时间浸泡在水里而产生异味，建议将预约时间设定在12小时以内（夏季等高温天气为8小时）。
- 煮什锦饭、糯米饭时请不要使用预约功能。

小窍门

保温中米饭的再加热



按该按钮

保温指示灯开始闪烁

※保温指示灯不亮时，不能进行再加热



约5分钟后，蜂鸣器鸣响，保温指示灯常亮，再加热完成。

※不能再加热低于50℃的冷饭，按 **[开]** 按钮若听到“啵”四声响，则说明这种情况不能进行再加热。

关于各功能

速食

■准备:将食材和热水加入内锅。

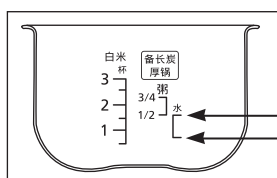

请根据内锅上的刻度线适当的加入热水。

1



按该按钮

调整烹调时间。

- 起始时间为10分，每按一次此按钮，则烹调时间以1分为单位递增。
- 长按按钮，时间可快速前进。



2

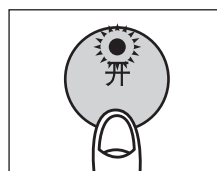

按该按钮

开指示灯亮，烹调开始。

- 烹调开始后，时间以1分为单位递减。

……直至蜂鸣器鸣响，烹调结束。

例如：烹调18分时

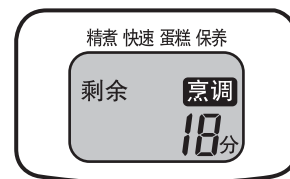

■ 结束后按 **关/保温** 按钮，拔掉插头。

注意

- 在烹调中或烹调后，需取出内锅时，必须按下 **关/保温** 按钮、关闭电源、拔掉电源插头。取出内锅后，外盖请保持打开状态。
- 内锅使用后及时清洗。
- 不要保温。

速食菜单

菜单	最大烹调容量	水量	时间	制作方法
方便面	1袋 (80 g)	300 mL	10 分钟	将面饼、调料、80℃左右的热水一并加入内锅，按「速食」按钮，然后按「开」按钮。
泡饭	米饭 (150 g)	250 mL	18 分钟	将米饭、调料、80℃左右热水一并加入内锅，连续按「速食」按钮调节时间，然后按「开」按钮。

- 以上菜单仅供参考。
- 以上菜单若用冷水则时间要适当延长。
- 除上面列举的以外，根据个人爱好，可以尝试其它食物。

食谱

以下食谱仅供参考 ※ 杯：计量杯

皮蛋瘦肉粥



<食材>

米	1/2 杯
肉汤	90 mL
熟瘦肉	20 g
皮蛋	1 只

<调味料>

盐	少许
胡椒粉	少许
麻油	少许

做法:

1. 将米洗净，放入内锅，加入肉汤，加水至粥水位线1/2处。
2. 将熟瘦肉切成细丝，皮蛋切成小块，倒入内锅后闭合外盖。
3. 按[粥]按钮，开始煮粥。
4. 蜂鸣器鸣响后，煮粥结束，自动转为保温。
5. 加入调味料，即可食用。

注意:

- 煮皮蛋瘦肉粥时，最大烹调量为1/2 杯米。
- 为避免影响口感，煮皮蛋瘦肉粥时，请勿使用预约功能。

什锦饭



<食材>

米	2 杯
香菇	3 个
胡萝卜 (切成小块)	少许
咸肉 (切成小块)	50 g

<调味料>

盐	少许
胡椒粉	少许
麻油	少许

做法:

1. 将米淘洗干净后，倒入内锅，加水至白米刻度线2处。
2. 将其它材料平铺在表面上，闭合外盖。
3. 选择“精煮”功能，按[开]按钮。
4. 蜂鸣器鸣响后，烹调结束，自动转为保温状态。
5. 加入调味料，搅拌均匀后即可食用。

煮饭容量	其他材料
1 ~ 2 计量杯	米重量的30 ~ 50% (1 计量杯米=约150 g)

- 请不要超过最大量,否则会煮不熟。
- 食材要切成小块，平铺在表面。
- 请不要使用预约功能。(可能会影响煮饭效果)

清洁保养

清洁保养时应遵照下列的要领。

- 拔掉电源，待本体冷却后再整理保养。
- 请勿使用汽油，去污粉、硬刷等擦拭。
- 请勿使用洗碗机。

保养功能

使用保养功能可以去除内锅里、内盖上残留的异味。

- 1 请根据内锅容量，将水加至内锅容量一半处。
- 2 按 **菜单** 按钮，选择“保养”功能。
- 3 按 **开** 按钮，保养功能开始。
- 4 大约45分钟保养程序结束后，自动转为保温状态。
- 5 按 **关/保温** 按钮，关掉电源，等锅冷却以后，将水倒掉。

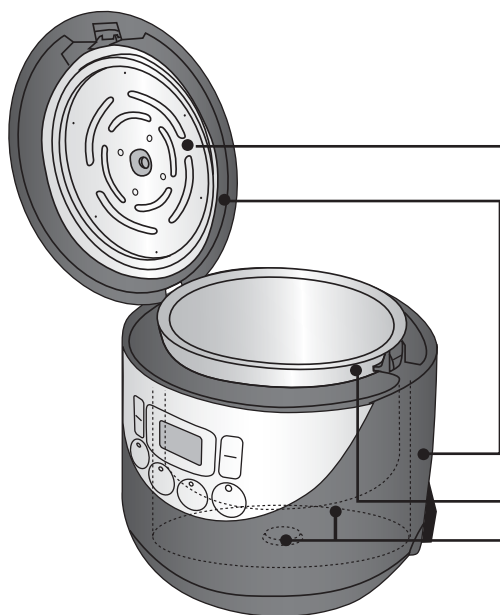

内盖的安装与拆卸

- ① 内盖文字面朝外。
- ② 橡皮圈固定在内盖中心，装配时将其直接装在外盖内侧的中心轴上。

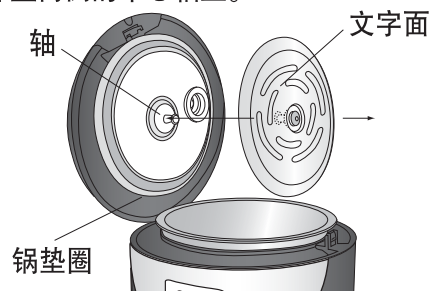

- 安装与卸下内盖时，请不要用力过猛，以免内盖变形导致蒸汽泄漏。
- 如果漏装内盖，则会导致米汤溢出、米饭干燥等烹调不良现象。
- 请勿用力拉扯锅垫圈。

本体·外盖(密封部)

- 用拧干的抹布擦拭。
- 请使用稀释后的餐具洗涤剂。
- 外盖内侧或内盖上的油污如不及时洗净，油污将粘附在上面，很难洗掉。每次使用后要拆下并及时擦干净。
- 金属部品受热，其表面可能会出现变色或斑纹现象，但不影响使用。

内锅

- 用稀释后的餐具洗涤剂和海绵及水冲洗。擦干内锅外侧表面的水份。
- 涂氟面可能会出现变色或斑纹现象，但不影响健康和使用。
- 根据使用频率，内锅外层表面会出现摩擦后产生的痕迹，但这种情况并不影响使用性能。

附属品

用稀释后的餐具洗涤剂和海绵冲洗。



计量杯



饭勺

温度传感器·铸造加热器

有粘附物时，请用细砂纸(600号左右)轻拭或用干布擦拭。

是否真正出现故障？

请检查下列项目

发生下列情况时 检查项目	米 饭				锅巴过于焦黑	饭在保温中			按钮无反应	使用中 出现 下列声音
	偏硬	未煮熟 (夹生)	偏软	米汤溢出		发出异味	变色	干燥		
•米量、水量不正确	●	●	●	●					• 未插插头或插头松动了。 • 煮饭中发出「咔嚓、咔嚓」的声音，是调整火力的声音。 • 煮饭中发出「叭」的声音，是内锅底部(外侧)的水滴受热膨胀后产生的破裂声音。	
•米未淘洗干净				●	●	●				
•内锅底凹凸不平	●	●			●					
•内锅外侧·温度传感器上粘有异物	●	●	●		●	●				
•外盖未盖好	●			●				●		
•用预约功能烹调什锦饭		●			●	●	●			
•放入油脂煮饭	●	●				●				
•烹调结束后，没有翻松米饭	●		●							
•保温5小时以上·保温的饭量过少	●					●	●	●		
•冷饭保温						●	●	●		
•内锅没有洗干净						●				
•煮饭中拔掉插头或碰触了[关/保温]按钮		●								
•功能选择错误	●	●	●	●	●					

显示屏出现下列现象时

显示部分	确 认 事 项
U14	连续保温超过96小时，保温将自动停止，显示屏显示U14。要使用时，请先按[关/保温]按钮。
H01 或 H05	请与Panasonic认定维修店联系。

困惑时

规格

型 号		SR-C05
额定电压		220 V ~
额定频率		50 Hz
额定功率		280 W
内锅的额定容积 L		1.5
烹调容量 (米量)L [杯]	精煮·快速	0.09 ~ 0.54 [1/2 ~ 3]
	什锦饭/糯米饭	0.18 ~ 0.36 [1 ~ 2]
	粥	0.09 ~ 0.135 [1/2 ~ 3/4]
蛋糕糊的最大量 g		200
速食的最大烹调容量 (食材+水)(约)L		0.6 (白米的2刻度线)
电源线长度(约)m		0.9
产品重量(约)kg		1.8
尺 寸 (约)cm	宽	21.7
	长	21.7
	高	24.6
能 效*	能效等级	3级
	热效率值(%)	76
	待机功率(W)	1.8
	保温能耗(W·h)	40

● 电源线故障，更换请与Panasonic认定维修店联系。

● 设计和规格若有变更，恕不另行通知。

(*)能效部分的数据依据GB 12021.6-2017测试，此处记载的数据为该等级的规格值。

产品中有害物质的名称及含量

部件名称	有害物质					
	铅 (Pb)	汞 (Hg)	镉 (Cd)	六价铬 (Cr(VI))	多溴联苯 (PBB)	多溴二苯醚 (PBDE)
外装构成品	○	○	○	○	○	○
内部构成品	○	○	○	○	○	○
电气零件 控制零件	×	○	○	○	○	○
附属品类	○	○	○	○	○	○

本表格依据SJ/T 11364的规定编制

○：表示该有害物质在该部件所有均质材料中的含量均在GB/T 26572规定的限量要求以下。

×：表示该有害物质至少在该部件的某一均质材料中的含量超出GB/T 26572规定的限量要求。

注：表中标有“X”的所有部件都符合欧盟RoHS指令，因全球技术发展水平限制而无法实现有害物质的替代。

食品接触材料列表

请根据说明书要求正常使用本产品。

本产品食品接触用材料及部件符合GB 4806.1-2016以及相应材料食品安全国家标准要求，具体信息如下：

序号	部件名称		材质中文名称	执行标准	特殊使用条件
1	外盖	外盖	聚丙烯 (PP)	GB 4806.7-2016	—
		垫圈压板			
		内盖支撑帽、蒸汽孔垫圈、锅垫圈	硅橡胶	GB 4806.11-2016	—
		内盖	铝 (AL 1100)	GB 4806.9-2016	—
2	本体	内锅	铝 (AL 3004) +聚四氟乙烯涂层	GB 4806.9-2016 GB 4806.10-2016	清洁时禁止破坏表面涂层， 使用温度不得高于 250 ℃
3	附属品	饭勺	聚丙烯 (PP)	GB 4806.7-2016	—
		计量杯	聚丙烯 (PP)		

杭州松下厨房电器有限公司
浙江省杭州经济技术开发区松乔街2号10幢
原产地：中国 杭州 邮编：310018
Panasonic**客户咨询服务中心：4008-811-315**
Panasonic官方网站：<http://panasonic.cn>
©Panasonic Corporation 2019

RZ19EM37
S0819-0 中国印刷
发行：2019年08月

销售店
(盖章)

[销售记录] 此处所载信息仅于商品保修时作核对之用, 本公司不对该信息进行收集记录。

销售日期: 发票号码:
顾客姓名: 联系电话:
顾客地址: 邮编:
销售店名称: 销售店电话:
销售店地址: 邮编:

[维修记录]

维修店名称: 联系电话: 送修日:
维修店地址: 邮编:
故障内容: 故障原因:
维修内容:
维修员签字: 交验日期:

维修店名称: 联系电话: 送修日:
维修店地址: 邮编:
故障内容: 故障原因:
维修内容:
维修员签字: 交验日期:

维修店名称: 联系电话: 送修日:
维修店地址: 邮编:
故障内容: 故障原因:
维修内容:
维修员签字: 交验日期:

本保修证因含有消费者个人信息, 请妥善自行保管。

Panasonic客户咨询服务中心: 4008-811-315

Panasonic官方网站: <http://panasonic.cn>

松下家电(中国)有限公司

