

Panasonic®

使用说明书 微电脑电饭煲

感谢您购买微电脑电饭煲。
为能正确使用及确保您的安全，
使用产品前请仔细阅读本使用说明书，
并请妥善保管，以备日后查阅。

型号 **SR-CCK05**

符合国家标准：GB4706.1-1998 GB4343.1-2003
GB4706.19-2004 GB17625.1-2003

保留备用



目录

注意事项	1-2	初次使用时
零件名称/时间的调整方法/关于锂电池	3	
煮饭之前	4	使用方法
保温/关于各炊煮功能	5	
· 白米饭(精煮、快速)· 什锦饭· 糯米饭	5	
· 蛋糕	5	
· 白米粥	6	
· 预约煮饭、煮粥	6	
· 保温中米饭的再加热	6	
· 方便煮	7	
烹饪法	8	
清洁保养	9	
是否真正出现故障? (煮饭效果不好时)	10	如果感到困惑时
显示屏出现下列现象时	10	
规格	封底	

该说明书的最终解释权归本公司所有

■ 注意事项

请务必遵守!

这里列出了为避免造成您及他人伤害的安全注意事项，请务必遵守。各种标志的含义请参见以下内容。

■ 无视或错误理解这些标志，会产生下列两种情况。

 **警告** 可能造成人重伤或死亡的内容。

 **注意** 可能造成人身伤害和其它物品损害的内容。

■ 希望遵守的内容分类，用下列图标来区分说明。



此类图标表示不能进行，“禁止”的内容。



此类图标表示务必执行，“强制”的内容。

警告

■ 一定要将电源插头切实插到底。



避免触电和插头过热而导致断路、短路、冒烟、着火。

■ 禁止湿手拔、插插头。



防止触电。

禁止湿手接触

■ 使用中请勿靠近蒸气孔，以免灼伤。



禁止接触



■ 不要让儿童或不会操作的人使用，请将电饭煲放在儿童触碰不到的地方。



禁止

以免发生烫伤、触电等受伤事故。

■ 单独使用额定电压为220V的插座。



若与其它电器并用，可能会因发热而引起火灾。

■ 不要损伤电源线或电源插头。



禁止

绝对不要做以下各种事。(改装、置于高温处、弯曲、扭曲、拉伸、将重物放在上面或捆成一束。)

(如果使用已损坏的电源线或插头，则可能会引起触电、短路或火灾事故。)

■ 不要将金属针等异物插入散热孔或间隙中。



禁止

否则可能导致触电和异常造成伤人事故。

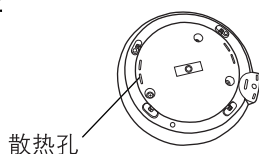

■ 禁止淋水。



禁止淋水

有短路、触电的危险。

■ 插头破损、插座松动时，不要使用。



禁止

避免触电、短路、着火。

■ 绝对不要试图自行改装、分解或修理本电饭煲。



禁止拆卸

(可能会引起火灾、触电或伤害事故。)

■ 定期除去电源插头上的灰尘等。



(如果灰尘聚积过多，则会因受潮等导致绝缘不良，可能引起火灾事故。)

● 拔下电源插头并用干布擦掉插头上的灰尘。

⚠ 注意

- 不要将电饭煲放入水中或高温环境中，不要靠近其它热源。更不要将内锅直接放于明火上。



禁止

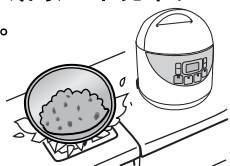

- 使用中或刚使用后请勿接触高温部分。



禁止接触



特别是外盖内侧、内盖、内锅等金属部分。

- 拔电源插头时，务必要手持插头部分，禁止拉拽电源线。

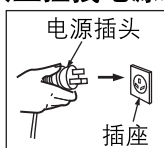

以免电源线损伤而断路。

- 务必使用本产品附属的电源线，并禁止把本电源线转到其它地方。



以免不良电源线引起火灾等。

- 不要在不稳定的台面上或不能受热的垫子上使用。



禁止

可能会因为电饭煲的倾倒而引起伤害或火灾等事故。

- 取出内锅前或不使用时应从电源插座上拔下插头。



以免因损伤，绝缘老化而发生触电、漏电、火灾等事故。

- 请在电饭煲充分冷却以后再进行清洗。



如果碰到高温部位则可能会引起烫伤事故。

- 禁止在靠近墙壁及家具处使用。



禁止

蒸气会导致家具和墙壁变色、变形。请离墙和家具30cm以上。放在厨房壁柜内使用时，应保持有良好的通风。

- 炊煮过程中，请勿移动电饭煲。以免碰到开盖按钮，导致外盖打开或者碰到操作按钮导致电饭煲停止工作。



禁止

可能会引起蒸气烫伤或使里面的汤水溢出。

- 严禁使用非专用内锅。



禁止

以免发生过热等异常现象。

使用注意事项

- 请按说明书所示，正确加入米量、水量和正确选择功能。

以免引起液体状淀粉溢出、饭煮不熟或出现饭焦等。

- 请不要把需要炊煮的食物直接倒入没有放入内锅的保护框内。

任何杂质都可能引起故障。

- 避免在直射阳光下使用。

以免引起变色。

- 使用之前务必去掉内锅与铸造加热器之间的防锈纸。

以免煮饭不良或发生火灾。

- 不要在地毯、电热地毯，台布(乙烯塑料制)等不耐高温的物品上使用电饭煲。

热量积聚可能会引起火灾事故。

- 使用中请不要将布或其它物品盖在外盖上。

以免发生变形、变色或发生故障。

- 请及时清洁内锅、铸造加热器、温度传感器上的异物。

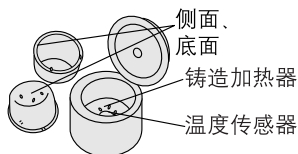

- 请不要将电饭煲倾斜，翻转。
- 进行清洁之前，请确保电饭煲处于非工作状态，并拔掉插头。

- 若液体状淀粉从蒸气孔溢出，请先拔掉电源插头，切断电源，用干布擦去电源插头、插座等部位的液体状淀粉后，方可继续使用。

零件名称/时间的调整方法/关于锂电池

零件名称

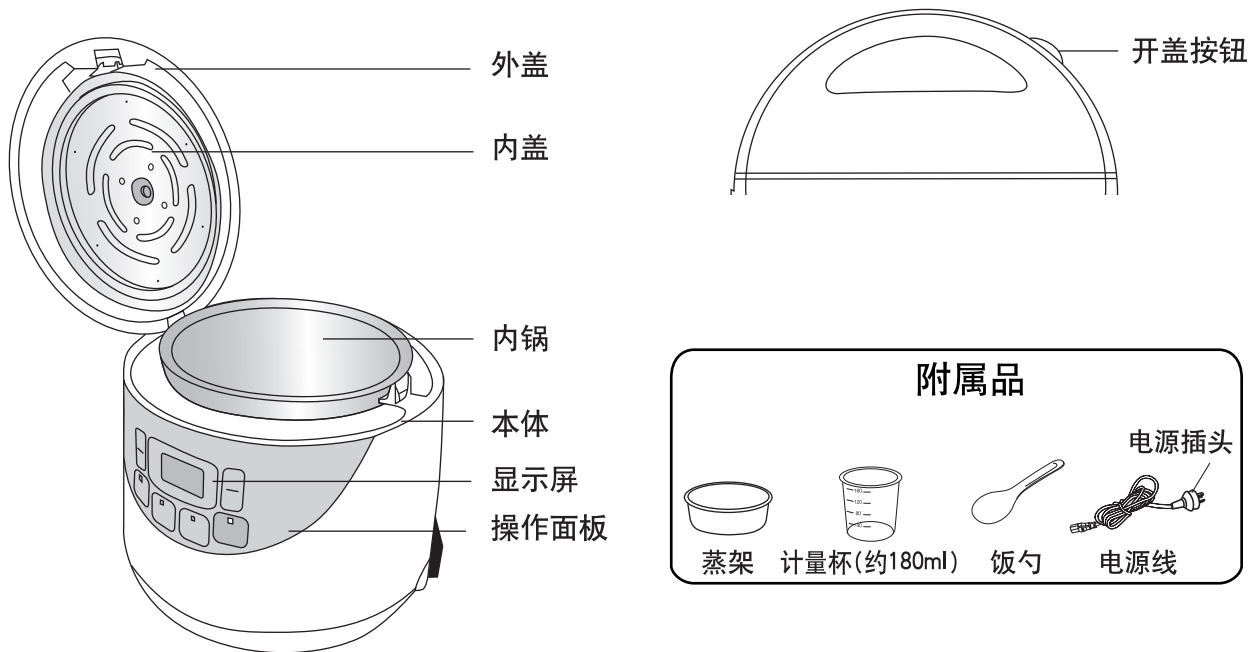

时间的调整方法

例：将6:59调整到7:05

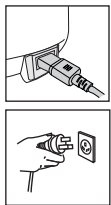

- ① 将插头插入插座。
- ② 连续按「时」或「分」按钮约1秒后，显示屏内的时间开始闪烁，进入调整状态。(5秒内不调整，退出调整状态)
- ③ 按「时」调整小时数，按「分」调整分数，将时钟调整到现在的时刻7:05。5秒后，闪烁停止，调整结束。

※ 若时钟显示有误差，则预约煮饭时间也会出现误差，敬请及时调整。
※ 工作状态下无法调整时间。

※ 24:00以0:00表示。
※ 调整时间时，连续按住「时」或「分」按钮，时间会快速递增。

小知识

关于锂电池

- ※ 拔掉插头时，时钟靠电路板上锂电池供电。插上插头时，靠交流电提供。
- ※ 锂电池寿命约5年(室温20°C，每天12小时通电的状态下)。
- ※ 拔掉插头后，若锂电池电量不足，则会出现时钟模糊或消失，预约时间记忆丧失等现象。插上电源插座，仍可以正常使用。
- ※ 请勿将锂电池投入火中或分解、加热等。

煮饭之前

用附属的计量杯量米

1

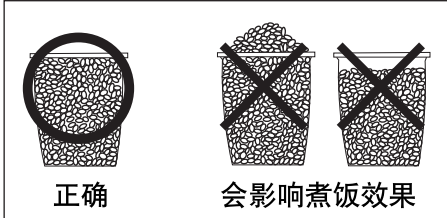

正确

会影响煮饭效果

1 计量杯大约180ml。

一次可煮的米量及所需时间

	炊煮容量 (计量杯)	所需时间约 (分)
精煮	1/2~3	45~53
快速	1/2~3	29~39
什锦饭/糯米饭	1~2	48~58
白米粥	1/2~3/4	59~65

※在煮饭的同时使用蒸架时，最大煮饭容量为1.5计量杯。

2

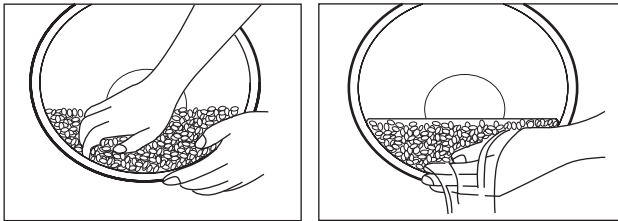

洗米时充分用手搓洗。

重复数次[洗米→用水冲洗]，
将米洗至水清为止。

注意事项

- 为避免擦伤内锅表面，请勿直接用内锅洗米。
- 请把米充分洗干净，否则，会有产生锅巴的可能，而且残留的米糠会影响米饭的味道。

3

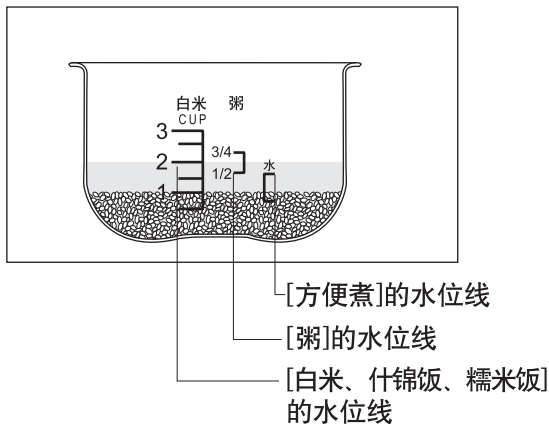

根据炊煮内容选择
适当的水位线

- 添加水时，应把内锅放在水平面上。
- 水量可以根据个人喜好适当增减。
- 煮糯米饭时，请适当减少水量。

例 1：煮2杯白米时，放入米后加水至标有“白米”侧的水位刻度“2”处。

例 2：煮1/2杯米的粥时，放入米后，加水至标有“粥”侧水位刻度“1/2”处。

4

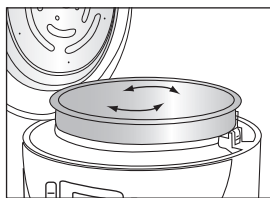

- 请擦干内锅外表面的水珠。否则在煮饭的过程中水珠因受热膨胀会发出“叭”的破裂声。
- 为使内锅和铸造加热器能紧密贴附，请将内锅按箭头指示方向转动2~3次。

5

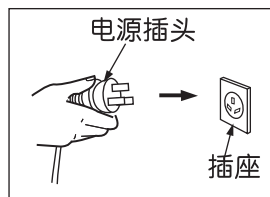
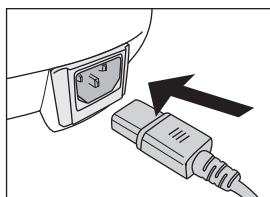

- 请将本体插头和电源插头插到位。

保温/关于各炊煮功能

白米饭(精煮·快速)·什锦饭·糯米饭

- 按 **菜单** 按钮
- 1 选择炊煮**
- (▲)符号所指处为所选择的功能。



- 按 **开** 按钮
- 2 开始煮饭**
- **开** 指示灯亮起煮饭开始。
 - 进入焖饭状态后，显示至完成时的剩余时间。

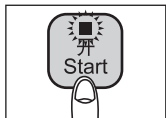

	精煮	快速	什锦饭/糯米饭
剩余时间 显示(分)	13	10	13

- 蜂鸣器鸣响后
- 3 自动转为保温状态**

如图所示，显示0小时



4 翻松米饭

- 此时焖饭过程已完成，即可食用米饭。
- 在蜂鸣器鸣响后，为防止米饭粘在一起，请尽快翻松米饭。

※快速煮饭

- 因为所用时间短，所以米饭会稍微有点硬，或产生锅巴。
- 煮什锦饭和糯米小豆饭请尽量不要用此功能。
- 预约煮饭时不能使用此功能。

保 温

- 保温时间显示从0~23共24小时，超过24小时后显示当前时间。保温建议在12小时以内，以免米饭变色或干燥。
- 什锦饭和糯米小豆饭最好不要保温，以免产生异味或变质。
- 保温时，内锅边缘部有时会出现少量的水珠。
- 少量米饭保温时，尽量把米饭集中在内锅中央，适当加几毫升水，防止米饭干燥。
- 无需保温时，按 **关/保温** 保温按钮。

蛋 糕

- 1 根据购入蛋糕粉的要求将所需材料搅拌均匀。**

- 2 在内锅里涂一层食用油，将搅拌好的材料倒入内锅。**

- 按 **菜单** 按钮
- 3 选择蛋糕功能**
- (▲)符号所指处为所选择的功能，此时显示屏显示距完成所需的时间。

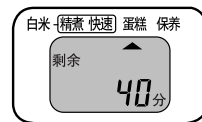

- 按 **开** 按钮
- 4 开始烤蛋糕**
- **开** 指示灯亮起烤蛋糕开始
 - 显示屏显示烤蛋糕所需要的时间，时间以1分为单位递减，直到烘烤结束。

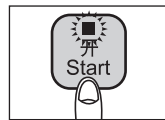

蜂鸣器鸣响后，烹调结束

- 5 自动转为保温状态**

- 6 按 **关/保温** 按钮，取出内锅并冷却几分钟，然后倒转内锅，倒出蛋糕，即可食用。**

注意事项

※在烤蛋糕时，最大容量为200g(蛋糕粉、牛奶等总重量)超过最大容量时，会使蛋糕烘烤不熟。

关于各炊煮功能

白米粥

■煮白米粥

1 将米和水按比例配好。

按 **[粥]** 按钮，**[粥]** 指示灯亮

2 开始煮粥

剩余5分时开始显示倒计时

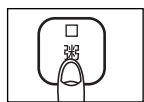

蜂鸣器鸣响后，煮粥结束

3 自动转为保温状态

如图所示，显示 0h 小时。



4 不需要保温时 ➡

按 **[关/保温]** 按钮，**[关/保温]** 指示灯熄灭。

注 意

- 使用中打开外盖蒸气凝结量会增加。
- 超过煮粥容量时可能会造成溢出。
- 保温时间最好不要超过1小时，否则粥会变得过稠。

预约煮饭、煮粥

例：现在是早晨8:00，想在下午17:30吃饭

1 按 **[预约]** 按钮，**[开]** 指示灯闪烁。

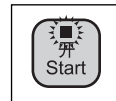

2 按 **[时]** **[分]** 按钮，把时间调整到17:30。

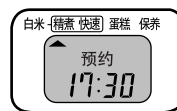

[时]以1小时为单位，**[分]**以10分为单位。

3 时间调整后

A:白米饭

按 **[开]** 按钮，**[预约]** 指示灯亮，预约煮饭开始。

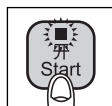

B:白米粥

按 **[粥]** 按钮，**[粥]** **[预约]** 指示灯同时亮，预约煮粥开始。

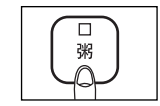

注意事项

- 预约时间变更或取消时按 **[关/保温]** 按钮。
- 预约只适用于精煮和煮粥功能，并能记忆上次的设定时间。
- 当设定的预约时间少于炊煮时间时，将直接进行炊煮。
- 为避免米因长时间浸泡在水里而产生异味，建议将预约时间设定在12小时以内。
- 煮什锦饭、糯米饭时请不要使用预约功能。

小窍门

保温中米饭的再加热



按该按钮

保温指示灯开始闪烁

※保温指示灯不亮时，不能进行再加热



约5分钟后，蜂鸣器鸣响，保温指示灯常亮，再加热完成。

※不能再加热低于50°C的冷饭，按 **[开 Start]** 按钮若听到“哔”四声响则说明这种情况不能进行再加热。

关于各炊煮功能

方便煮

■准备：将材料和热水加入内锅。

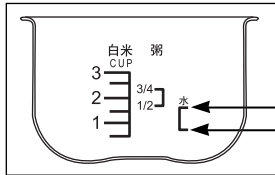

请根据内锅上的刻度线适当的加入热水。

1



按该按钮

调节烹调时间。

- 起始时间为10分，根据所煮食物或个人口味调节适合的时间。
- 以1分为单位递增10分→11分→…→60分→1分→2分。
- 持续按押，时间会快速递增。

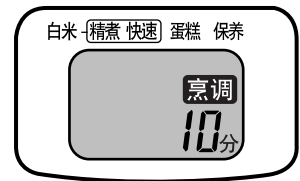

2

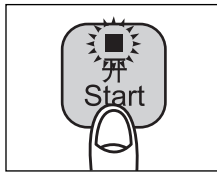

按该按钮

「开」指示灯亮，烹调开始。

- 烹调开始后，时间以1分为单位递减。

例如：烹调18分时

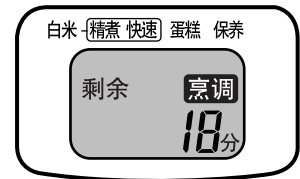

直至蜂鸣器鸣响，烹调结束。
18分→17分→……2分→1分→0分。

■ 结束后按「关/保温」按钮，拔掉插头。

注意

- 在烹调中或烹调后，需取出内锅时，必须按下「关/保温」按钮、关闭电源、拔掉电源插头。取出内锅后，外盖请保持打开状态。
- 内锅使用后及时清洗。
- 不要保温。

方便煮菜单

菜单	最大烹调容量	水量	时间	制作方法
方便面	1袋 (80g)	300ml	10分钟	将面饼、调料、80°C左右的热热水一并加入内锅，按「方便煮」按钮，然后按「开」按钮。
泡饭	米饭 (150g)	250ml	18分钟	将米饭、调料、80°C左右热热水一并加入内锅，连续按「方便煮」按钮调节时间，然后按「开」按钮。

- 以上菜单仅供参考。
- 以上菜单若用冷水则时间要适当延长。
- 除上面列举的以外，根据个人爱好，可以尝试其它食物。
- 本功能可用于蒸煮。（使用方法见P8“点心”）

烹饪法

以下食谱仅供参考 ※ 杯：计量杯

皮蛋瘦肉粥



<材料>

米	1/2杯
肉汤	90ml
熟瘦肉	20g
皮蛋	1只

<调味料>

盐	少许
胡椒粉	少许
麻油	少许

做法：

1. 将米洗净，放入内锅，加入肉汤，加水至粥水位线1/2处。
2. 将熟瘦肉切成细丝，皮蛋切成小块，倒入内锅。
3. 按[粥]按钮，开始煮粥。
4. 蜂鸣器鸣响后，煮粥结束，自动转为保温。
5. 加入调味料，即可食用。

注意：● 煮皮蛋瘦肉粥时，最大炊煮量为1/2杯米。
● 皮蛋瘦肉粥不能使用预约功能。

什锦饭



<材料>

米	2杯
香菇	3个
胡萝卜(切成小块)	少许
咸肉(切成小块)	50g

<调味料>

盐	少许
胡椒粉	少许
麻油	少许

做法：

1. 将米淘洗干净后,倒入内锅,加入适量水。
2. 将其它材料平铺在表面上。
3. 选择“精煮”功能，按[开]按钮。
4. 蜂鸣器鸣响后，烹调结束，自动转为保温状态。
5. 加入调味料，搅拌均匀后即可食用。

煮饭容量	其他材料
1~2计量杯	米重量的30~50% (1计量杯米=约150g)

- 请不要超过最大量,否则会煮不熟。
- 材料要切成小块,平铺在表面。
- 请不要使用预约功能。(可能会影响煮饭效果)

点心(速冻)



<材料>

小点类
烧卖
刀切
小笼

做法：

1. 无需解冻，把点心放在蒸架上；
2. 加1杯热水入内锅；
3. 放入蒸架，盖上外盖；
4. 按[方便煮]按钮，设定烹调时间15分；
5. 按下[开]按钮。

注意：● 如用冷水，则蒸煮时间要适当延长。

清洁保养

清洁保养时应遵照下列的要领。

- 拔掉电源，待本体冷却后再整理保养。
- 请勿使用汽油，去污粉、硬刷等擦拭。

保养功能

使用保养功能可以去除内锅里、内盖上残留的异味。

- 1 请根据内锅容量，将水加至内锅容量一半处。
- 2 按 **[菜单]** 按钮，选择“保养”功能。
- 3 按 **[开]** 按钮，保养功能开始。
- 4 大约45分钟保养程序结束后，自动转为保温状态。
- 5 按 **[关/保温]** 按钮，关掉电源，等锅冷却以后，将水倒掉。

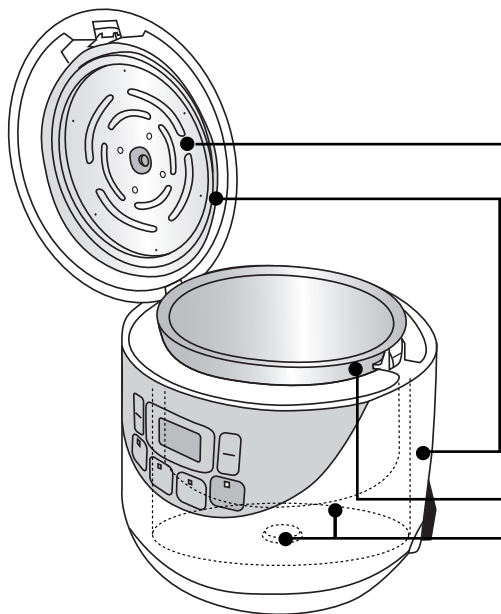

内盖的安装与拆卸

- ① 内盖文字面朝外。
- ② 橡皮圈固定在内盖中心，装配时将其直接装在外盖内侧的中心轴上。

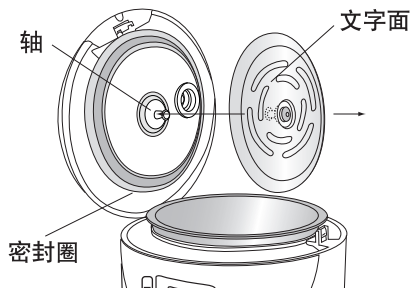

- 安装与卸下内盖时，请不要用力过猛，以免内盖变形导致蒸气泄漏。
- 请勿用力拉动密封圈。

本体·外盖(密封部)

- 用拧干的抹布擦拭。
- 请使用稀释后的餐具洗涤剂。
- 内盖上的脏污如不及时洗净，脏污将粘附到内盖上，很难洗掉。每次使用后要卸下并及时擦干净。
- 保护框表面受热可能会出现变色或斑纹现象，但不影响使用。

内锅

- 用稀释后的餐具洗涤剂和海绵及水冲洗。擦干内锅外侧表面的水份。
- 涂氟面可能会出现变色或斑纹现象，但不影响健康和使用。
- 根据使用频率，内锅外层表面会出现摩擦后产生的痕迹，但这种情况并不影响使用性能。

附属品

用稀释后的餐具洗涤剂和海绵冲洗。



蒸架



计量杯(约180ml)



饭勺

温度传感器·铸造加热器

有粘附物时，请用细砂纸(600号左右)轻拭或用干布擦拭。

是否真正出现故障？

请检查下列项目

发生下列情况时 检查项目	米 饭				锅巴过于焦黑	饭在保温中			按钮无反应	使用中出現下列声音
	偏硬	未煮熟 (夹生)	偏软	米汤溢出		发出异味	变色	干燥		
• 米量、水量不正确	●	●	●	●					• 未插插头或插头松动了。	• 煮饭中发出「咔嚓、咔嚓」的声音，是调整火力的声音。 • 煮饭中发出「叭」的声音，是内锅底部(外侧)的水滴受热膨胀后产生的破裂声音。
• 米未淘洗干净				●	●	●				
• 内锅底凹凸不平	●	●			●					
• 内锅外侧·温度传感器上粘有异物	●	●	●		●	●				
• 外盖未盖好	●			●				●		
• 用预约功能炊煮什锦饭		●			●	●	●			
• 放入油脂炊饭	●	●				●				
• 炊饭完毕后，没有翻松米饭	●		●							
• 保温12小时以上 • 保温的饭量过少	●					●	●	●		
• 冷饭保温						●	●	●		
• 内锅没有洗干净						●				
• 煮饭中拔掉插头或碰触了[关/保温]按钮		●								
• 功能选择错误	●	●	●	●	●					

显示屏出现下列现象时

显示部分	确 认 事 项
U14	连续保温超过96小时，电源将自动切断，使用时，请先按[关/保温]按钮。
H01 或 H05	请委托当地特约维修店修理。

规格

型 号		SR-CCK05
电压/额定频率		220V~/50Hz
额定功率	煮饭时	280W
	保温时(峰值)	280W
炊煮容量 (米量)升 [杯]	白米	0.09~0.54 [1/2~3]
	什锦饭/糯米饭	0.18~0.36 [1~2]
	白米粥	0.09~0.135 [1/2~3/4]
蛋糕粉最大量 克		200
电 源 线 长 度(约)米		1.8
产 品 重 量(约)公斤		1.8
尺 寸 (约)厘米	宽	21.7
	长	21.7
	高	24.6

- 在待机状态下,消耗功率约为1W。
- 电源线故障,更换请委托当地松下维修店。
- 设计和规格若有变更,恕不另行通知。

杭州松下厨房电器有限公司
浙江省杭州市杭州经济技术开发区3号大街19号
邮编: 310018
电话: (0571)86835000
松下网址: <http://panasonic.cn>
松下电器顾客咨询服务中心: 8008100781
手机/小灵通/未开通800业务地区: 4008100781

RZ19EA73
SH0610-0 中国印刷