

Panasonic®

使用说明书 微电脑电饭煲

感谢您购买Panasonic产品。
为能正确使用及确保您的安全，
使用产品前请仔细阅读本使用说明书，
并请妥善保管，以备日后查阅。

保留备用

型号 1.0L型 **SR-DG101**
1.5L型 **SR-DG151**
1.8L型 **SR-DG181**

符合国家标准：GB4706.1-1998 GB4343.1-2003
GB4706.19-2004 GB17625.1-2003

目录

注意事项	1-2	初次使用时
零件名称		
· 本体	3	
· 操作面板	4	
煮饭之前		使用方法
· 量米和洗米的方法	5	
· 水量调整方法	5	
准备/保温/关于各炊煮功能	6	
· 白米饭(标准、超快速、精煮)· 什锦饭· 糯米饭	6	
· 粥/汤	7	
· 冷饭加热	7	
· 蒸煮	8	
预约功能	9	
清洁保养	10	
是否真正出现故障? (煮饭效果不好时)	封底	如果感到困惑时
规格	封底	

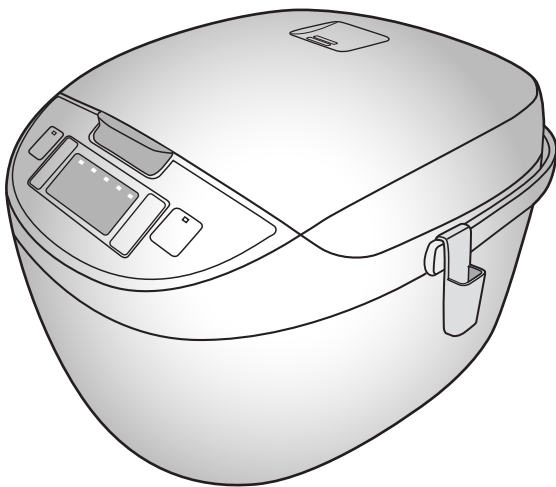



该说明书的最终解释权归本公司所有

■ 注意事项



请务必遵守!

这里列出了为避免造成您及他人伤害的安全注意事项，请务必遵守。各种标志的含义请参见以下内容。

■ 无视或错误理解这些标志，会产生下列两种情况。

	警告	可能造成人重伤或死亡的内容。
	注意	可能造成人身伤害和其它物品损害的内容。

■ 希望遵守的内容分类，用下列图标来区分说明。

	此种图标表示不能进行，“禁止”的内容。
	此种图标表示务必执行，“强制”的内容。

警告

■ 一定要将电源插头切实插到底。



避免触电和插头过热而导致断路、短路、冒烟、着火。

■ 禁止湿手拔、插插头。



防止触电。

禁止湿手接触

■ 使用中请勿靠近蒸气口，以免烫伤。



蒸气口

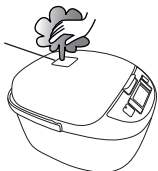

禁止接触

■ 不要让儿童或不会操作的人使用，请将电饭煲放在儿童触碰不到的地方。



以免发生烫伤、触电等受伤事故。

禁止

■ 单独使用额定电压为220V的插座。



若与其它电器并用，可能会因发热而引起火灾。

■ 本机应使用单相两极带接地的电源插座，并保证其可靠接地！未安装接地装置，可能会引起箱体等其它金属部件带有感应静电。



当发生故障或漏电时有触电的危险。



保证接地

■ 不要损伤电源线或电源插头。



绝对不要做以下各种事。(改装、置于高温处、弯曲、扭曲、拉伸、将重物放在上面或捆成一束。)

禁止 (如果使用已损坏的电源线或插头，则可能会引起触电、短路或火灾事故。)



禁止

不要将金属针等异物插入散热孔或间隙中。

否则可能导致触电和异常造成伤人事故。



散热孔

■ 禁止淋水。



有短路、触电的危险。

禁止淋水

■ 插头破损、插座松动时，不要使用。



避免触电、短路、着火。

禁止

■ 绝对不要试图自行改装、分解或修理本电饭煲。



(可能会引起火灾、触电或伤害事故。)

禁止拆卸

■ 定期除去本体插头、电源插头上的灰尘等。



(如果灰尘聚积过多，则会因受潮等导致绝缘不良，可能引起火灾事故。)

● 拔下本体插头、电源插头并用干布擦掉插头上的灰尘。

⚠ 注意

■ 不要将电饭煲放入水中或高温环境中，不要靠近其它热源。更不要将内锅直接放于明火上。



禁止

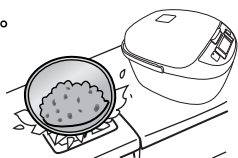

■ 使用中或刚使用后请勿接触高温部分。



禁止接触



特别是放热板、内锅等金属部分。

■ 拔电源插头时，务必要手持插头部分，禁止拉拽电源线。

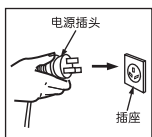

以免电源线损伤而断路。

■ 务必使用本产品附属的电源线，并禁止把本电源线转到其它地方。



以免非本产品附属的不良电源线引起火灾等。

■ 不要在不稳定的台面上或不能受热的垫子上使用。



禁止

可能会因为电饭煲的倾倒而引起伤害或火灾等事故。

■ 取出内锅前或不使用时应从电源插座上拔下插头。



以免因损伤，绝缘老化而发生触电、漏电、火灾等事故。

■ 请在电饭煲充分冷却以后再进行清洗。



如果碰到高温部位则可能会引起烫伤事故。

■ 禁止在靠近墙壁及家具处使用。



禁止

蒸气会导致家具和墙壁变色、变形。请离墙和家具30cm以上。放在厨房壁柜内使用时，应保持有良好的通风。

■ 炊煮过程中，请勿移动电饭煲。以免碰到开盖按钮，导致外盖打开或者碰到操作按钮导致电饭煲停止工作。



禁止

可能会引起蒸气烫伤或使里面的汤水溢出。

■ 严禁使用非专用内锅。



禁止

以免发生过热等异常现象。

初次使用时

使用注意事项

■ 请按说明书所示，正确加入米量、水量和正确选择功能。

以免引起液体状淀粉溢出、饭煮不熟或出现饭焦等。

■ 请不要把需要炊煮的食物直接倒入没有放入内锅的保护框内。

任何杂质都可能引起故障。

■ 避免在直射阳光下使用。

以免引起变色。

■ 使用之前务必去掉内锅与铸造加热器之间的防锈纸。

以免煮饭不良或发生火灾。

■ 不要在地毯、电热地毯，台布(乙烯塑料制)等不耐高温的物品上使用电饭煲。

热量积聚可能会引起火灾事故。

■ 使用中请不要将布或其它物品盖在外盖上。

以免发生变形、变色或发生故障。

■ 请及时清洁内锅、铸造加热器、温度传感器上的异物。

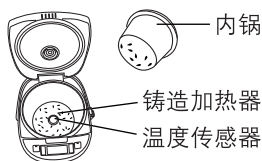

■ 请不要将电饭煲倾斜，翻转。
■ 进行清洁之前，请确保电饭煲处于非工作状态，并拔掉插头。

■ 若液体状淀粉从蒸气口溢出，请先拔掉电源插头，切断电源，用干布擦去电源插头、插座等部位的液体状淀粉后，方可继续使用。

零件名称

本体

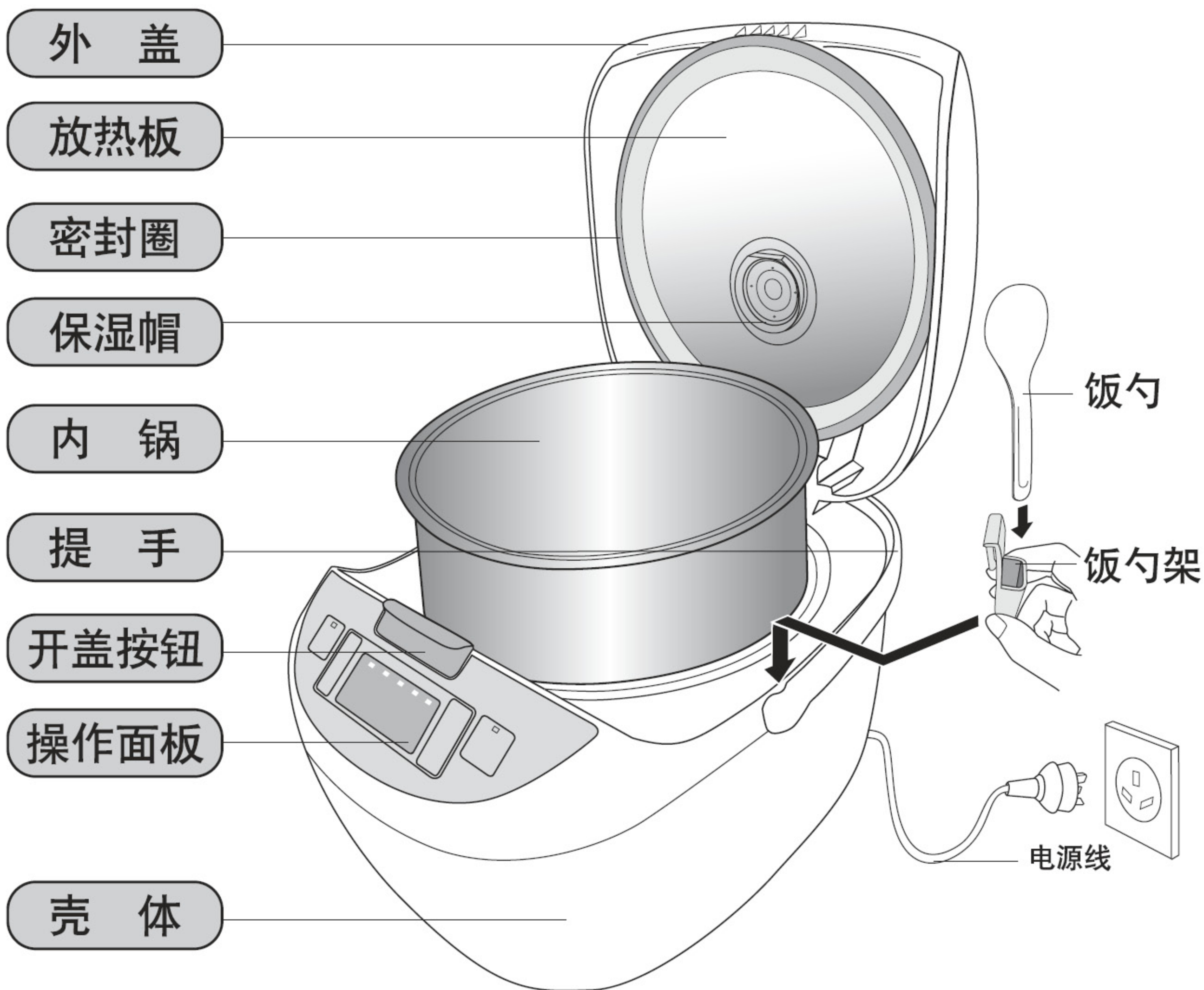

※左右均可装饭勺架

附属品

※饭勺、计量杯、蒸架使用前请进行清洗。



饭勺(1个)



饭勺架(1个)



计量杯(约180ml)(1个)



蒸架(1个)

零件名称

操作面板

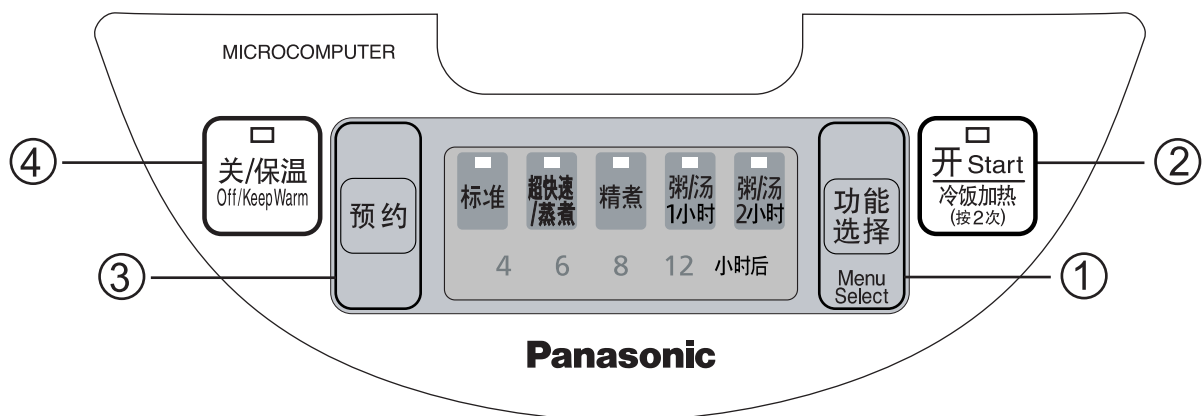

① 功能选择 按钮

- 用于选择标准、超快速/蒸煮、精煮、粥/汤1小时、粥/汤2小时。

② 开 按钮

- 按此按钮一次即开始炊煮。开按钮指示灯亮。
 - 按此按钮二次即开始冷饭加热。开按钮指示灯亮。
- ※关于冷饭加热，请看第7页。

③ 预约 按钮

- 炊煮白米饭、粥/汤时，预约定时设定范围4、6、8、12小时。
- ※超快速/蒸煮不能使用此设定。

④ 关/保温 按钮

- 在各功能设定中，按此按钮可以取消不正确的操作或不需要的设定。
- 每按一次，在(关)和(保温)间互相切换，保温时指示灯亮。

初次使用时

煮饭之前

量米和洗米的方法

用附属的计量杯量米

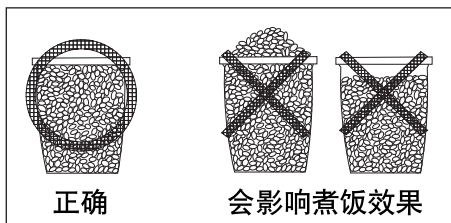

正确

会影响煮饭效果

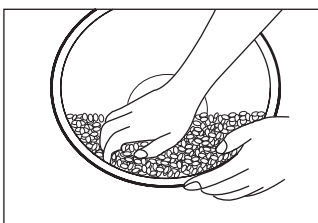

洗米时充分用手搓洗。

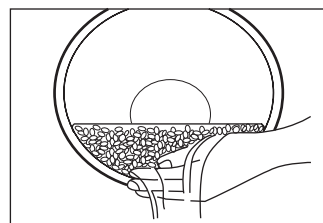

重复数次[淘米→用水冲洗], 将米淘洗至水清为止。

1计量杯大约180ml。

一次可煮的米量 (计量杯)

功能	1.0L	1.5L	1.8L
白米	1~5.5	2~8.3	2~10
什锦饭	1~3	2~6	2~6
糯米饭	1~3	2~6	2~6
粥	1/2~3/4	1/2~1	1/2~1 1/4

注意事项

- 为避免擦伤内锅表面, 请勿直接用内锅洗米。
- 请把米充分洗干净, 否则会有产生锅巴的可能, 而且残留的米糠会影响米饭的味道。

※使用1.8L型和1.5L型的超快速功能煮米饭时, 米量应控制在8杯以内。

※使用1.8L型和1.5L型的标准、精煮功能煮泰国米(长米)时, 米量应控制在8杯以内。

※使用1.8L型和1.5L型的超快速功能煮中间量以上米饭时, 请根据米种不同适当加减水量。在煮8杯米时, 请比正常多加1/2杯水(计量杯的1/2, 约90ml)。

水量调整方法

- 炊煮白米饭、粥时
加水时, 看左右两边的刻度, 使其保持在同一高度。

〈例〉煮6计量杯的白米时, 将米淘洗干净, 把米加入锅内, 加水至标有“CUP”侧的水位刻度“6”处。

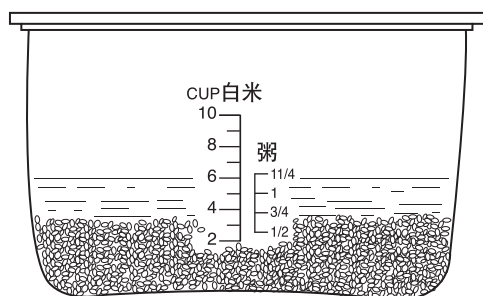

(例如: 1.8L型)

- 炊煮什锦饭、糯米饭时,
用计量杯量好米, 然后按照下表适当加水。

米量(杯)	水量(计量杯)					
	什锦饭			糯米饭		
	1.0L	1.5L	1.8L	1.0L	1.5L	1.8L
1	1 1/2	--	--	1	--	--
2	2 3/4	2 3/4	2 3/4	2	2	2
3	4	4	4	3	3	3
4	--	5	5	--	4	4
5	--	6	6 1/4	--	5	5
6	--	7	7 1/2	--	5 1/2	5 3/4

* 以上水量可根据个人喜好适当增减。

注意事项

* 在煮白米饭的同时使用蒸架时, 最大煮饭容量如右。

	煮饭容量(计量杯)
1.0L型	3杯
1.5L型	4杯
1.8L型	5杯

准备 / 保温 / 关于各炊煮功能

准备

按下开盖按钮

1 打开外盖

2 确认

保温帽是否安装到位。

将洗好的米放入内锅后，加入适量的水，然后将内锅外表擦干。

3 装入本体内

- 为使锅底和铸造加热器能紧密贴附，请将内锅按箭头指示移动2~3次。

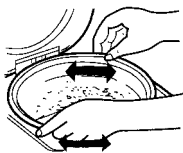

4 盖上外盖

并确认咔嚓一声

5 插上电源插头

注意事项

请确认本体插头、电源插头已经插到位。

保温

- 米饭以在保温5小时以内食用为佳。
- 糯米饭或什锦饭最好不要保温，以免产生异味或变质。
- 保温时，内锅的边缘部有时会出现少量水珠，这是正常现象。
- 保温时内锅中如有饭勺等盛饭用具则会影响米饭的味道。

白米饭(标准·超快速·精煮)·什锦饭·糯米饭

按 **功能选择** 按钮

1 选择炊煮

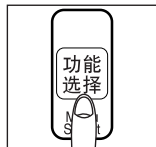

- 发亮的指示灯所指的功能为所选择的功能

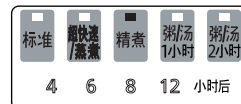

※接通电源时，“标准”指示灯亮。

按 **开** 按钮一次

2 开始煮饭

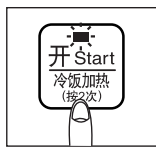

- 开** 指示灯亮起煮饭开始

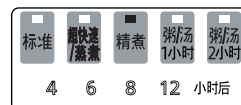

蜂鸣器鸣响后

3 自动转为保温状态

4 翻松米饭

- 此时焖饭过程已完成，即米饭可以食用。
- 在蜂鸣器鸣响后，为防止米饭粘在一起，请尽快翻松米饭。

※超快速煮饭

- 因为时间缩短，饭稍微有点硬、或有锅巴产生。
- 煮什锦菜饭、糯米小豆饭时请勿使用此功能。

※精煮

- 与标准煮相比较，煮出的饭更好吃。

■ 炊饭时间 (参考)

超快速	约30分
标准	约40分
精煮	约55分

- 左表时间为电压220V，室温20℃，水温18℃，米量为中间量时，炊饭所需的参考时间。(1.0L型：3杯，1.5L型：4杯，1.8L型：5杯)
- 炊饭时实际时间会根据米量、水量、电压、室温、水温、米质的不同而变化。
- 什锦饭、糯米饭的炊饭时间根据使用的材料而变化。

关于各炊煮功能

粥/汤

1 把材料放入内锅

按 **功能选择** 按钮, **开** 指示灯开始闪烁。

2 选择菜单

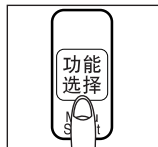

- 发亮的指示灯所指的功能为所选择的功能
- 此功能既可以用来煮粥又可以用来炖汤
- 在煮粥或炖汤时, 请根据所烹调材料和个人喜好来选择粥/汤1小时或2小时



按 **开** 按钮

3 开始烹调



- **开** 指示灯常亮, 烹调开始。

蜂鸣器鸣响后

4 烹调完毕

自动转为保温状态

注意事项

- 烹调中打开外盖, 会增加结露量。
- 水量、米量不正确将导致液体状淀粉从蒸气口溢出。
- 如保温时间过长, 粥将会变得过稠。
- 超过炖汤(煮粥)容量时, 可能会造成溢出。
- 每次使用完毕后, 应取下保湿帽进行清洗。

冷饭加热

■ 加热时间……不管冷饭量多少, 时间都约20分。

1 准备

- 请将锅内的冷饭搅拌均匀, 使之平整。
- 冷饭加热时, 请参照下记水量表的标准加水。

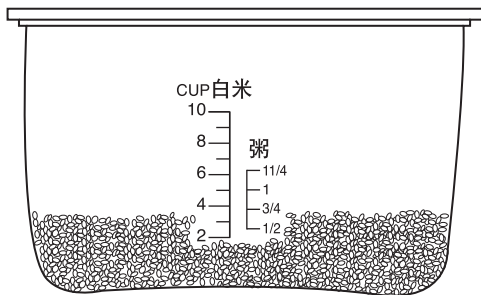

(例如: 1.8L型)

冷饭量 (水位刻度线)	水量(计量杯)		
	1.0L	1.5L	1.8L
1	1/4	--	--
2	1/2	1/2	1/2
3	1/2	1/2	1/2
4	--	1/2	1/2
5	--	--	1
容量	1.0L	1.5L	1.8L
最大冷饭量	3杯刻度线	4杯刻度线	5杯刻度线

注意事项 加入冷饭时, 请不要超出最大冷饭量。

2 冷饭加热



- 连续按2次 **开** 按钮。
- 指示灯常亮时, 冷饭加热程序起动。
- 20分后, 蜂鸣声响起, 冷饭加热结束, 进入保温。

3 翻松米饭

- 蜂鸣器鸣响后, 为了能吃上美味的米饭, 请快速将米饭翻松。

注意事项

- 建议冷饭的加热次数为一次, 以免影响米饭的口感。
- 请不要加热什锦饭、糯米饭。

关于各炊煮功能

蒸 煮

※注意

- 蒸煮的时间依内锅中的水量而定，请根据所需时间调节水量。
- 水沸腾完全蒸发后，便自动切换为保温状态。
- 若在中途欲停止蒸煮，请按 **关 / 保温** 按钮。

时间水量表(请用户根据所蒸材料，自己选择时间) (杯：计量杯)

容 量	蒸干所需时间(约分)				
	1 杯	2 杯	3 杯	4 杯	5 杯
1.0L	30	55	75	95	125
1.5L/1.8L	35	60	80	100	130

1 准备

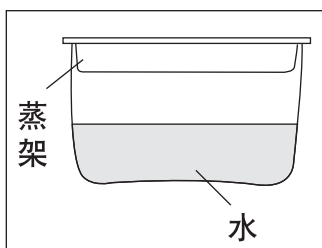

- 放入适量的水
- 放入蒸架
- 放入需蒸煮食物
- 盖上外盖

注意事项

- 一边用内锅煮白米饭一边蒸食物时，请务必选择标准、超快速、精煮。

按 **功能选择** 按钮，**开** 指示灯开始闪烁。

2 选择超快速 / 蒸煮

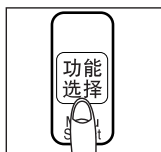

- 此功能即可以作为米饭的超快速功能，也可以作为蒸煮功能。

按 **开** 按钮

3 开始蒸煮

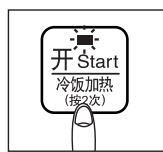

- **开** 指示灯常亮，蒸煮开始。

4 内锅中的水沸腾完全蒸发后，便自动切换为保温。 (若在中途欲停止蒸煮，请按 **关 / 保温** 按钮。)

- 取出蒸架。

注意事项

蒸架变得非常热，取出时请务必当心烫手。

- 锅内的水蒸发完时，「蒸煮」功能将停止，进入「保温」状态。
- 使用后，请按 **关 / 保温** 按钮，拔掉插头。

预约功能

预约功能

预约设定的时间为设定时至烹调结束时所需的时间。

- 可以预约的功能和时间范围

※超快速 / 蒸煮不能使用此设定

菜单	可设定的时间范围
标准、精煮、粥/汤	4、6、8、12小时

炊煮白米饭时

按 **功能选择** 按钮, **开** 指示灯闪烁

1 选择炊煮

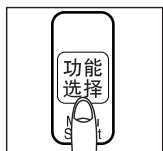

- 发亮的指示灯所指的功能为所选择的功能。



煮粥、煲汤时

按 **功能选择** 按钮, **开** 指示灯闪烁

1 选择粥 / 汤

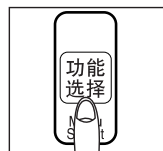

- 发亮的指示灯所指的功能为所选择的功能。

粥 / 汤



按 **预约** 按钮

2 设定剩余时间

被选择的时间会亮起

例如:想在8小时后吃饭时

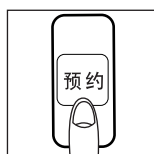

按 **预约** 按钮, **开** 指示灯闪烁

2 设定剩余时间

被选择的时间会亮起

例如:想在8小时后吃粥时

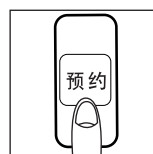

3 按 **开** 按钮



- **开** 指示灯熄灭, 设定的时间亮, 预约开始。
- 开始烹调后, **开** 指示灯亮。

清洁保养

- 务必拔掉电源插头，等本体冷却后再清洁保养。请勿将电饭煲整体浸入水中。
- 请勿使用香蕉水、汽油、酒精、去污粉、硬质刷等擦拭。

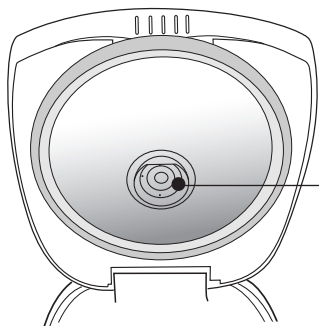

保温帽

■拆卸方法。

从放热板上拔出。

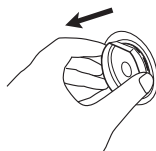

■安装方法。

①将保温帽平的一端向上，并使平端上的▲对准放热板上的▼。

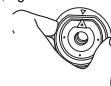

②对准后往里按压到底，以防脱落。

本体·外盖（密封部）

用拧干的抹布擦拭。

- 请使用稀释后的餐具洗涤剂。
- 放热板上的污垢如不及时洗净，则会粘附在放热板上，很难洗掉。每次使用后都要及时擦洗干净。放热板与保护框表面受热可能会出现变色或斑纹现象，但不影响使用。
- 请勿拉动密封圈。
- 使用之后，取下保温帽并把它放在温水中浸泡几分钟，然后用水冲洗干净。

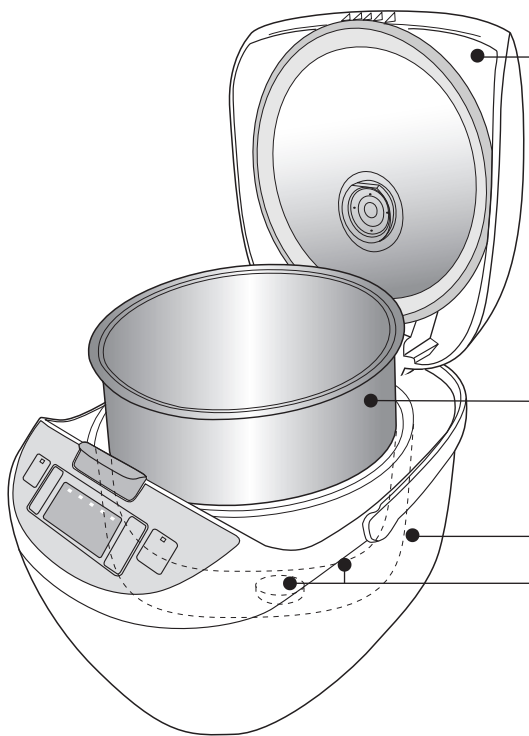

内锅

- 用稀释后的餐具洗涤剂和海绵及水清洗。擦干内锅外侧表面的水份。
- 涂氟面可能会出现变色或斑纹现象，但不影响健康及使用。
- 根据使用频率，内锅外层表面可能会出现摩擦后产生的痕迹，但这种情况并不影响使用性能。

温度传感器、铸造加热器

- 有粘附物时，请用纤细砂纸（600号左右）轻拭或用干布擦拭。

附属品

用稀释后的餐具洗涤剂和海绵冲洗。



饭勺



饭勺架



计量杯



蒸架

是否真正出现故障？

请检查下列项目

检查项目	发生下列情况时				锅巴过于焦黑	饭在保温中			反应 按钮操作无	使用中出现的下列声音
	过硬	未煮熟 (夹生)	过软	米汤溢出		发出异味	变色	干燥		
• 米量、水量不正确	●	●	●	●					● 插头拔掉了。 ● 煮饭力中的发出「咔嚓、咔嚓」的声音，是调整火力的声音。 ● 煮饭中发出「叭叭」的声音，是锅底(外侧)的水滴受热膨胀后产生的破裂声音。	
• 米未淘洗干净				●	●	●				
• 内锅底凹凸不平	●	●			●					
• 内锅外侧·温度传感器上粘有异物	●	●	●		●	●				
• 外盖未盖妥	●			●				●		
• 忘记安装保湿帽				●						
• 用预约功能炊煮什锦饭		●			●	●				
• 放入油脂炊饭	●	●				●				
• 炊饭完毕后，没有翻松米饭	●		●							
• 保温5小时以上·保温的饭量过少	●					●	●	●		
• 饭勺插于饭中保温						●				
• 冷饭保温						●	●	●		
• 没有盖紧外盖·内锅没有洗干净						●				
• 煮饭中拔掉插头或碰触了[关/保温]按钮		●								
• 错按了[功能选择]按钮	●	●	●	●	●					

规格

型号		SR-DG101	SR-DG151	SR-DG181
电压/额定频率		220V~50Hz		
额定功率	煮饭时	600 W	750 W	
煮饭容量 (米量)升[杯]	白米饭(标准、超快速、精煮)	0.18~1.0 [1~5.5]	0.36~1.5 [2~8.3] 超快速时泰国米0.36~1.44	0.36~1.8 [2~10] 超快速时泰国米0.36~1.44
	什锦饭·糯米饭	0.18~0.54 [1~3]	0.36~1.08 [2~6]	0.36~1.08 [2~6]
最大炊煮容量 (原料+水量)升	粥	1.2※	1.7※	2.0※
	炖汤	1.7※	2.5※	3.1※
电源线长度(约)米		1.2		
产品重量(约)公斤		2.7	3.4	3.5
尺寸 (约)厘米	宽	24.8	27.6	27.6
	长	33.1	35.7	35.7
	高	20.8	22.0	24.2

- 带※表示内锅最大水位线的容量。
- 在待机状态下，消耗功率约为1W。
- 电源线的更换、故障的修理请与Panasonic认定维修店联系。
- 设计和规格若有变更，恕不另行通知。

杭州松下厨房电器有限公司
 浙江省杭州市杭州经济技术开发区松乔路6号
 原产地：中国
 邮编：310018
 电话：(0571)86835000
 Panasonic官方网站：<http://panasonic.cn>
 Panasonic顾客咨询服务中心：
 400-810-0781;800-810-0781(固定电话)

RZ19EB134
 SH0911-3 中国印刷
 发行：2008年9月