

使用说明书 微电脑电饭煲

型号 1.5L型 SR-RE151
1.8L型 SR-RE181

执行标准: GB4706.1-1998 GB4343.1-2003
GB4706.19-2004 GB17625.1-2003

感谢您购买Panasonic商品。
为能正确使用及确保您的安全，
使用产品前请仔细阅读本使用
说明书，并请妥善保管，以备
日后查询。

保留备用

目录

使用之前

注意事项	1~2
零件名称	
· 本体	3
· 操作面板	4

使用方法

煮饭之前	
· 量米和洗米的方法	5
· 水量调整方法	5
准备/保温/关于各炊煮功能	6
· 白米饭·什锦饭·糯米饭	6
· 保温	6
· 粥	7
· 蒸煮	8
清洁保养	9

如果感到困惑时

是否真正出现故障?	10
规格	10





注 意 事 项

请务必遵守!

这里列出了为避免造成您及他人伤害的安全注意事项，请务必遵守。各种标志的含义请参见以下内容。

■无视或错误理解这些标志，会产生下列两种情况。

 **警告** 可能造成人重伤或死亡的内容。

 **注意** 可能造成人身伤害和其它物品损害的内容。

■希望遵守的内容分类，用下列图标来区分说明。



此种图标表示不能进行，“禁止”的内容。



此种图标表示务必执行，“强制”的内容。

警告

■一定要将电源插头切实插到底。



避免触电和插头过热而导致断路、短路、冒烟、着火。

■禁止湿手拔、插插头。



防止触电。

禁止湿手接触

■使用中请勿靠近蒸气口，以免烫伤。



蒸气口



禁止接触

■不要让儿童或不会操作的人使用，请将电饭煲放在儿童触碰不到的地方。



以免发生烫伤、触电等受伤事故。

禁止

■单独使用额定电压为220V的插座。



若与其它电器并用，可能会因发热而引起火灾。

■禁止淋水。



有短路、触电的危险。

禁止淋水

■不要损伤电源线或电源插头。



禁止

绝对不要做以下各种事。(改装、置于高温处、弯曲、扭曲、拉伸、将重物放在上面或捆成一束。)

(如果使用已损坏的电源线或插头，则可能会引起触电、短路或火灾事故。)

■不要将金属针等异物插入散热孔或间隙中。



禁止

否则可能导致触电和异常造成伤人事故。

散热孔

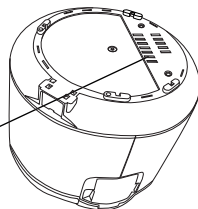

■本机应使用单相两极带接地的电源插座，并保证其可靠接地！未安装接地装置，可能会引起箱体等其它金属部件带有感应静电。



当发生故障或漏电时有触电的危险。



保证接地

■插头破损、插座松动时，不要使用。



禁止

避免触电、短路、着火。

■绝对不要试图自行改装、分解或修理本电饭煲。



(可能会引起火灾、触电或伤害事故。)

禁止拆卸

■定期除去本体插头、电源插头上的灰尘等。



(如果灰尘聚积过多，则会因受潮等导致绝缘不良，可能引起火灾事故。)

●拔下本体插头、电源插头并用干布擦掉插头上的灰尘。

注意

- 不要将电饭煲放入水中或高湿环境中，不要靠近其它热源。更不要将内锅直接放于明火上。



禁止

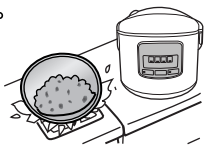

- 使用中或刚使用后请勿接触高温部分。



禁止接触



特别是放热板、内锅等金属部分。

- 拔电源插头时，务必要手持插头部分，禁止拉拽电源线。

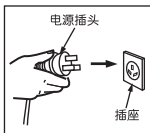

以免电源线损伤而断路。

- 务必使用本产品附属的电源线，并禁止把本电源线转用到其它地方。



以免非本产品附属的不良电源线引起火灾等。

- 不要在不稳定的台面上或不能受热的垫子上使用。



禁止

可能会因为电饭煲的倾倒而引起伤害或火灾等事故。

- 取出内锅前或不使用时应从电源插座上拔下插头。



以免因损伤，绝缘老化而发生触电、漏电、火灾等事故。

- 请在电饭煲充分冷却以后再进行清洗。



如果碰到高温部位则可能会引起烫伤事故。

- 禁止在靠近墙壁及家具处使用。



禁止

蒸气会导致家具和墙壁变色、变形。请离墙和家具30cm以上。放在厨房壁柜内使用时，应保持良好的通风。

- 炊煮过程中，请勿移动电饭煲。以免碰到开盖按钮，导致外盖打开或者碰到操作按钮导致电饭煲停止工作。



禁止

可能会引起蒸气烫伤或使里面的汤水溢出。

- 严禁使用非专用内锅。



禁止

以免发生过热等异常现象。

使用注意事项

- 请按说明书所示，正确加入米量、水量并正确选择功能。

以免引起液体状淀粉溢出、煮不熟饭或煮饭焦。

- 请不要把需要炊煮的食物直接倒入没有放入内锅的保护框内。

任何杂质都可能引起故障。

- 避免在直射阳光下使用。

以免引起变色。

- 使用之前务必去掉内锅与铸造加热器之间的防锈纸。

以免煮饭不良或发生火灾。

- 不要在地毯、电热地毯，台布(乙烯塑料制)等不耐高温的物品上使用电饭煲。

热量积聚可能会引起火灾事故。

- 使用中请不要将布或其它物品盖在外盖上。

以免引起变形、变色或发生故障。

- 请及时清洁内锅、铸造加热器、温度传感器上的异物。

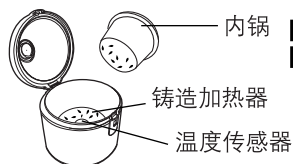

- 请不要将电饭煲倾斜，翻转。
- 进行清洁前，请确保电饭煲处于非工作状态，并拔掉插头。

- 若液体状淀粉从蒸气口溢出，请先拔掉电源插头，切断电源，用干布擦去电源插头、插座等部位的液体状淀粉后，方可继续使用。

零件名称

本体

蒸气筒

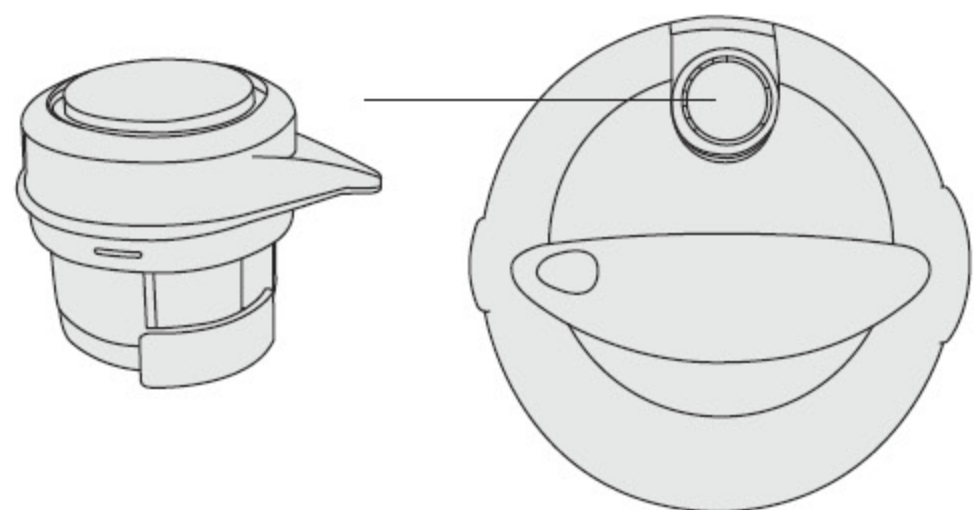

接水盒

■ 抓住接水盒的两边，按箭头所示的方向将其取下或装上。

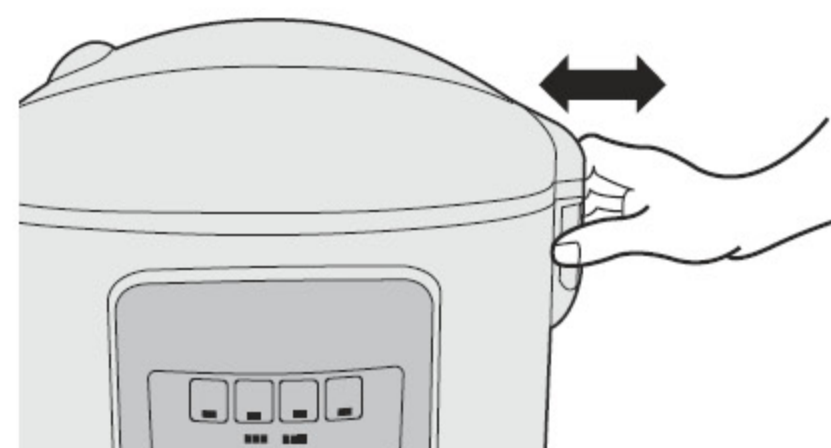

外盖

密封圈

放热板

内锅

饭勺插口

壳体

操作面板

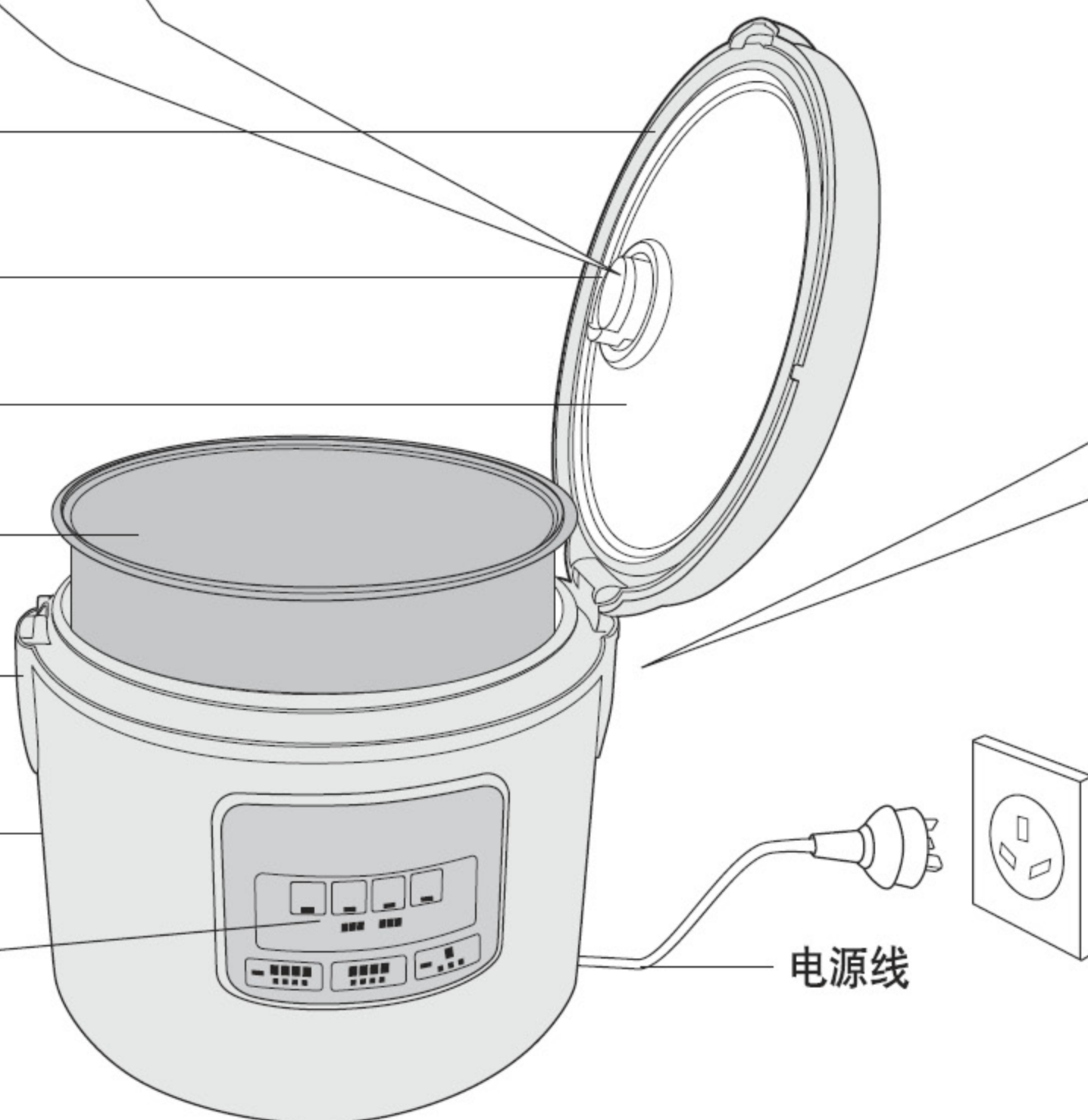

电源线

附属品

※饭勺、计量杯、蒸架使用前请进行清洗。



饭勺(1个)



计量杯(约180ml)(1个)

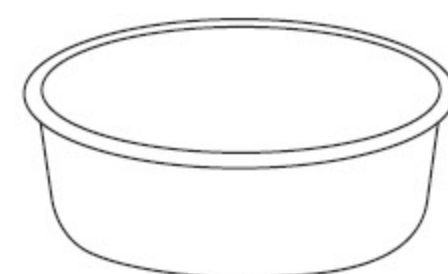

蒸架(1个)

操作面板

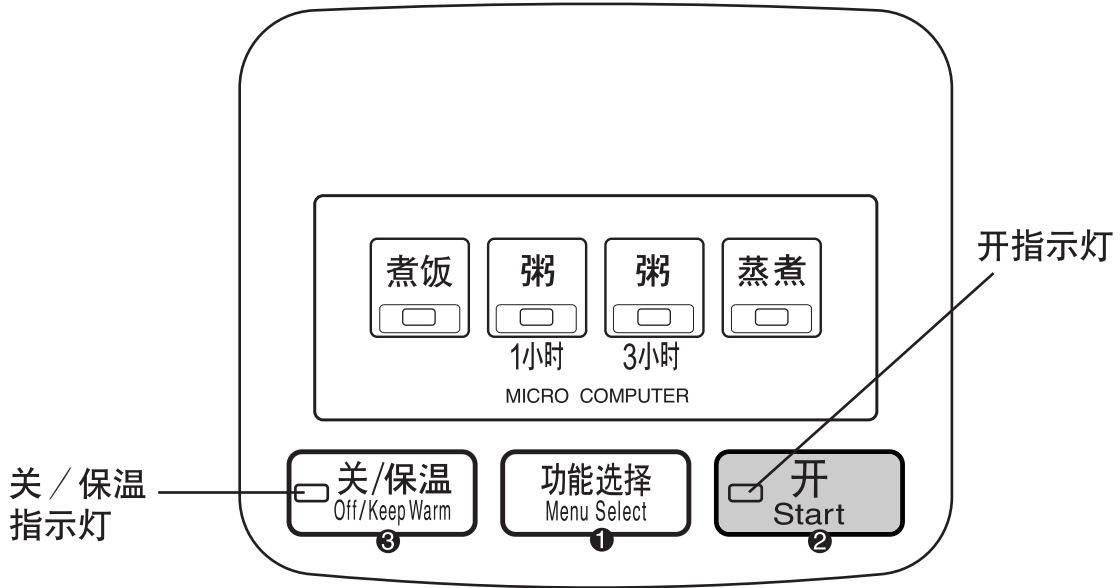

1 功能选择 按钮

- 用于选择煮饭、粥(1小时)、粥(3小时)、蒸煮。

2 开 按钮

- 按此按钮一次即开始炊煮。开 按钮指示灯亮。

3 关 / 保温 按钮

- 在各功能设定中，按此按钮可以取消不正确的操作或不需要的设定。
- 每按一次，在(关)和(保温)间互相切换，保温时灯亮。

煮饭之前

量米和洗米的方法

用附属的计量杯量米

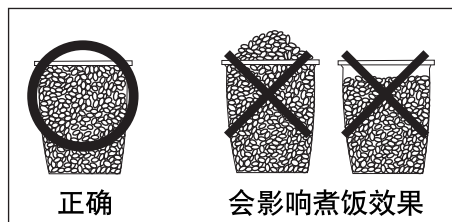

1 计量杯大约180ml。

一次可煮的米量（计量杯）

功能	1.5L	1.8L
白米	2~8.3	3~10
什锦饭	2~6	3~6
糯米饭	2~6	3~6
粥	1/2~1	1/2~1

※使用煮饭功能时长粒米(泰国米)的米量应控制在8杯以内。



洗米时充分用手搓洗。

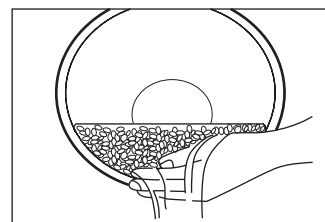

重复数次[洗米→用水冲洗], 将米淘洗至水清为止。

注意事项

- 为避免擦伤内锅表面的不粘涂层, 请勿直接用内锅洗米。
- 请把米洗干净。否则, 会有产生锅巴的可能, 而且残留的米糠会影响米饭的味道。

水量调整方法

- 炊煮白米饭时
加水看两边的刻度, 使其保持在同一高度。

〈例〉煮6计量杯的白米时, 加入米后, 加水至标有“CUP”侧的水位刻度“6”处。

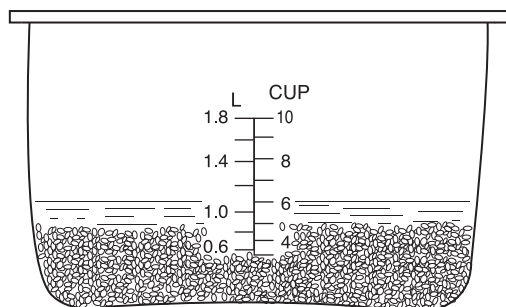

(例如: 1.8升型)

- 炊煮粥、什锦饭、糯米饭时,
用计量杯量好米。按照下表适当加水。

米量(杯)	水量(计量杯)	
	粥	
	1.5L	1.8L
1/2	5 ¹ / ₂	5 ¹ / ₂
1	11	11

米量(杯)	水量(计量杯)			
	什锦饭		糯米饭	
	1.5L	1.8L	1.5L	1.8L
1	--	--	--	--
2	2 ³ / ₄	--	2	--
3	4	4	3	3
4	5	5	4	4
5	6	6 ¹ / ₄	5	5
6	7	7 ¹ / ₂	5 ¹ / ₂	5 ³ / ₄

※以上水量可根据个人喜好适当增减。

注意事项

※在煮白米饭的同时使用蒸架时, 最大煮饭容量如右。

	煮饭容量(计量杯)
1.5L型	4
1.8L型	5

准 备 / 保 温 / 关 于 各 炊 煮 功 能

准 备

首先，确认蒸气筒是否安装到位。
按下开盖按钮

1 打开外盖

2 确认

将淘洗好的米放入内锅后，加入适量的水，然后将内锅外表面擦干

3 装入本体内

为使内锅和铸造加热器能紧密贴附，
请将内锅左右转动
2~3次。

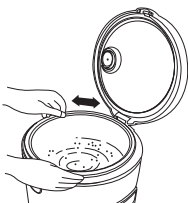

4 盖上外盖

并确认咔嚓一声。

5 插上电源插头

注意事项

请确认本体插头、电源插头插到底。

保 温

- 保温时间以在5小时以内为佳，以免米饭变色或变味。
- 糯米饭或什锦饭最好不要保温，以免产生异味或变质。
- 保温时，内锅的边缘部有时会出现少量水珠。
- 保温时内锅中如有饭勺等盛饭用具则会影响米饭的味道。

白米饭·什锦饭·糯米饭

按 **功能选择** 按钮

1 选择煮饭

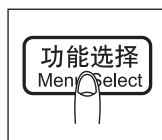

- 发亮的(■)符号所指处为所选择的功能。

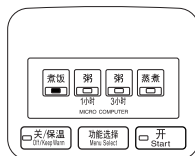

按 **开** 按钮一次

2 开始煮饭

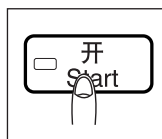

- **开** 指示灯常亮，表示煮饭开始。

炊煮结束后

3 自动转为保温状态

4 翻松米饭

为防止米饭粘在一起，请在煮好饭后30分钟以内，翻松米饭。

关于各炊煮功能

粥

1 把材料放入内锅

按 **功能选择** 按钮

2 选择粥



- 发亮的(■)符号所指处为所选择的功能。

粥(1小时)



粥(3小时)

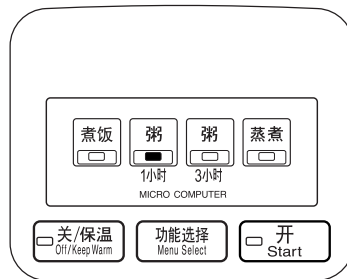

按 **开** 按钮

3 开始煮粥

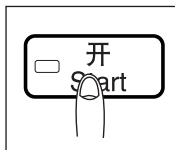

- 开** 指示灯常亮，表示煮粥开始。

煮粥完毕后

4 自动转为保温状态

注意事项

- 煮粥中打开外盖，会增加结露量。
- 水和米比例不正确将导致液体状淀粉从蒸气筒中溢出。
- 如保温时间过长，粥将会变得过稠。
- 超过煮粥容量时，可能会造成溢出，请按第5页的米量表进行炊煮。
- 每次使用完毕后，应取下接水盒进行清洗。

蒸 煮

※注意

- 蒸煮的时间依内锅中的水量而定，请根据所需时间调节水量。
- 水沸腾完全蒸发后，便自动切换为保温。
- 若在中途欲停止蒸煮，请按 **关/保温** 按钮。

时间水量表(请用户根据所蒸材料，自己选择时间) (杯：计量杯)

1.5L/1.8L	1 杯	2 杯	3 杯	4 杯	5 杯
蒸干所需时间(约分)	25	40	50	60	90

1 准备

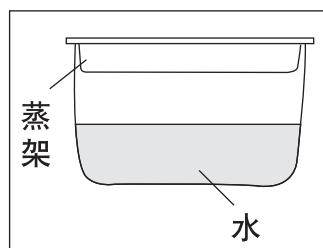

- 放入适量的水
- 放入蒸架
- 上置需蒸食物
- 盖上外盖

注意事项

- 一边用内锅煮白米饭一边蒸食物时，请务必选择煮饭功能。

按 **功能选择** 按钮

按 **开** 按钮

2 选择蒸煮

● 发亮的(■)符号所指处为所选择的功能。

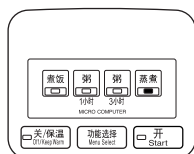
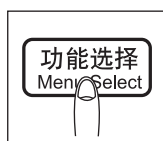

3 开始蒸煮

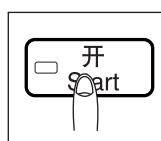

- **开** 指示灯常亮，表示蒸煮开始。

4 内锅中的水沸腾完全蒸发后，便自动切换为保温。 (若在中途欲停止蒸煮，请按 **关/保温** 按钮。)

- 取出蒸架。

注意事项

此时，蒸架变得非常热，取出时请务必当心烫手。

- 锅内的水完全蒸发后，「蒸煮」功能将停止，自动进入「保温」状态。
- 使用后，请按 **关/保温** 按钮，拔掉插头。

清 洁 保 养

- 务必拔掉电源插头，等本体冷却后再清洁保养。请勿将电饭煲整体放入水中。
- 请不要使用香蕉水、汽油、酒精、去污粉、硬质刷等擦拭。

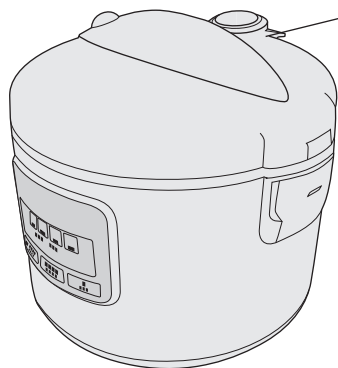

密封部

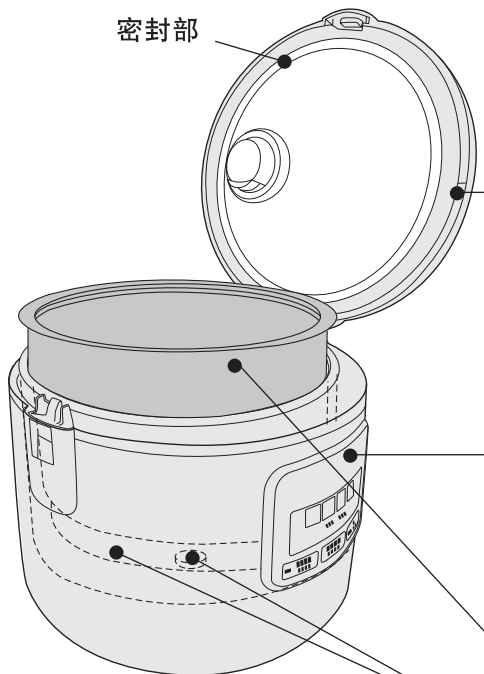

蒸气筒

■拆卸方法

- ① 如图所示，以(A)→(B)的顺序向上拉便可卸下。

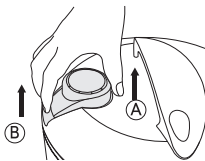

- ② 按箭头方向旋转，向前拉，即可将组件分解。

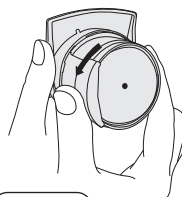

■安装方法

- ① 将▲和▼对准
- ② 按箭头方向旋转，直至听到“喀”声为止。
- ③ 以(A)→(B)的顺序往下按即可（注意不要浮起或倾斜）

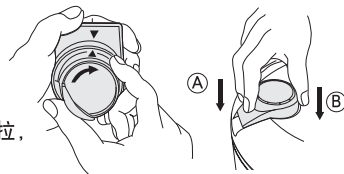

■清洗要领

使用一段时间后，请分解蒸气筒，用水冲洗，并用拧干的抹布擦净。



注意事项

- 蒸气筒内如有异物，应及时排除，以免影响煮饭质量。

本体·外盖（密封部）

用拧干的抹布擦拭。

- 请使用稀释后的餐具洗涤剂。
- 放热板上的脏污如不及时洗净，脏污将粘附在放热板上，很难洗掉。每次使用后都要及时擦洗干净。放热板与保护框表面受热可能会出现变色或斑纹现象，但不影响使用。
- 请勿拉动密封圈。

内 锅

- 用稀释后的餐具洗涤剂和海绵及水冲洗。擦干内锅外围的水份。
- 涂氟面可能会出现变色或斑纹现象，但不影响健康及使用。
- 根据使用频率，内锅外层表面会出现摩擦后产生的痕迹，但这种情况并不影响使用性能。

附属品

用稀释后的餐具洗涤剂和海绵冲洗。



饭勺



蒸架



计量杯

温度传感器、铸造加热器

- 有粘附物时，请用纤细砂纸(600号左右)轻拭或用干布擦拭。

是否真正出现故障？

请检查下列项目

检查项目	发生下列情况时				锅巴过于焦黑	饭在保温中			按钮操作无反应	使用中出现的下列声音
	偏硬	未煮熟 (夹生)	偏软	米汤溢出		发出异味	变色	干燥		
• 米量、水量不正确	●	●	●	●					● 插头拔掉了。 ● 煮饭中发出「叭」的声音，是内锅底部(外侧)的水滴受热膨胀后产生的破裂声音。 ● 煮饭中发出「喀嚓、喀嚓」的声音，是调整火力的声音。	
• 米未淘洗干净				●	●	●				
• 内锅底凹凸不平	●	●			●					
• 内锅外侧·温度传感器上粘有异物	●	●	●		●	●				
• 外盖未盖妥	●			●						
• 蒸气筒未装妥	●			●		●	●			
• 放入油脂炊饭	●	●				●				
• 炊饭完毕后，没有翻松米饭	●		●							
• 保温5小时以上 • 保温时饭量过少	●					●	●	●		
• 饭勺插于饭中保温						●				
• 冷饭保温						●	●	●		
• 没有盖紧外盖 • 内锅没有洗干净						●				
• 煮饭过程中拔掉插头或开关已关闭		●								
• 错按了 功能选择 按钮	●	●	●	●	●					

规格

型号		SR-RE151	SR-RE181
电压/额定频率		220V~ 50Hz	
额定功率	煮饭时	650 W	
煮饭容量 (米量)升[杯]	白米饭	0.36 ~ 1.5 [2 ~ 8.3]	0.54 ~ 1.8 [3 ~ 10]
	什锦饭·糯米饭	0.36 ~ 1.08 [2 ~ 6]	0.54 ~ 1.08 [3 ~ 6]
	粥	2.5※	3.1※
电源线长度(约)米		1.2	
产品重量(约)公斤		2.8	3.0
尺寸 (约)厘米	宽	27.8	27.8
	长	27.5	27.5
	高	25.1	26.9

- 带※表示内锅最大水位线的容量。
- 在待机状态下，消耗功率约为2W。

电源线的更换，故障的修理请与Panasonic认定维修店联系。

注意：设计和规格若有变更，恕不另行通知。

使用方法

如果感到困惑时

杭州松下厨房电器有限公司

浙江省杭州市杭州经济技术开发区松乔路6号

原产地：中国

邮编：310018

电话：(0571)86835000

Panasonic官方网站：<http://panasonic.cn>

Panasonic客户咨询服务中心：

400-810-0781;800-810-0781(固定电话)

RZ19EB434

SH0911-3 中国印刷

发行：2008年9月