

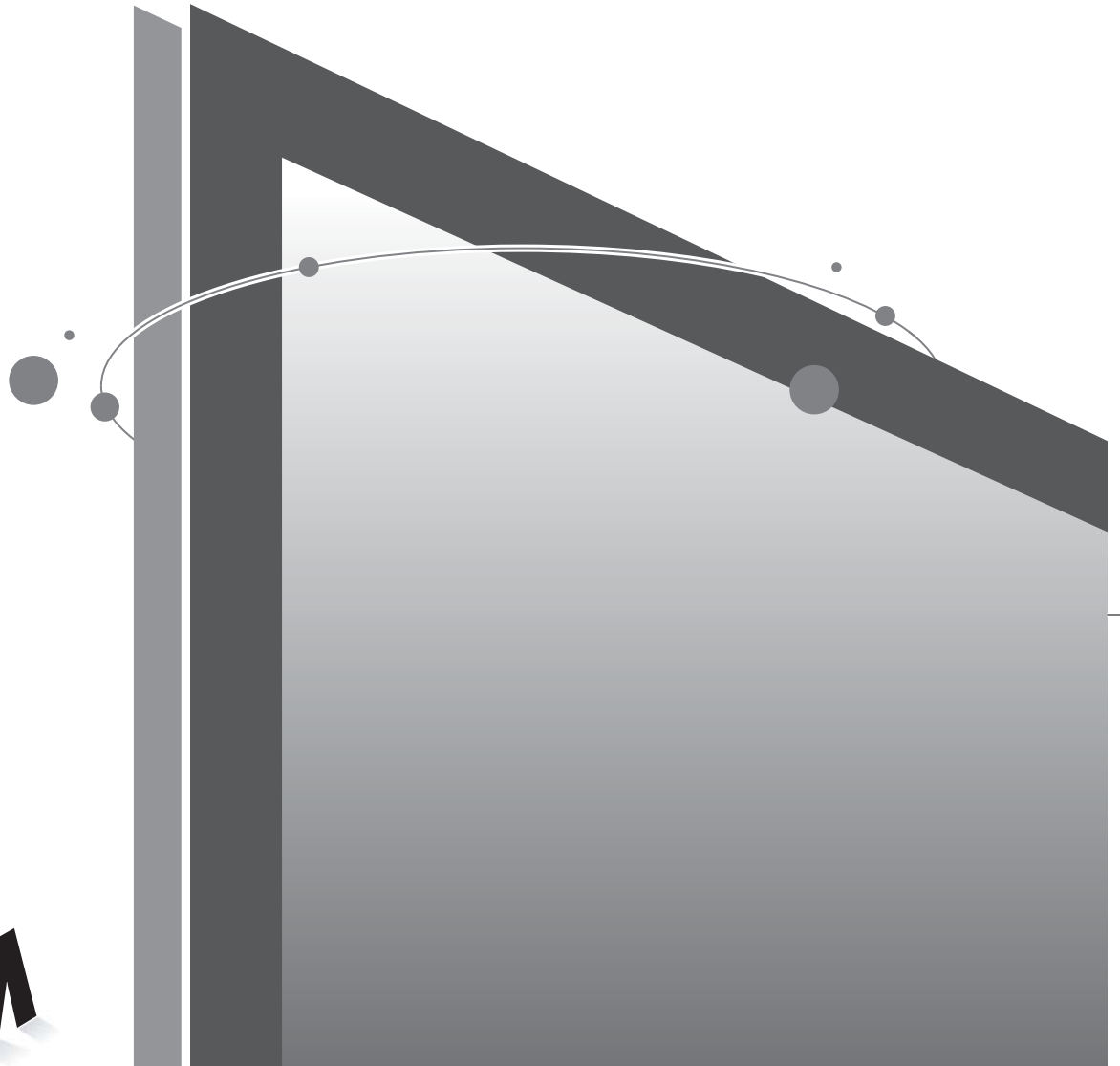

Panasonic®

使用说明书 液晶电视

型号 **TC-32LX800D**



VIERA

VIERA
Link



HDMI™
HIGH-DEFINITION MULTIMEDIA INTERFACE

请在使用本机之前，仔细阅读本说明书，并保存以供参考。
本说明书中的图示仅为示意图。

中文

TQB0A0214-1

将您的起居室变成家庭影院!

体验超震撼的多媒体娱乐效果

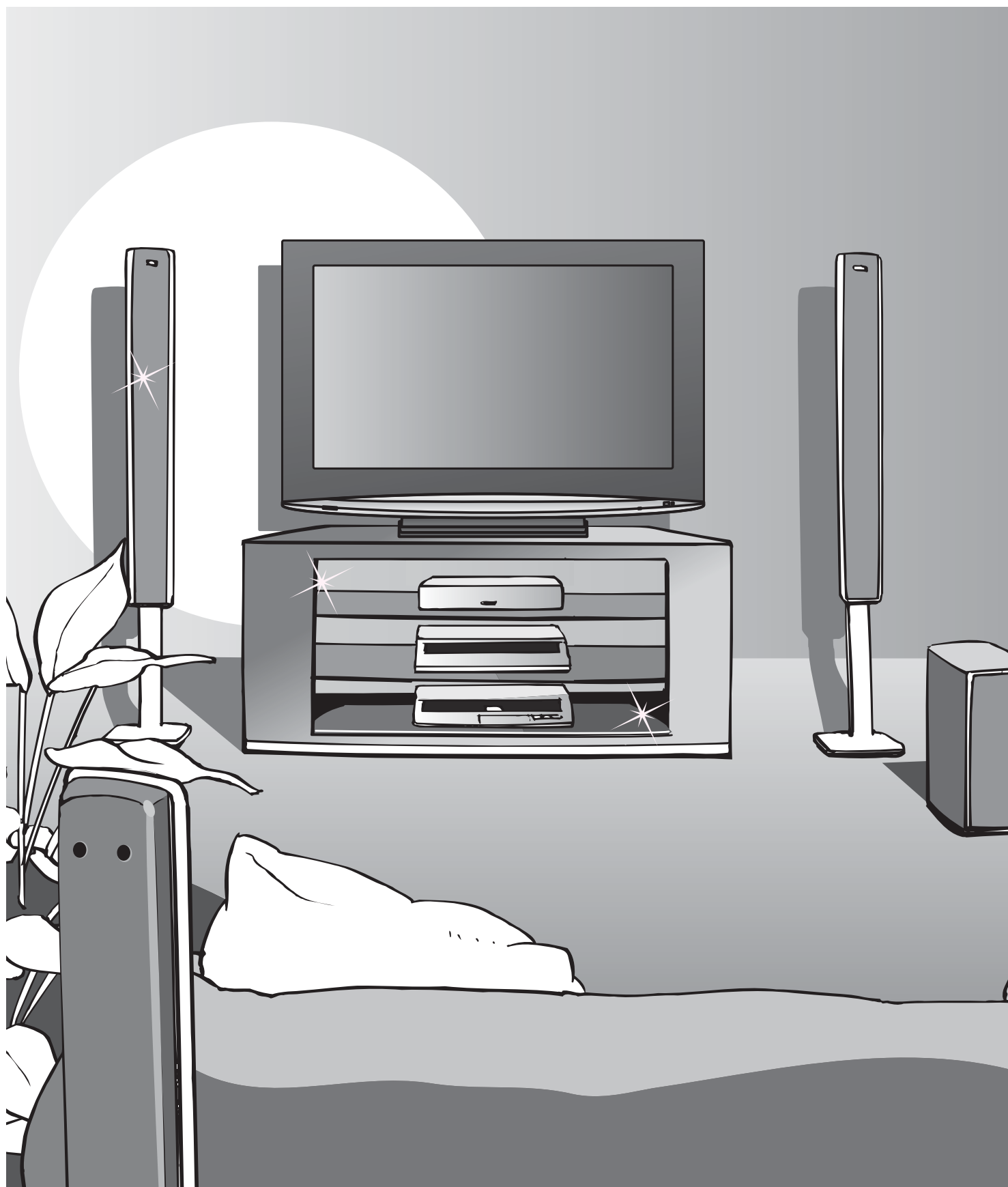



享受丰富的多媒体资源

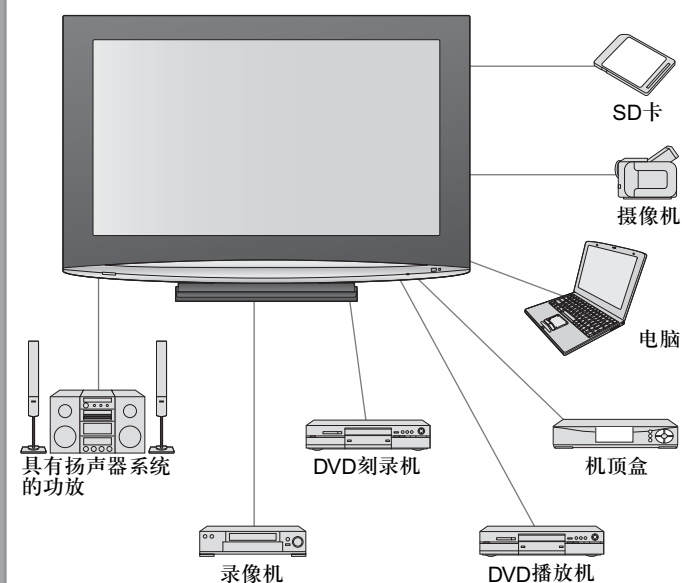

目录

请确保阅读

- 安全注意事项（警告） 4
- 注意 5
- 保养 5

快速启动指南

- 附件/选购件 6
- 识别控制位置 7
- 基本连接 8
- 自动调谐 9
- 语言设定 10

尽享电视机带来的乐趣！

基本功能

- 观看电视 12
- 观看视频及DVD 14

高级功能

- 如何使用菜单功能 16
(图像、声音质量等)
- 编辑节目 20
- 调谐节目 22
- 控制节目观看权限 24
- 恢复设定 25
- 输入标签 26
- 在电视上显示电脑画面 27
- 浏览SD存储卡（照片） 28
- VIERA Link “使用HDAVI控制” 30
- 外接设备 32

常见问题解答等

- 技术信息 34
- 常见问题解答 39
- 规格 41
- 许可证 封底

快速启动指南

观看

高级功能

常见问题解答等

安全注意事项

警告

电源插头和电源线操作

- 将电源插头完全插入电源插座。（如果电源插头较松，会产生热量引起火灾。）
- 确保电源插头放置在易于触及的位置。
- 手湿时切勿触摸电源线。（可能引起触电。）
- 切勿损坏电源线。（损坏的电源线会引起火灾或触电。）
 - 电源插头插入电源插座时，切勿移动电视机。
 - 切勿将重物放置在电源线上或将电源线放在高温物体附近。
 - 切勿过度缠绕、弯曲或拉伸电源线。
 - 切勿拉拽电源线。拔出电源线时，请握住电源插头将其拔出。
 - 切勿使用损坏的电源插头或电源插座。

如果发现任何异常现象，
请立即拔出电源插头！



切勿取下后盖，决不允许自行改装本机

（高压部件会引起严重的触电。）

- 由当地松下维修店对设备进行检查、调节或维修。

让本机远离水源

- 切勿将水滴到或溅到电视机上，以防止损坏或引起火灾、触电。
- 切勿将盛有水的容器（花瓶、杯子、化妆品等）放在电视机上方（包括放在电视机上方的架子上）。

切勿将电视机置于阳光直射以及其他热源之处

- 避免将电视机置于阳光直射以及其他热源之处。为防止火灾，切勿将任何类型的蜡烛或明火置于电视机的上面或附近。

切勿将异物放入本机中

- 切勿使金属或易燃物通过通风口掉入设备中（可能引起火灾或触电）。

切勿将电视机放置在倾斜或不稳定之处

- 电视机可能跌落或翻倒。

只能使用松下专用支架安装

- 使用未经授权的支架或其他固定装置会使本机摇晃不稳，有造成伤害的危险。请向松下顾客咨询服务中心咨询。
- 只能使用松下专用支架安装（见第6页）。

切勿让儿童接触 SD 卡

- 如同其它较小物件一样，SD 卡有可能被儿童误吞导致危险，使用后请立即取出 SD 卡。

注意

注意

■ 清洁电视机时，将电源插头拔下

(清洁带电的电视机会引起触电。)

■ 长时间不使用电视机时，请将电源插头拔下

- 只要电源插头插入带电的电源插座中，即使在关闭模式中，电视机仍会消耗一些电量。

■ 请在电视机周围留下足够的空间以便散热

最小距离

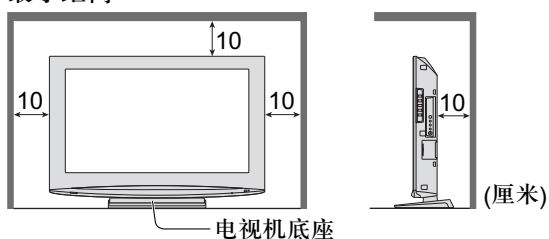

- 使用底座时，请在电视机底部和地面之间保持适当间距。
- 如使用墙壁悬挂支架，请遵照支架使用说明书的指示进行操作。

■ 切勿堵塞后通风口

- 诸如窗帘等堵塞通风口会导致设备过热，从而导致火灾或触电。

■ 使用耳机时，切勿将音量调得太高

- 否则，可能会造成无法挽回的伤害。

保养

首先将电源插头从电源插座上拔下。

显示屏

日常维护：用软布轻轻擦拭表面，清洁灰尘。

顽固污物：可用软布浸上清水或用约100倍水稀释的中性洗涤剂拧干后擦拭表面。然后，用干的软布均匀擦拭表面直至擦干。

注意

- 显示屏表面经过特殊处理，极易损坏。请勿用指甲或其他硬物敲击或刮划表面。
- 小心不要使表面接触驱虫剂、溶剂、稀释剂或其它挥发性物质（这会降低显示屏表面质量）。

机壳

日常维护：用干的软布擦拭表面进行清洁。

顽固污物：可用软布浸上清水或含有微量中性洗涤剂的水。然后，拧干软布擦拭表面。最后，用干的软布清洁表面。

注意

- 小心不要用洗涤剂清洁电视机表面。（渗入电视机部件内部的液体可能会导致产品故障。）
- 小心不要使表面接触驱虫剂、溶剂、稀释剂或其它挥发性物质（这会使表面油漆剥落，损坏机壳表面）。
- 切勿使机壳长时间接触橡胶或塑料物品。

电源插头

定期用干布清洁电源插头。（潮湿和灰尘可能引起火灾或触电。）

■ 自动待机功能

- 在电视模式下，如果30分钟内未接收到任何信号，也未执行任何操作，电视机将自动进入待机模式。

■ 让本机远离以下设备

- 电器设备
尤其不要在电视机附近放置视频设备（电磁干扰会引起图像/声音失真）。
- 有红外传感器的设备
本机也可以发出红外线（可能会影响其他设备的使用）。

■ 仅能竖立运输电视机

■ 请将液晶显示屏调至最佳角度

- 请确保即使当电视机旋转至极限位置时底座也不会越过所摆放台面的边缘。
- 切勿将手或其他物体放置在旋转范围内的任何位置。

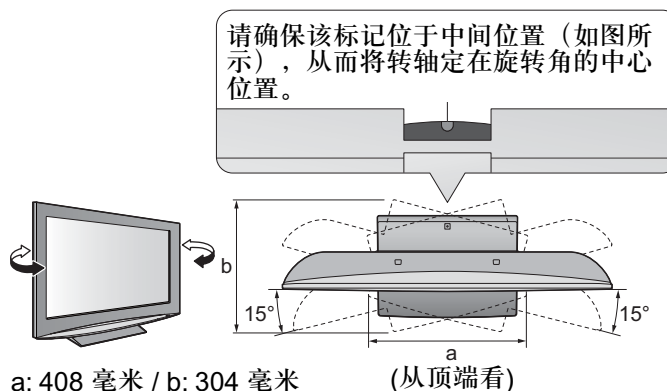

附件/选购件

标配附件

核对是否所示的附件和物品已齐全

遥控器

● N2QAYB000224



遥控器用电池 (2)

● R6 (AA) (5号电池)



擦机布



使用说明书

保修证

安装遥控器电池

1

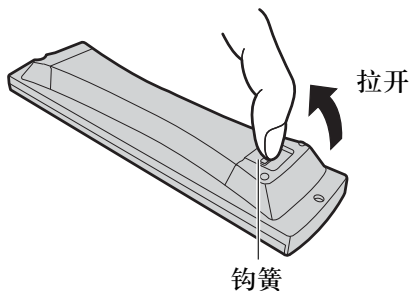

2

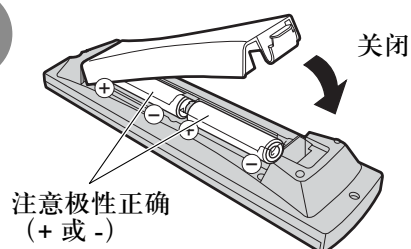

注意

- 电池安装不当会造成电解液泄漏及电池腐蚀，损坏遥控器。
- 切勿混用新旧电池。
- 切勿混用不同类型的电池（示例：“碱性”和“锰”电池）。
- 切勿使用充电电池（镍镉）。
- 切勿燃烧或毁坏电池。
- 切勿将电池放置在阳光直射、火焰或其它高温场所附近。

选购件

墙壁悬挂支架

● TY-WK32LR2W

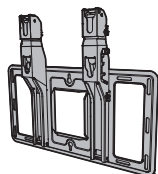

如要购买推荐使用的墙壁悬挂支架，请联系松下顾客咨询服务中心。详细内容，请参阅墙壁悬挂支架安装说明书。

警告!

- 如果用户不使用松下提供的支架或自己安装电视机，一切后果自负。由非专业安装人员安装电视机造成的任何损坏不在保修范围内。
- 务必要请有资格的技术人员进行安装。不正确的安装可能引起产品掉落，导致受伤及产品损毁。
- 切勿将此电视机直接安装在诸如聚光灯、探照灯或卤素灯等散发高热量的顶灯下面。否则会使塑料机壳部件弯曲或损坏。

■ 取下电视机台式底座的方法

取下 4 个螺丝。

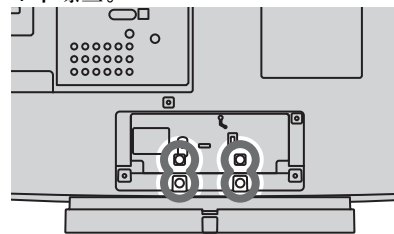

取下台式底座

识别控制位置

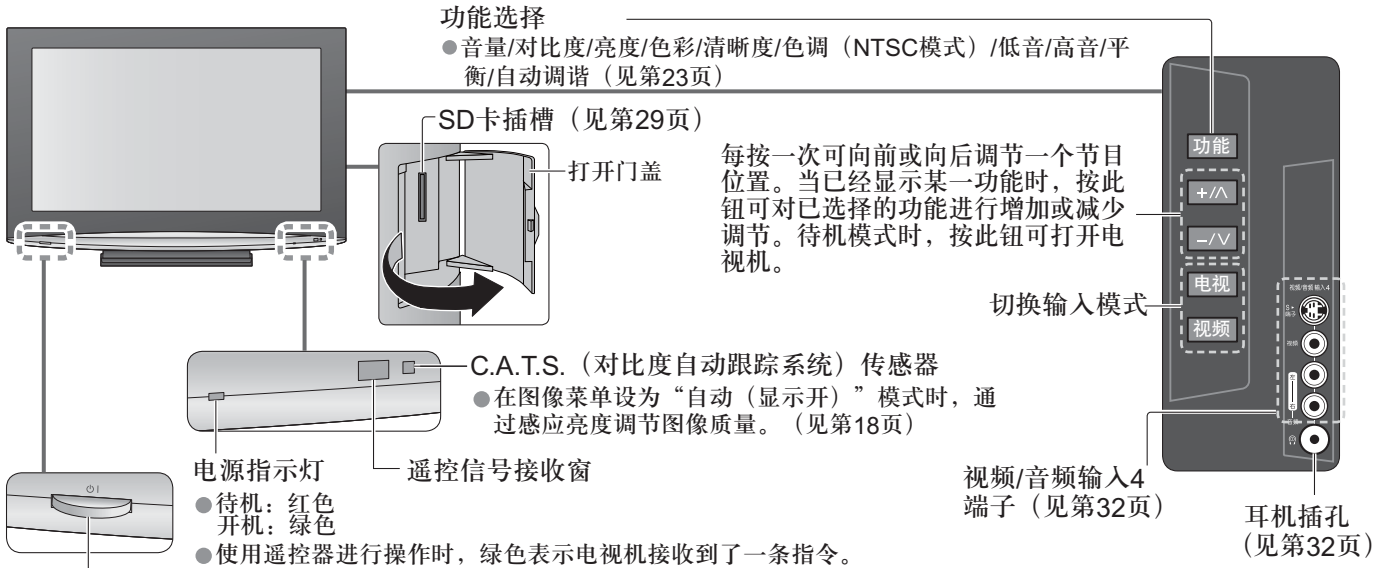

电源开/关
● 打开开关, 即可打开电视机或通过遥控器将电视机切换为待机模式

待机/开机按钮
(将电视机切换为开机或待机状态)

更改宽高比 (见第13页)

确定按钮用以确认选择和选项
(选择节目位置后按此按钮可快速切换节目)

总菜单
按此按钮以进入VIERA Link, 图像, 声音, 设定菜单 (见第10页和第16页)

环绕声按钮 (见第18页)

进入VIERA Link菜单 (见第31页)

节目/频道切换按钮(0-9) (见第12页)
(在待机模式下打开电视机)

显示节目信息 (见第13页)

按顺序选择节目
(在待机模式下打开电视机)

画面静止按钮 (见第12页)

更改亮度级别



快速启动指南

● ● 附件 / 识别控制位置

基本连接

本说明书中的外接设备和电缆不属于本电视机的附件。
连接或卸下任何电缆前，请务必切断本机与电源的连接。

示例 1 连接天线

仅电视机

电视机后部

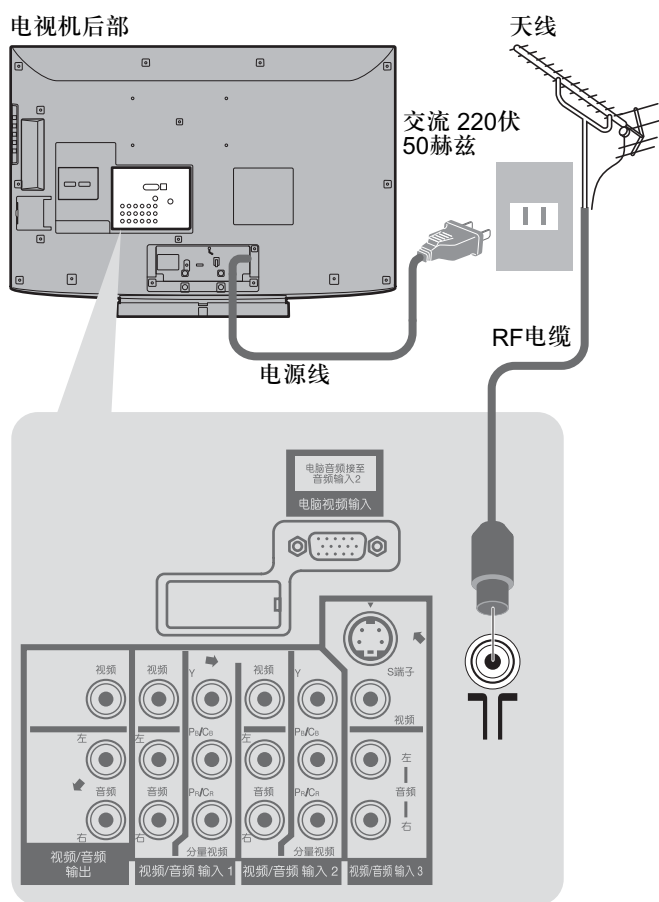

示例 2 连接DVD刻录机/录像机

电视机，DVD刻录机或录像机

电视机后部

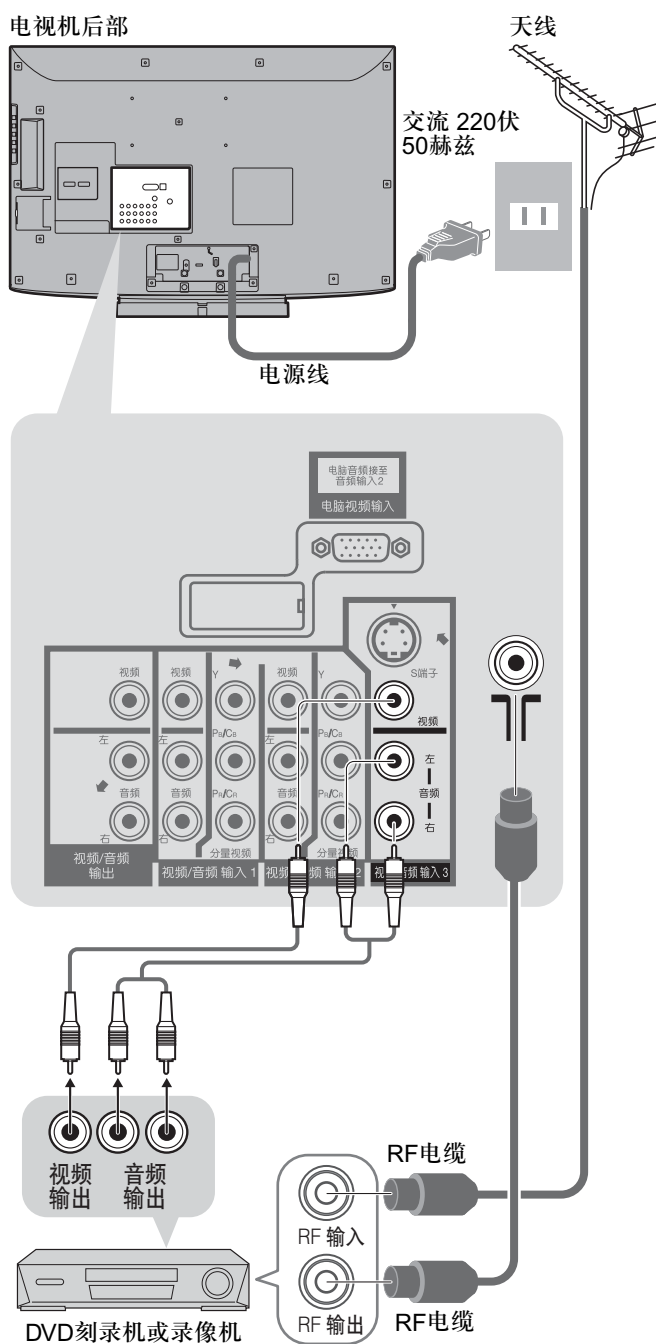

注意

- 为避免屏幕上出现干扰，切勿让同轴电缆靠近电源线。
- 不要将同轴电缆压在电视机下面。
- 为获得最佳画质和音效，需要使用天线，合适的电缆（75欧同轴）和合适的端子插头。
- 如果使用公用天线系统，墙壁天线插座和电视机之间的连接可能会需要合适的连接电缆和插头。
- 您当地的电视维修服务中心或经销商可能会协助您获得贵地区特定的合适天线系统和附件。
- 涉及天线安装、现有系统升级或购买附件的费用等任何事项均由您自行解决。

自动调谐

自动调谐并存储电视频道。
如果您当地的经销商已经完成本设定，则无需进行以下步骤。

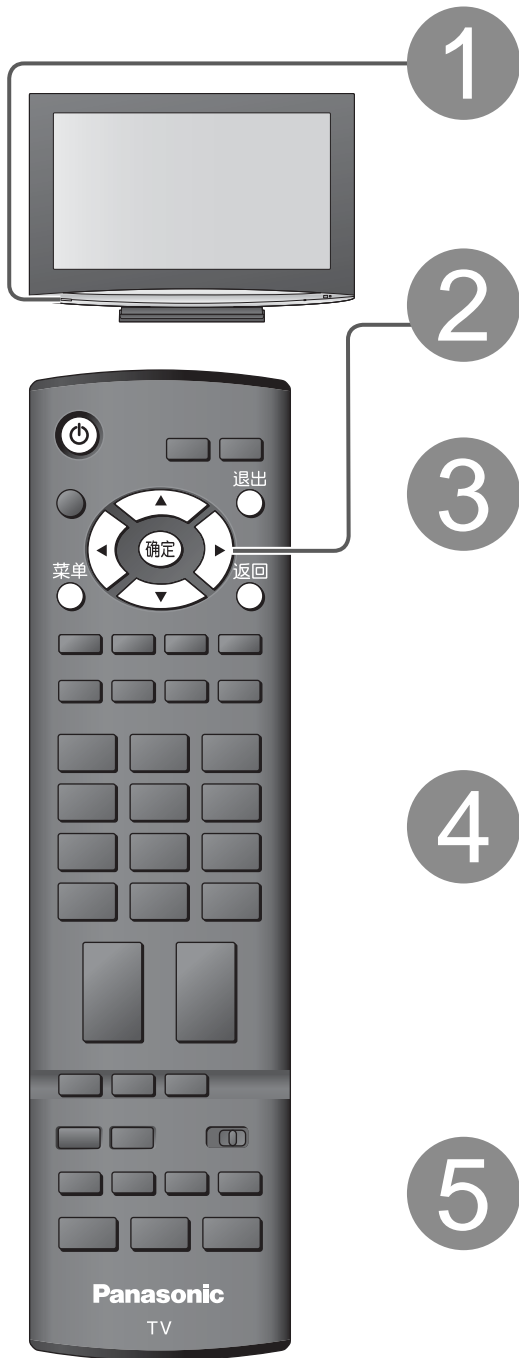

1 接通电源然后打开电视机

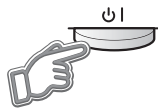

- 现在您可以用遥控器打开电视机或将其设置为待机模式。
(电源指示灯：开)

2 选择语言

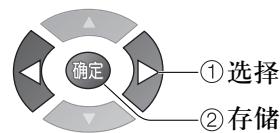

3 选择区域

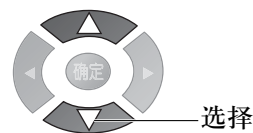
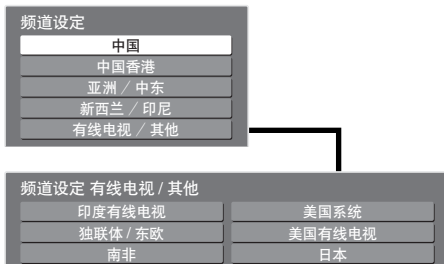

- 有线电视/其他：
按下 **确定** → 显示子菜单

4 开始自动调谐



- 自动调谐功能将开始搜索并存储电视频道。
电视机将按照从节目1开始的顺序存储调谐出的频道。
根据电视信号，广播制式和接收条件编辑节目顺序。

5 选择图像设定

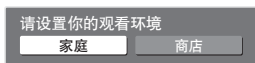

- 在“商店”模式中，“图像菜单”中的“菜单”项的默认值为“最佳”。
在“家庭”模式中，“图像菜单”中的“菜单”项的默认值为“标准”。

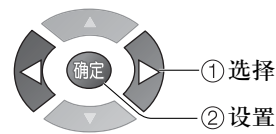

自动调谐完成，您可以观看电视。



- 编辑频道
➔ 编辑节目 (见第20页)

注意

- 如果调谐失败 ➔ “自动调谐” (见第23页)
- 如果您上次在待机模式下关机，那么您再次按电源开关开机时，电视机仍处于待机模式。

快速启动指南

● 基本连接
● 自动调谐

语言设定

您可以更改屏幕上显示的语言。

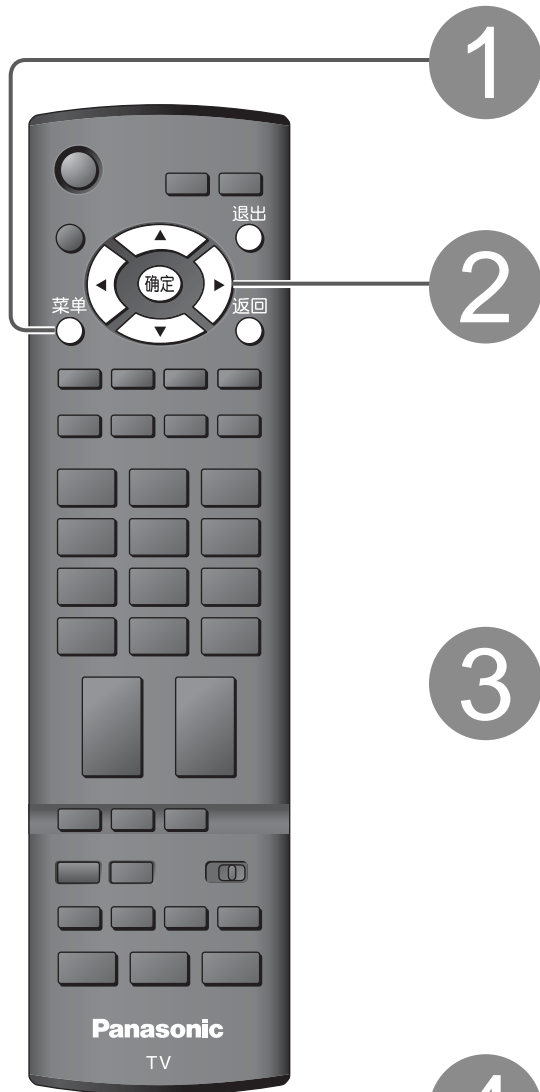

显示菜单



选择“设置”

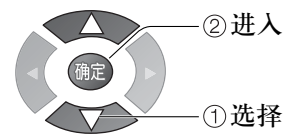

选择“字符语言”

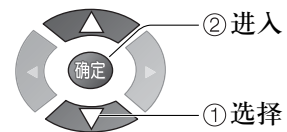
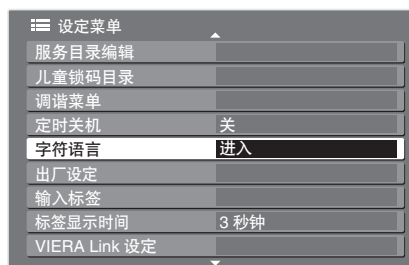

选择语言

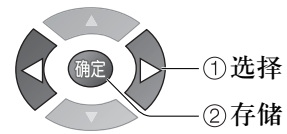
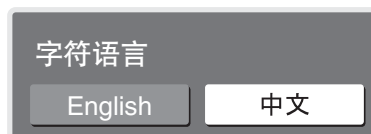



使用屏幕显示

可通过屏幕显示菜单进入本机的多种功能。

■使用遥控器的方法

菜单



打开总菜单



按箭头按钮/选择菜单



按箭头按钮/调节级别/选择选项

确定



进入菜单/在进行调节或设定选项后存储设定

返回



返回上一菜单

退出



退出菜单系统并返回正常观看屏幕

■屏幕帮助指示框

(例如：声音菜单)

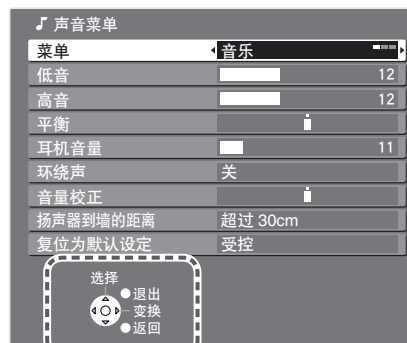

屏幕操作向导会为您提供帮助。

观看电视



1 打开电源



●必须先打开电视机上的电源开/关钮。



每次选台时都会显示信息标签
●详细信息 ➔ 见第13页。

2 选择频道

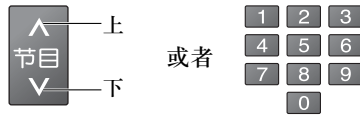

●选择双位或三位节目号码，例如39。
➔ 3 ➔ 9 (在短时间内)

■使用信息标签选台 (见第13页)

选台前可以先确认节目名称。

显示信息标签



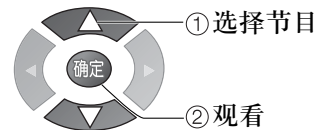

出现该标签时，请选择节目。



●可以在“标签显示时间”中设定显示超时 (见第19页)。

■其它有用的功能 (在步骤2后进行操作)

画面静止	锁定画面/解除静止	静止 
显示当前节目状态	查看或更改当前节目状态	副菜单 
	<p>●要更改 ➔  ② 调整 ① 选择</p> <p>频道色彩设定 ➔ 调节色彩的深度</p> <p>音量校正 ➔ 调节各个频道或输入模式的音量</p>	
	<p>注意</p> <p>●也可以在菜单列表中更改设定 (见第18页和第19页)。</p>	

■ 其它有用的功能（在步骤②后进行操作）

显示信息标签

显示节目信息

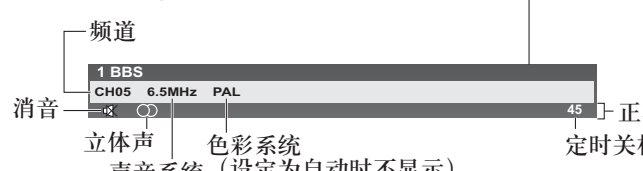

正在使用的功能
定时关机

- 选择其他频道 → →
- 隐藏 →
- 设定显示时间 → “标签显示时间”（见第19页）
- 切换频道时也会显示。



更改宽高比

更改宽高比（见第35页）

尽享观看最佳尺寸和宽高比图像的乐趣。

- 要更改模式
 - 显示宽高比选择列表 → 在显示列表时，选择模式 → 存储
- 也可使用宽高比按钮更改模式 （重复按此按钮直至到达指定的模式）

宽高比选择列表



注意

- 此菜单显示所有的宽高比选项。根据输入信号的不同，菜单将显示不同的选项。（见第35页）

定时关机

在设定的时间段后电视机自动关闭

显示菜单 选择“设置”



- 取消 → 设置为“关闭”或关闭电视机。
- 显示剩余时间 → 信息标签（见上）
- 剩余时间不足3分钟时，剩余时间将在屏幕上闪烁。

选择“定时关机”并设定时间

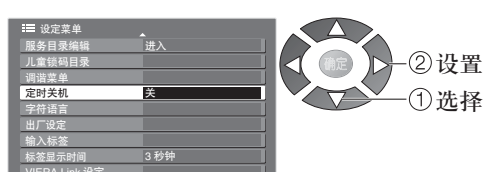

更改亮度级别

显示图像菜单（见第18页）

图像菜单自动（显示开）
显示与当前亮度相对应的等级。

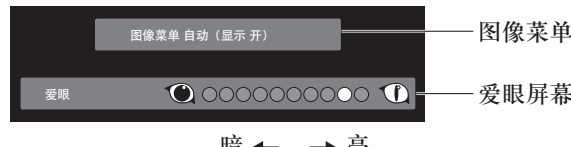

最佳亮度

图像菜单
爱眼屏幕

暗 ← → 亮

更改观看模式

自动（显示开） → 自动（显示关）
影院 ← 标准 ← 最佳 ←

最佳亮度

观看

● 观看电视

13

tc_321x800d-Cs_0214.indd Sec2:13

2008-4-3 10:55:20



观看视频及DVD

连接外接设备（录像机，DVD设备等）即可观看输入的信号。
连接设备（见第8页、32页、33页）
本机遥控器可以操作指定的松下外接设备的某些功能。

1 显示输入选择菜单

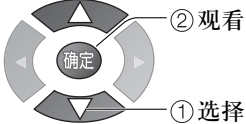
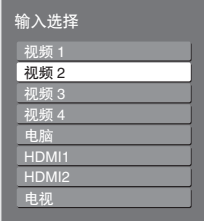

2 选择连接至设备的输入模式



- 也可以使用遥控器上或电视机侧面上的视频按钮选择输入。反复按按钮直到选中您想要的输入模式。
- 可以标注或跳过各个输入模式 → “输入标签”（见第26页）

3 观看
显示所选模式

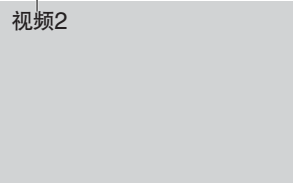

■ 要返回至电视模式
→ 电视

注意

- 如果外接设备具有宽高比调节功能，请将其设定为“16:9”。
- 详细内容，请参阅设备使用说明书或咨询当地经销商。

连接至电视机上的松下设备可以直接使用电视机遥控器进行操作。

	录像机 / DVD 切换* 选择VCR可以操作松下录像机或DVD设备 选择DVD可以操作松下DVD设备或家庭影院
	待机 设定为待机模式/启动
	播放 播放录像机 / DVD
	停止 停止运转
	快倒/跳过/搜寻 录像机：快倒，快速反向查看图像 DVD：跳回到前一个乐曲或标题 按住此键可向回搜寻
	快进/跳过/搜寻 录像机：快进，快速向前查看图像 DVD：跳过到下一个乐曲或标题 按住此键进行向前搜寻
	暂停 暂停/重启 DVD：按住该钮进行慢动作播放
	节目号码升/降 选择节目
	录像 启动录像

*遥控器通过以下设定可以操作松下录像机，DVD等。

- ① 将录像机/DVD开关设定到适当位置。 → 
- ② 在下列操作中按住  电源按钮

参见下表输入要控制设备的相应代码

1	2	3
4	5	6
7	8	9
0		

→ 按 

“录像机”位置

设备	代码
录像机	10 (默认)
DVD	11

“DVD”位置

设备	代码
DVD	70 (默认)
家庭影院	71

注意

- 更改代码后请进行操作确认。
- 如果更换电池，代码将恢复为默认值。
- “DVD”是指DVD播放机，DVD刻录机和家庭影院录像机。
- 根据机型不同，可能无法执行上述操作。

观看

● 观看视频及DVD

如何使用菜单功能

多种菜单允许您对图像，声音及其他功能进行设定。

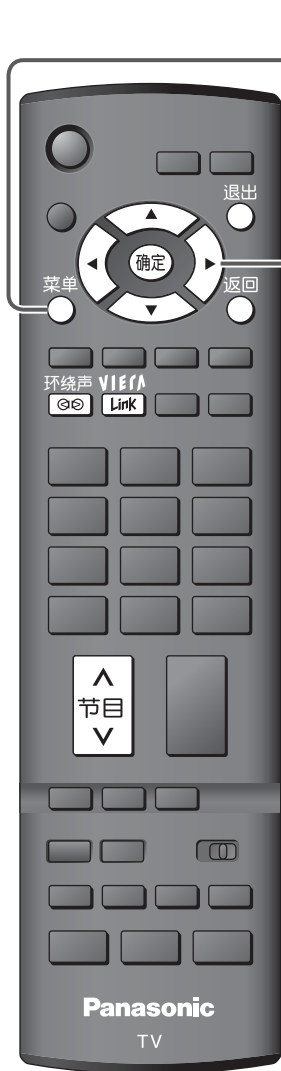

1

显示菜单

菜单

● 显示可设定功能（根据输入信号不同而变化）



2

选择菜单



(示例：图像菜单)

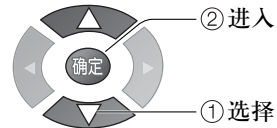

3

选择项目

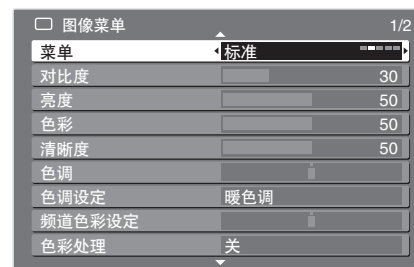

(示例：图像菜单)

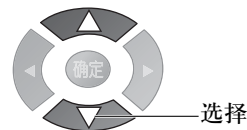

4

调节或选择

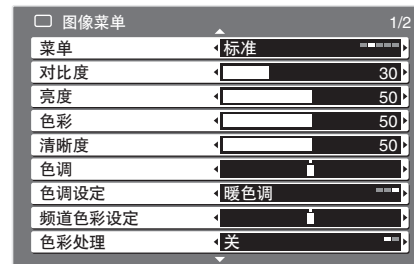

(示例：图像菜单)

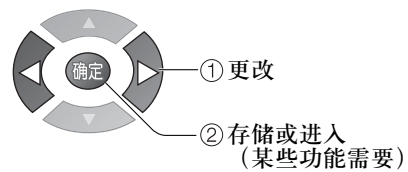

要返回至电视模式



要返回至前一屏幕



更改菜单页面

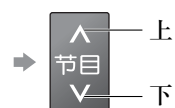

在各选项中选择

选项的编号和位置



使用滑动条调节

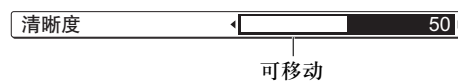

移至下一屏幕



从输入菜单自由输入字符

您可以自由为某些项目命名或编号。

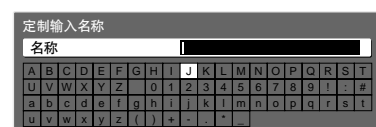

设定字符

存储

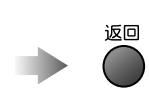
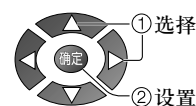

复位设置

- 只复位图像设置
→ 图像菜单“复位为默认设置”（见第 18 页）
- 只复位声音设置
→ 声音菜单“复位为默认设置”（见第 18 页）
- 初始化所有设置
→ 设置菜单中的“出厂设定”（见第 25 页）

■ 概览

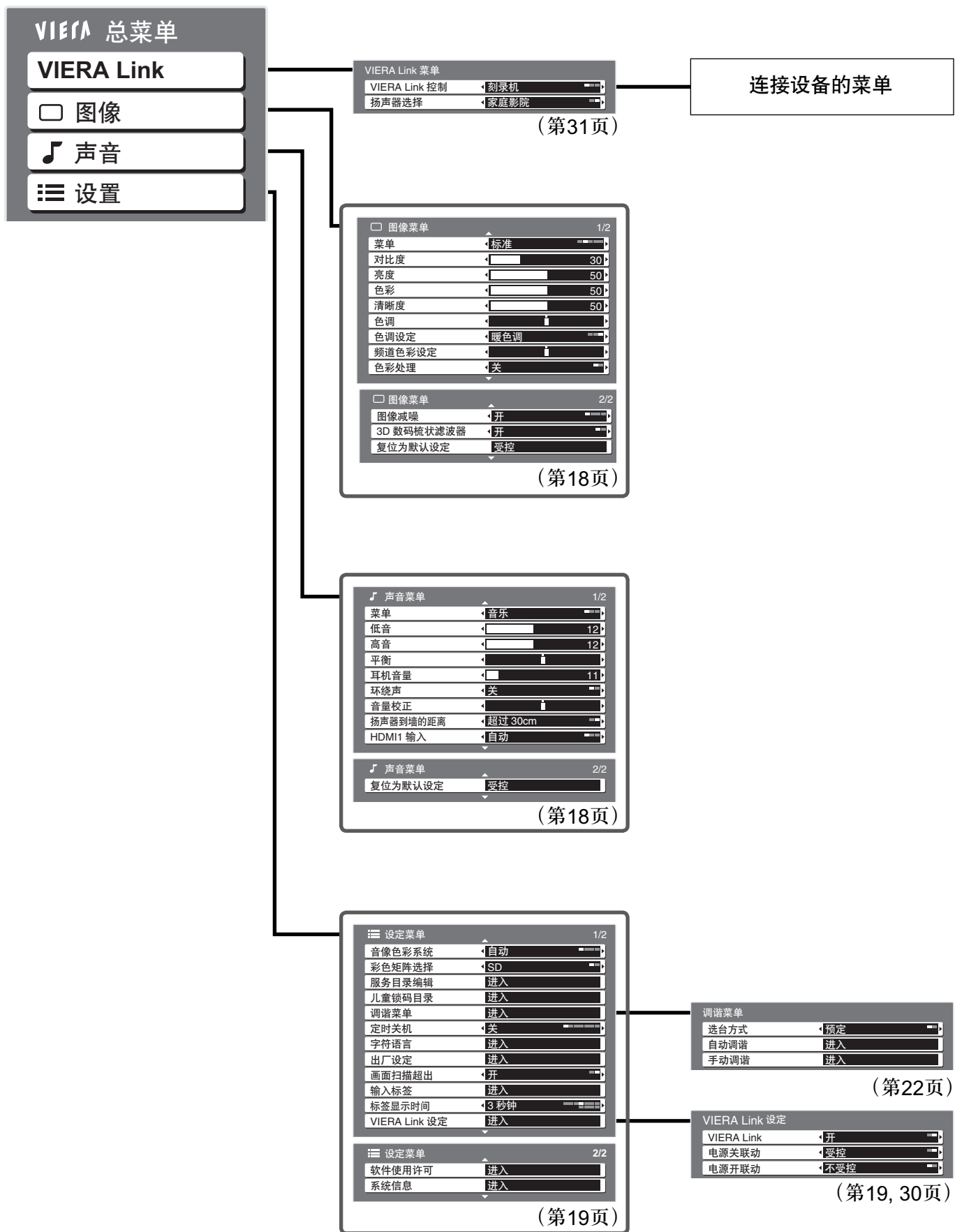

● 如何使用菜单功能
(图像、声音质量等)

高级功能

● 仅可选择可用项目。(在不同的输入模式下, 菜单将有所不同)

如何使用菜单功能

■ 菜单列表

菜单	项目	调节/配置 (选项)
VIERA Link	VIERA Link控制	控制连接的松下设备 “只使用VIERA遥控器可实现轻松控制” (见第31页) “扬声器控制” (见第31页) ●您也可以使用遥控器上的VIERA Link按钮直接进入VIERA Link菜单。
	扬声器选择	
图像菜单	菜单	基本图像模式 (最佳/标准/影院/自动 (显示开)/自动 (显示关)) 最佳: 室内光线较强时, 增强对比度, 画面更清晰 标准: 室内光线强度一般时, 推荐在该模式下观看 影院: 在光线较暗的房间里观看电影时, 实现影院级画质效果 自动: 根据周围的光线情况, 自动调节图像设置 (显示开): 显示区域亮度等级。 (见第13页) (显示关): 不显示区域亮度等级。 ●对每一输入信号进行设定
	对比度, 亮度, 色彩, 清晰度	根据个人的喜好调节每一图像模式的色彩、亮度等
	色调	调节图像色调 ●仅适用于NTSC或分量/HDMI输入信号接收
	色调设定	选择图像的整体色调平衡 (冷色调/标准/暖色调)
	频道色彩设定	因播放频道而变的色彩密度可根据各接收频道调节为三个级别 ●选择您想要调节的频道, 并对此项功能进行设定
	色彩处理	可自动进行生动的色彩调节 (关/开) ●对于电脑信号此功能无效
	图像减噪	图像减噪 自动减少图像轮廓部分的图像噪音和闪烁噪音 (关/少/中/多) ●对于电脑信号此功能无效
	3D 数码梳状滤波器	观看静态或慢镜头画面时, 如果将色彩模式设为“开”, 画面显示更清晰, 画质色彩更逼真 (关/开) ●仅适用于接收PAL或NTSC信号 ●在S端子、分量、电脑、HDMI和SD卡操作时此功能无效
	复位为默认设定	按确定钮复位当前图像菜单至默认设置
	声音菜单	菜单
低音		调节低音的输出电平
高音		调节高音、尖锐声音的输出电平
平衡		调节左右扬声器之间的音量电平
耳机音量		调节耳机音量
环绕声		环绕声设定 (关/开) 具备动态增强功能, 提升环绕声效果。 ●也可按遥控器上的环绕声钮进行切换 (见第7页)
音量校正		调节各个频道或输入模式的音量
扬声器到墙的距离		调节低频声音 (超过30 cm/30 cm以内) ●如果电视机和墙壁间的距离超过 30 厘米, 则推荐选择“超过30 cm” ●如果电视机与墙壁间的距离不足 30 厘米, 则推荐选择“30 cm以内”
HDMI1输入		进行选择以匹配输入信号 (自动/数字/模拟) (见第37页) 自动: 自动检测数字或模拟信号源 数字: HDMI电缆连接 模拟: HDMI-DVI转接电缆连接 ●仅限于HDMI输入模式 ●HDMI2端子仅适用于于数字信号 ●无HDMI2的可用设定
复位为默认设定		按确定钮复位当前声音菜单至默认设置

■ 菜单列表

菜单	项目	调节/配置 (选项)	
设定菜单	音像色彩系统	选择在视频模式下基于视频信号的可选色彩系统 (自动/ PAL / SECAM / NTSC4.43 / NTSC3.58)	
	彩色矩阵选择	仅适用于以自然色彩显示由连接至视频/音频输入1、视频/音频输入2分量端子或HDMI1/HDMI2端子的数码设备产生的480p或576p输入信号 选择SD或HD，调节SD（标准清晰度）或HD（高清晰度）的合适色彩参数 ● SD：输入信号为标准电视系统 ● HD：输入信号为高清晰度系统	
	服务目录编辑	跳过不想观看的节目或编辑节目（见第20页）	
	儿童锁码	锁定节目频道以防止进入（见第24页）	
	调谐菜单	选台方式	选择最容易观看的选台方式（预定/直接）（见第23页）
		自动调谐	自动设定所在地区可以接收的频道（见第23页）
		手动调谐	手动设定频道（见第23页）
	定时关机	设定本机自动关闭的时间（关/15/30/45/60/75/90分钟）	
	字符语言	更改屏幕显示的语言种类	
	出厂设定	恢复出厂设定，如在搬家时（见第25页）	
	画面扫描超出	选择显示图像的屏幕区域（关/开） 开：放大图像，隐藏图像边缘。 关：按原大小显示图像。 ● 如果屏幕边缘产生噪杂讯，请设置为“开” ● 宽高比设置为16:9时可用 ● 可针对 SD（标准清晰度）和 HD（高清晰度）信号分开设置	
	输入标签	标注或跳过各个输入端子（见第26页）	
	标签显示时间	设定信息标签（见第13页）在屏幕上显示的时间 ● 0（无显示）至10秒，以1秒为增量	
	VIERA Link 设定	VIERA Link	设定使用VIERA Link功能（关/开）（见第30页）
		电源关联动	设置为“受控”使用电源关联动功能（受控/不受控）（见第31页）
		电源开联动	设置为“受控”使用电源开联动功能（受控/不受控）（见第31页）
软件使用许可	显示软件许可信息		
系统信息	显示本机的系统信息		

- 当使用电脑或SD卡时将显示不同的菜单。（见第27和29页）
- 仅可选择可用项目。
- 软件使用许可与操作机器无关

● 如何使用菜单功能
(图像、声音质量等)

高级功能

编辑节目

您可以跳过不想观看的节目或编辑节目。

1 显示菜单

菜单

2 选择“设置”

VIERA 总菜单	
VIERA Link	
□ 图像	
♪ 声音	
≡ 设置	

② 进入
① 选择

3 选择“服务目录编辑”

≡ 设定菜单	
服务目录编辑	进入
儿童锁码目录	
调谐菜单	
定时关机	关
字符语言	
出厂设定	
输入标签	
标签显示时间	3 秒钟
VIERA Link 设定	

② 进入
① 选择

4 设定

■ 要返回至电视模式
→ 退出



跳台
编辑节目
(更改名称,
移动)

服务目录编辑

您可以隐藏自己不需要的服务。所删除的服务只有在您编辑服务目录时才会显示。您可以使用该功能跳过不想观看的节目。

选择服务和添加/删除

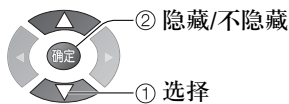
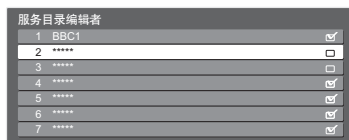

:不隐藏
 :隐藏 (跳台)

● 返回各节目 (手动调谐)
→ 红 (见第23页)

您可以更改节目名称和节目位置。

● 如果只是通过 RF 电缆连接了录像机, 请编辑“录像机”。

① 选择要编辑的节目

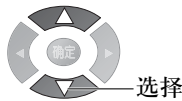
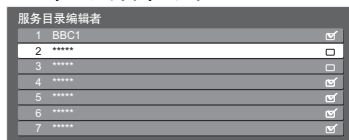

节目位置
名称



② 编辑

■ 选中节目后更改显示的名称

选择
“重命名”



选定字符



(最多5个字符)

存储



■ 移动节目位置

选择新的位置

存储



● 编辑节目

高级功能

调谐节目

在搬家时您可以重新调谐所有的电视节目，或者利用该功能搜寻最近开播的新电视服务。

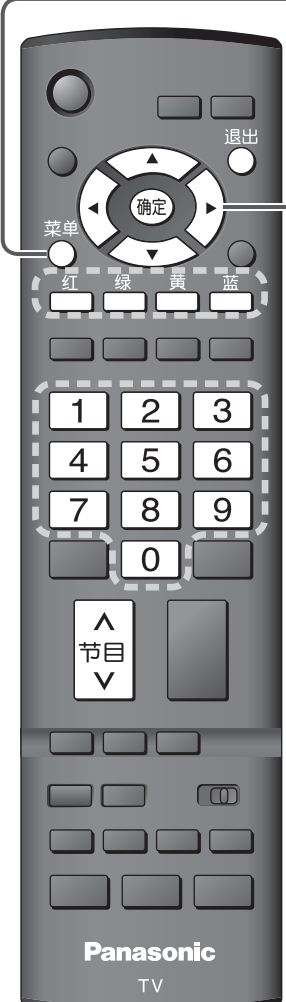

1 显示菜单
菜单

2 选择“设置”

VIERA 总菜单
VIERA Link
□ 图像
♪ 声音
≡ 设置

② 进入
① 选择

3 选择“调谐菜单”

≡ 设定菜单
服务目录编辑
儿童锁码
调谐菜单 进入
定时关机 关
字符语言
出厂设定
输入标签
标签显示时间 3 秒钟
VIERA Link 设定

② 进入
① 选择

4 选择项目

调谐菜单
选台方式 预定
自动调谐 进入
手动调谐 进入

② 进入
① 选择

5 设定

■ 要返回至电视模式
退出



自动设定 所有节目

选台方式

自动调谐

自动设定所在地区可以接收的频道。
如果已设定儿童锁码，则此时必须输入PIN号码（见第24页）。

① 设置选台方式（预定/直接）

■ 预定 示例

节目号码	频道显示	接收的频道
1	2	2
2	4	4
3	6	6
4	8	8
5	10	10
6	12	12
7	14	14
8	16	16
9	18	18
10	20	20

当“选台方式”为“预定”时，进行“自动调谐”，本机将按从节目1开始的顺序记忆所调谐出的节目。
在预定模式下可以观看许多接收到的节目。

■ 直接 示例

节目号码	频道显示	接收的频道
1	-	-
2	2	2
3	-	-
4	4	4
5	-	-
6	6	6
7	-	-
8	8	8
9	-	-
10	10	10

当“选台方式”为“直接”时，进行“自动调谐”，本机将记忆与所调谐出的节目相同的节目号码。各个地区的广播电台的频道显示号码列于第34页。

② 启动自动调谐 进入“自动调谐”



自动进行设定



- 将删除所有先前设定。
- 操作完成时，节目广播编号“1”将出现。
- 如未完成调谐
→ “手动调谐”（见下面）

使用电视机侧面的按钮进行自动调谐（见第7页）

① 反复按下按钮直到显示“自动调谐”。

功能

② 进入“自动调谐” （按两次）

电视

③ 启动“自动调谐”

电视

- 设置了儿童锁码时不可用（见第24页）

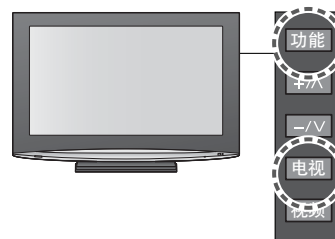

■ 要返回至电视模式 → 功能

手动设定 节目

手动调谐

■ 微调

用于进行单个频道调谐的微小调节（受天气情况影响等）

■ 手动调谐

自动调谐后手动设定频道。

- 设置声音系统和色彩系统，然后运行该功能。
一般将色彩系统设为“自动”。
- 色彩系统仅在手动调谐时才显示。
- 如果电视机仅通过RF电缆与录像机连接，则选择节目号码为“0”。

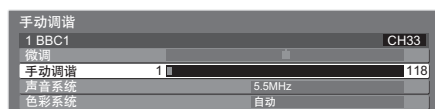

选择节目位置



选择频道



搜寻并存储

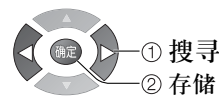

调谐节目

高级功能

控制节目观看权限

您可以锁定指定的节目或音频/视频输入端子并控制观看权限。
(选择锁定的节目/输入端子时将显示信息；通过输入PIN号码才可以观看。)

1 显示菜单
菜单

2 选择“设置”
VIERA 总菜单
VIERA Link
□ 图像
♪ 声音
≡ 设置

3 选择“儿童锁码”
≡ 设定菜单
服务目录编辑
儿童锁码 进入
调谐菜单
定时关机 关
字符语言
出厂设定
输入标签
标签显示时间 3 秒钟
VIERA Link 设定

■ 要返回至电视模式

退出

4 设定

控制节目观看权限

儿童锁码

① 输入PIN号码 (4位)

儿童锁定 PIN 输入
请输入新的 PIN
PIN

1 2 3
4 5 6
7 8 9
0

- 首次设定时输入PIN号码两次。
- 请记录下PIN号码以防忘记。

② 选择“儿童锁码目录”

儿童锁码
改变 PIN
儿童锁码目录 进入

② 进入
① 选择

③ 选择要锁定的节目/输入端子

儿童锁码目录 - 服务和视频

名称	类型	锁定
1 BBC	TV	锁定
7 THREE	TV	锁定
14 E4	TV	锁定
70 CBBC	TV	锁定
72 Nwk	TV	锁定
80 BBCI	TV	锁定
AV1	AV	锁定
AV2	AV	锁定

① 选择
② 设置

锁定节目/输入端子时显示

- 取消
→ 选择已锁定的节目/输入端子
→ 确定

- 全部锁定 → 黄
- 全部解除锁定 → 蓝

■ 更改PIN号码

在②中选择“改变PIN”，然后输入新PIN号码两次。

注意

- 设定为“出厂设定”（见第25页）将删除PIN号码和所有设定。

恢复设定

将电视机复位为初始状态，即未调谐频道。
恢复所有出厂设定（频道，图像，音质等）。

1 显示菜单
菜单

2 选择“设置”

VIERA 总菜单
VIERA Link
<input type="checkbox"/> 图像
<input type="checkbox"/> 声音
≡ 设置

3 选择“出厂设定”

≡ 设定菜单
服务目录编辑
儿童锁码
调谐菜单
定时关机 关
字符语言
出厂设定 进入
输入标签
标签显示时间 3 秒钟
VIERA Link 设定

4 设定

■要返回至电视模式
退出

● 控制节目
● 观看权限
● 恢复设定
● 高级功能

恢复设定

出厂设定

① 查看信息并进行初始化

出厂设定
全部调谐数据将被抹消
确定？
确定？

确认 退出
 返回

② 执行屏幕指示

- 当下次打开主电源开关时将自动启动“自动调谐”。（见第9页）

■ 仅重新调谐电视机频道，如在搬家后
➔ “自动调谐”（见第23页）

高级功能

输入标签

为方便识别和选择输入模式，您可以标注每个输入端子或跳过未连接至任何设备的端子。
(选择输入模式 → 见第14页)

1 显示菜单
菜单

2 选择“设置”

VIERA 总菜单
VIERA Link
□ 图像
♪ 声音
☰ 设置

3 选择“输入标签”

☰ 设定菜单
服务目录编辑
儿童锁码
调谐菜单
定时关机 关
字符语言
出厂设定
输入标签 进入
标签显示时间 3 秒钟
VIERA Link 设定

4 选择输入端子并进行设定

输入标签
视频 1 DVD
视频 2 视频 2
视频 3 视频 3
视频 4 视频 4
电脑 电脑
HDMI1 HDMI1
HDMI2 HDMI2

要返回至电视模式
退出

设定的标签将显示于“输入选择”菜单（见第14页）或信息标签中。
●如果选定“跳台”，则不能设置。

定制输入名称

可以自由命名各个输入端子。

选择“定制输入名称”

设定字符

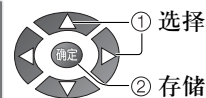
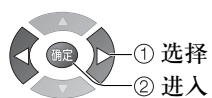

存储
返回

在电视上显示电脑画面

可在电视上显示与本机连接的电脑的画面。
 可通过连接音频线缆收听电脑的音频。连接电脑（见第32页）

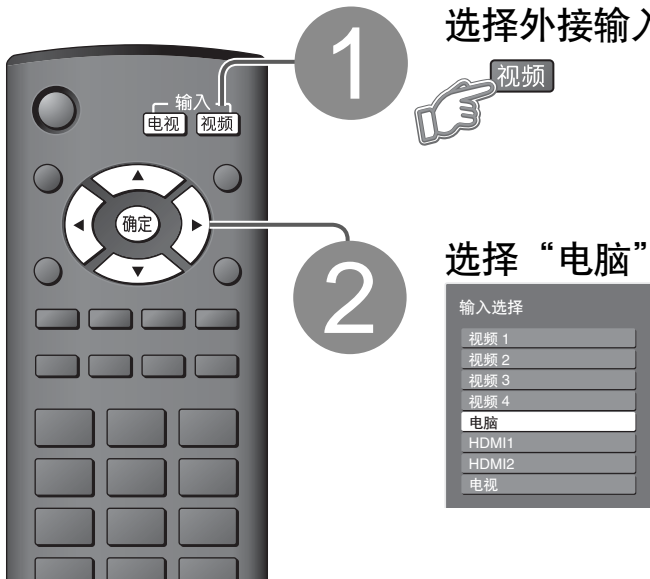

1 选择外接输入端子

2 选择“电脑”

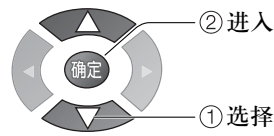
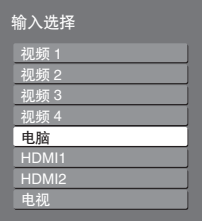

- 相应的信号（见第38页）
- 如果“水平频率”或“垂直频率”呈红色显示，则可能不支持该信号。

要返回至电视模式



电脑菜单设定（根据需要变更）

- 进行设定 → “如何使用菜单功能”的 ① 至 ④（见第16页）

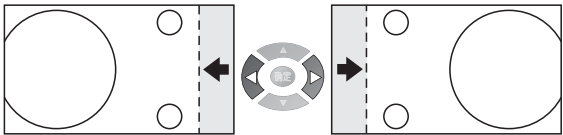
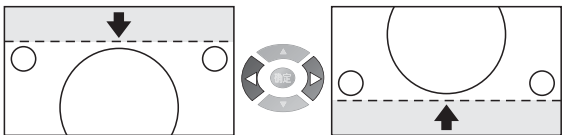
菜单	项目	调节/配置（选项）	
图像菜单	高级电脑设定	红增益	调整亮红区域的白平衡
		绿增益	调整亮绿区域的白平衡
		蓝增益	调整亮蓝区域的白平衡
		伽马	(2.0 / 2.2 / 2.5)
		复位为默认设定	按确定按钮可复位为默认设定
设定菜单	电脑设定	输入分辨率	切换为宽屏幕观看 ● VGA(640X480像素)，WVGA(852X480像素)，XGA(1,024X768像素)，WXGA(1,366X768像素) ● 根据信号不同，选项会改变
		时钟	如果出现干扰，则设定为最低电平
		水平位置	调整水平位置 
		垂直位置	调整垂直位置 
		时钟相位	消除闪烁和失真 ● 时钟调整完成后调节 ● 如果出现干扰，则设定为最低电平
		同步	如果图像失真的话，选择另一个同步信号（水平和垂直信号/绿信号） ● 水平和垂直信号：来自电脑的水平 and 垂直信号 ● 绿信号：来自电脑的绿信号（如果有的话）
		复位为默认设定	按确定按钮可复位为默认设定

● 其他项目 → 见第18页和第19页

在电视上显示电脑画面
 输入标签

高级功能

浏览SD存储卡(照片)

可显示由数码相机拍摄的静态图像。

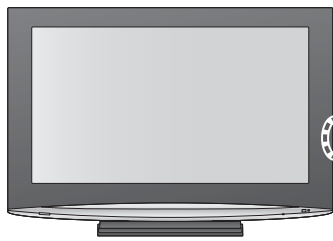

1

插入SD卡

- 显示有关输出信号的警告信息。

2

进入SD模式(观看照片模式)

- SD卡中的所有照片以缩略图形式显示。



3

选择要观看的照片

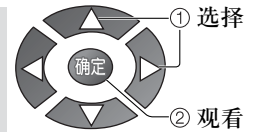

- 幻灯片显示
→ 见第29页

- 显示已选择照片的信息
- 文件名最多8个字符。
- 无记录日期的照片显示“****/**/**”。

按照记录的日期或月分类 (按月分类/按日期分类)

按照同一日期或同一月份分组显示缩略图

- 黄 (按月分类)
- 蓝 (按日期分类)

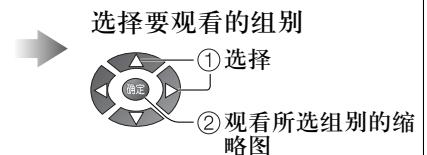

注意

- 无记录日期的照片组别显示为“未知的”。

要返回至电视模式

- 退出 SD卡
- ● 或 ●

4

观看

- 显示操作指南 → ● 或 ●

每次显示一张



画面操作指南

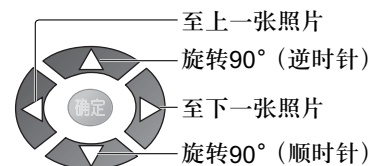

- 要返回至缩略图画面



注意

- 在操作过程中, 不会有信号从视频/音频输出端子输出。

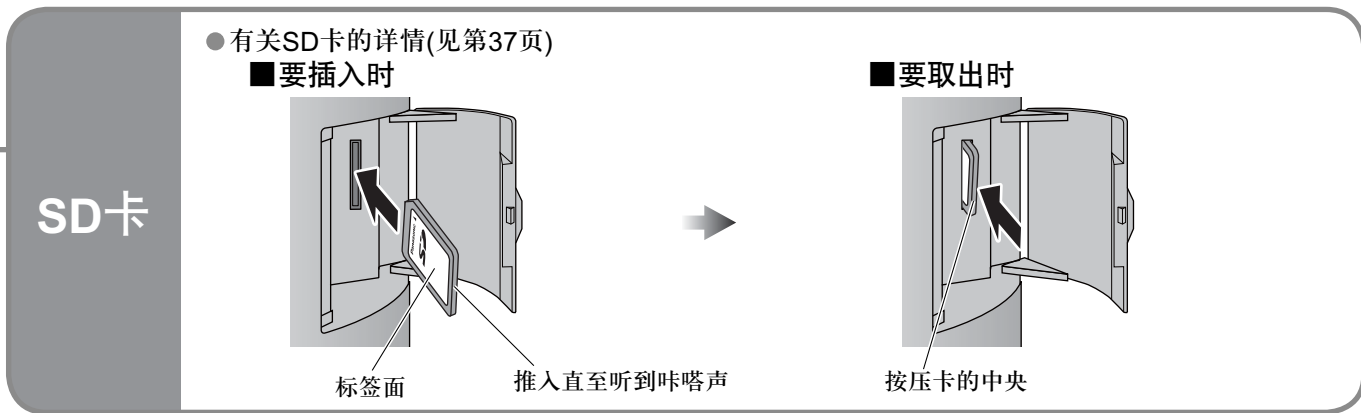

幻灯片显示

开始幻灯片显示 (在步骤 ③ 或 ④ 操作)

① 选择首张观看的照片

② 开始幻灯片显示



● 暂停



● 返回至单画面 → 绿

幻灯片显示设置 (在步骤 ③ 或 ④ 操作)

① 显示菜单

② 选择“SD卡设置菜单”

③ 选择功能然后设置

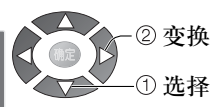
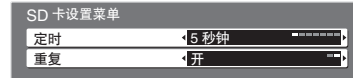
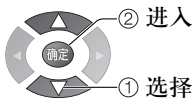

● “图像菜单” (见第18页)

② 变换

① 选择

菜单	项目	调整/配置 (选项)
SD卡设置菜单	定时	选择幻灯片显示的时间间隔 (5/10/15/30/60/90/120秒钟)
	重复	重复播放幻灯片 (关/开)

操作SD卡的注意事项

- 在电视机访问数据时请勿取出SD卡 (否则可能损坏SD卡或电视机)。
- 请勿触摸SD卡背面的端子。
- 请勿使SD卡受到过度挤压或碰撞。
- 请按正确方向插入SD卡, 否则可能损坏SD卡。
- 电干扰, 静电或错误操作都可能导致数据或SD卡损坏。
- 定期备份录制数据以防止因数据损坏或错误操作电视机而丢失数据。(松下对任何录制数据的损坏概不负责。)

屏幕信息

信息	含义 / 解决方法
无法读取文件	<ul style="list-style-type: none"> ● 文件被损坏或不可读。 ● 电视机不支持该格式。 (关于可用格式和数据, 请参见第37页。)
请确认SD卡是否插入?	<ul style="list-style-type: none"> ● 插入SD卡。
无正确文件可播放	<ul style="list-style-type: none"> ● 卡上无数据。
最多建立9999张照片	<ul style="list-style-type: none"> ● 允许的最大照片数量为9999张。

VIERA Link “使用HDAVI控制”*

*与具有“使用HDAVI控制”功能的松下产品连接，可享受附加的HDMI相互操作功能。

本机支持“使用HDAVI控制3”功能。

使用HDMI电缆与某些松下设备（DVD刻录机DIGA，高清晰度摄像机，家庭影院等）连接可实现自动控制这些设备。

具有“使用HDAVI控制”功能的设备可实现下列操作：

- 轻松播放（见第31页）
- 电源开联动（见第31页）
- 电源关联动（见第31页）
- 扬声器控制（见第31页）

此外，具有“使用HDAVI控制3”功能的设备可实现下列操作：

- 仅使用VIERA遥控器便可实现轻松控制（见第31页）

这些功能仅限于具有松下“使用HDAVI控制”和“VIERA Link”功能的型号。

VIERA Link“使用HDAVI控制”基于HDMI（即行业标准HDMI CEC（消费电子控制））所具备的控制功能，是我公司研发并增加的独有功能。因此，与支持HDMI CEC功能的其他厂商的设备进行连接时，此功能可能无法实现。

相关兼容信息，请参阅各型号的使用说明书。关于可用设备，请垂询当地松下顾客咨询服务中心。

■ HDMI电缆

本功能需要HDMI兼容（全连接）电缆。不可使用非HDMI兼容电缆。

推荐使用松下的HDMI电缆。推荐的松下HDMI电缆型号：

- RP-CDHG15 (1.5 米)
- RP-CDHG30 (3.0 米)
- RP-CDHG50 (5.0 米)

■ 准备

安装设备以实现此项功能。请参阅设备使用说明书。

相关连接，请参见“外接设备”（见第33页）。也可参阅设备使用说明书。

■ 首次连接或添加新设备，重新连接设备或更改设定时

连接完成后，启动设备，然后打开电视机。

选择输入模式为HDMI1或HDMI2（见第14页），然后确保图像正常显示。

1 显示菜单

菜单

2 选择“设置”

VIERA 总菜单
VIERA Link
□ 图像
♪ 声音
≡ 设置

3 选择“VIERA Link设定”

≡ 设定菜单	
服务目录编辑	
儿童锁码	
调谐菜单	
定时关机	关
字符语言	
出厂设定	
输入标签	
标签显示时间	3 秒钟
VIERA Link 设定	进入

4 选择“VIERA Link”并设定为“开”

VIERA Link 设定	
VIERA Link	开
电源关联动	受控
电源开联动	受控

② 进入

① 选择

② 进入

① 选择

② 设置

① 选择



仅使用 VIERA 遥控器便 可实现轻 松控制

您可以使用电视机遥控器控制连接的松下设备的某些功能（将遥控器指向电视机信号接收器）。

- 如果不能进入菜单，则检查设定和设备（见第30页）

进入设备菜单

- ① 显示“VIERA Link菜单” →

- ② 选择“VIERA Link控制”



- ③ 选择要访问的设备

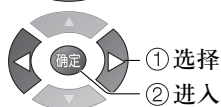

- ④ 操作设备菜单

- 可用的VIERA遥控器按钮：
（取决于所连接的设备）

	按箭头按钮/选择菜单
	按箭头按钮/进入/调节
	存储/设定/进入
	返回上一菜单
	退出菜单
	与设备上的副菜单按钮功能相同
	当彩色横条上显示按钮上的字时进入。

- 示例（根据连接设备不同，菜单将有所不同）



- 有关设备操作的详细信息，请参阅设备使用说明书。

轻松播放

自动输入切换：操作已经连接的松下设备时，将会自动切换输入模式。停止操作时，输入模式不会返回。

扬声器 控制

您可以使用电视机遥控器控制影院扬声器。当连接了松下家庭影院时，本功能可用。

- 如果不能进入菜单，则检查设定和设备（见第30页）

- ① 显示“VIERA Link菜单” →

- ② 选择“扬声器选择”



- ③ 设定为“家庭影院”或“电视机”

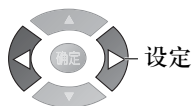

- 家庭影院：
设备的调节（如果处于待机模式的话将自动开机）。



- 关闭电视机扬声器的声音。
- 关闭设备时，将激活电视机扬声器。

- 电视机：
电视机扬声器被激活。

电源 开联动

设置为“受控”

- ➔ 连接的松下设备开始播放或激活设备的直接导航/功能菜单时，电视机将自动开机。（仅当电视机处于待机模式时）。

电源 关联动

设置为“受控”

- ➔ 将电视机设为待机模式时，连接的松下设备也将自动设为待机模式。
- 即使电视机是通过定时关机功能或自动电源待机功能自动进入待机模式，本功能也将运行。

- 即使“VIERA Link”兼容的设备关闭，电视机仍可以保持打开。

外接设备

下列图表提供了如何将电视机连接至各种设备的建议。有关其他连接的详细内容，请参考各设备使用说明书和下列表格以及规格表（见第 41 页）。

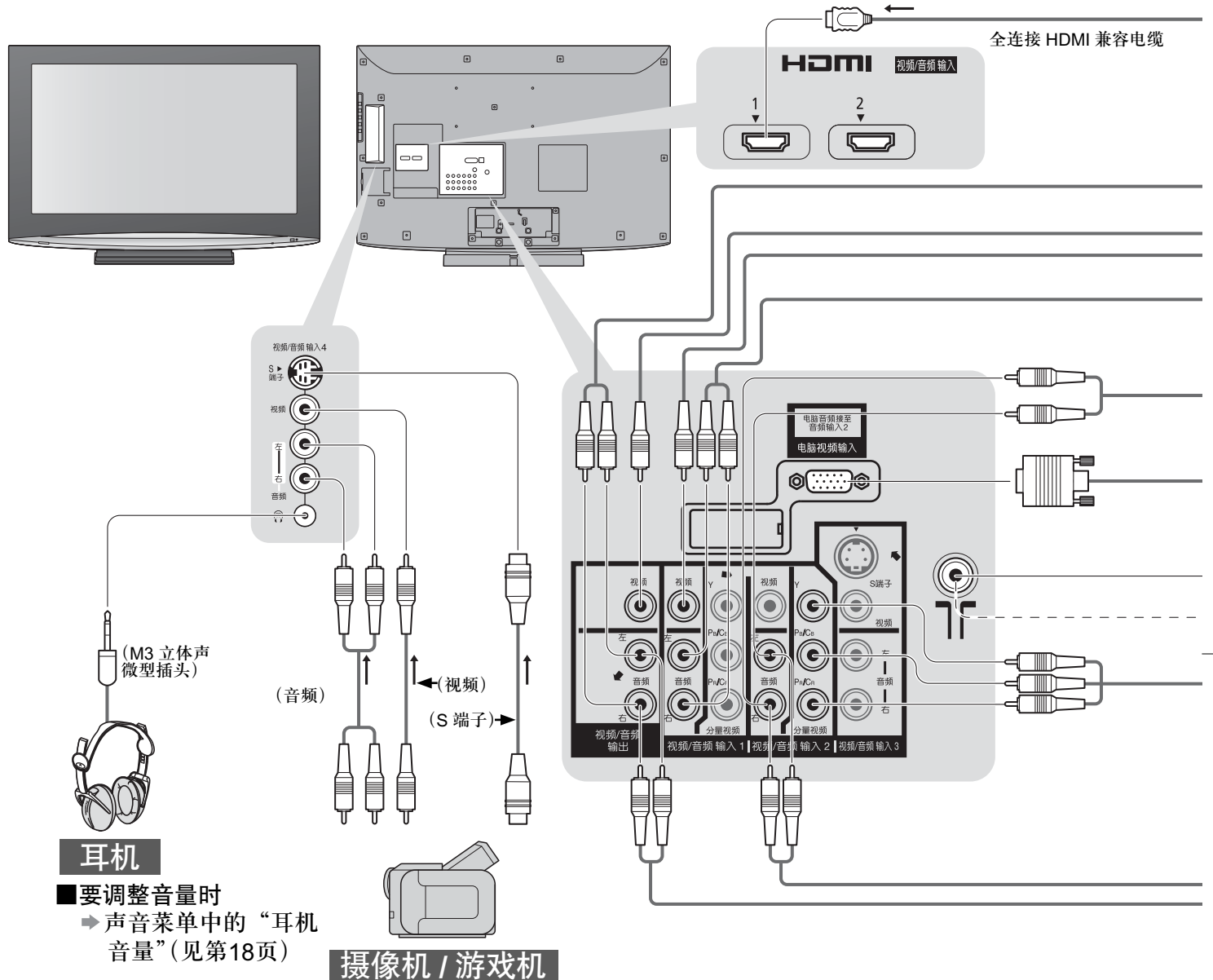

耳机
 ■要调整音量时
 ➔ 声音菜单中的“耳机音量”（见第18页）

摄像机 / 游戏机

■ 连接至每一端子的可连接设备类型

连接端子	视频/音频输入1	视频/音频输入2	视频/音频输入3	视频/音频输入4 (电视机侧面)	S端子	视频/音频输出	HDMI	
	1	2	3				1	2
录像/播放 (设备)	○	○	○	○	○	○		
■ 录像/播放录像带/DVD (录像机/DVD刻录机)	○	○	○	○	○	○	○	○
■ 观看DVD (DVD播放机)	○	○	○	○	○	○	○	○
■ 观看摄像机图像 (视频摄像机)	○	○	○	○	○	○	○	○
■ 观看卫星广播 (机顶盒)	○	○	○	○	○	○	○	○
■ 玩游戏 (游戏机)	○	○	○	○	○	○		
■ 使用带有扬声器系统的功放						○		
■ VIERA Link							○	○

○: 建议连接

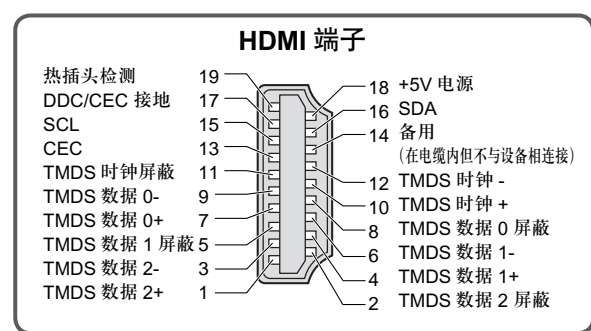
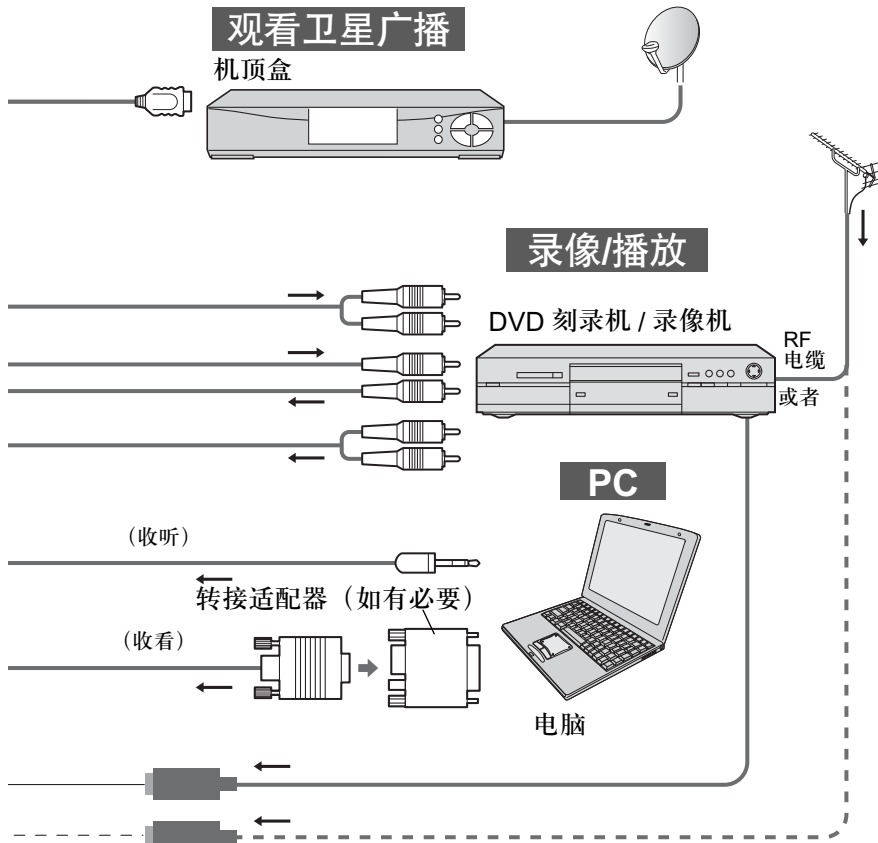

- 使用视频/音频输入3或视频/音频输入4输入端子连接时，请连接至S端子或视频端子。
- 使用视频/音频输入1或视频/音频输入2输入端子连接时，请连接至分量端子或视频端子。

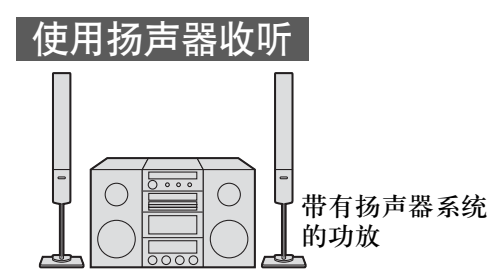
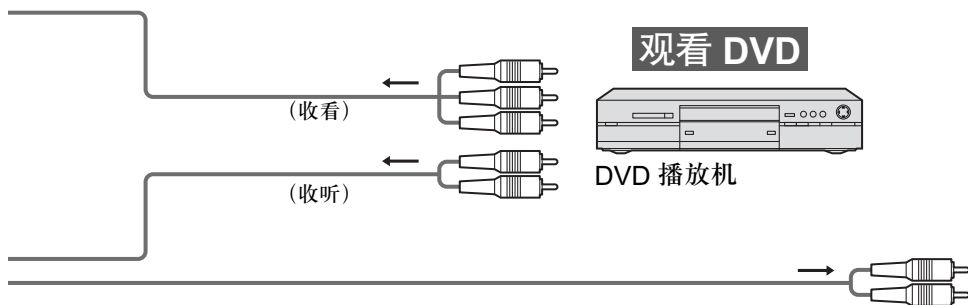

VIERA Link (见第 30 页)

- 使用全连接HDMI兼容电缆。
 - 也可参阅设备使用说明书。
- 仅使用 **VIERA** 遥控器便可进行轻松播放及控制

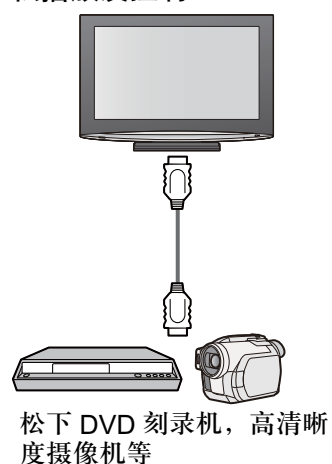

■ **家庭影院**

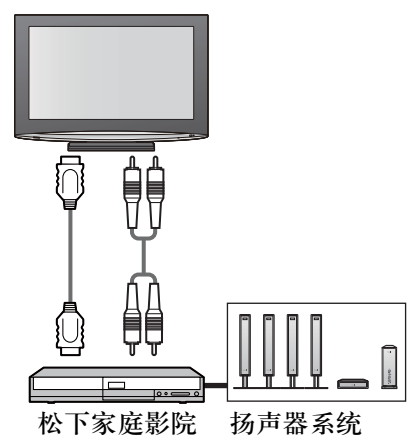

外接设备

高级功能

技术信息

节目分配

频道设定	中国	中国香港	亚洲/中东	新西兰/印尼	印度有线电视	独联体/东欧	南非	美国系统	美国有线电视	日本
频道显示	接收节目									
0	-	-	-	-	-	-	-	-	-	-
1	1	-	-	1	1	1	1	-	1	1
2	2	-	2	2	2	2	2	2	2	2
3	~	-	~	~	3	~	~	~	~	~
4	~	-	~	~	4	~	~	~	~	~
5	~	-	~	~	S'1	~	~	~	~	~
6	~	-	~	~	S'2	~	~	~	~	~
7	~	-	~	~	S'3	~	~	~	~	~
11	~	-	11	11	S1	11	11	~	~	~
12	12	-	12	-	S2	12	12	~	~	12
13	13	-	-	-	S3	-	13	13	~	13
14	~	-	-	-	S4	-	-	14	~	~
15	~	-	-	-	~	-	-	~	~	~
16	~	-	-	-	~	-	-	~	~	~
19	~	-	-	-	~	-	-	~	~	~
20	~	-	-	-	S10	-	-	~	~	~
21	~	21	21	21	6	21	21	~	~	~
22	~	~	~	~	~	~	~	~	~	~
23	~	~	~	~	~	~	~	~	~	~
24	~	~	~	~	~	~	~	~	~	~
28	~	~	~	~	12	~	~	~	~	~
57	57	~	~	~	S11	~	~	~	~	~
58	-	~	~	~	S40	~	~	~	~	~
59	-	~	~	~	S41	~	~	~	~	~
62	-	62	62	62	24	62	62	62	62	62
63	-	63	63	63	25	63	63	63	63	C13
69	-	69	69	69	31	69	69	69	69	~
70	-	-	-	-	32	-	-	-	-	~
73	-	-	-	-	~	-	-	-	-	~
74	-	S'1	S'1	S'1	~	S'1	S'1	-	-	~
75	-	S'2	S'2	S'2	~	-	S'2	-	-	~
76	-	S'3	S'3	S'3	~	-	S'3	-	-	~
77	-	-	-	-	~	-	-	-	-	~
78	-	-	-	-	~	-	-	-	-	~
79	-	-	-	-	41	-	-	-	-	~
80	-	S1	S1	S1	42	S1	S1	-	-	~
81	Z1	S2	S2	S2	~	S2	S2	-	-	~
89	Z9	S10	S10	S10	51	S10	S10	-	-	~
90	Z10	S11	S11	S11	52	S11	-	-	-	~
91	Z11	S12	S12	S12	~	S12	-	-	-	~
92	Z12	S13	S13	S13	~	S13	-	-	-	~
93	Z13	S14	S14	S14	~	S14	S14	-	-	~
94	Z14	S15	S15	S15	~	S15	S15	-	-	~
95	Z15	S16	S16	S16	~	S16	S16	-	-	~
96	Z16	S17	S17	S17	~	S17	S17	-	-	~
97	Z17	S18	S18	S18	~	S18	S18	-	-	~
98	Z18	S19	S19	S19	~	S19	S19	-	-	~
99	Z19	S20	S20	S20	61	S20	S20	-	99	C49
100	Z20	S21	S21	S21	62	S21	S21	-	100	-
107	~	~	~	~	69	~	~	-	~	-
117	Z37	~	~	~	70	~	~	-	~	-
118	-	~	~	~	-	~	~	-	~	-
120	-	S41	S41	S41	-	S41	S41	-	~	-
125	-	-	-	-	-	-	-	-	125	-

宽高比

可选择最佳尺寸和宽高比，欣赏更完美画质。（见第13页）

信号名称	宽高比模式							
	16:9	边缘扩大	4:3	4:3全屏	全方位扩大1	全方位扩大2	全方位扩大3	
电视视频1视频2 视频3视频4	PAL	○	○	○	-	○	○	○
	PAL 525/60	○	○	○	-	○	○	○
	M.NTSC	○	○	○	-	○	○	○
	NTSC	○	○	○	-	○	○	○
分量/HDMI	525(480)/60i	○	○	○	-	○	○	○
	525(480)/60p	○	○	○	-	○	○	○
	625(576)/50i	○	○	○	-	○	○	○
	625(576)/50p	○	○	○	-	○	○	○
	750(720)/50p	○	○	○	○	○	○	○
	750(720)/60p	○	○	○	○	○	○	○
	1125(1080)/50i	○	○	○	○	○	○	○
	1125(1080)/60i	○	○	○	○	○	○	○
	1125(1080)/50p	○	○	○	○	○	○	○
1125(1080)/60p	○	○	○	○	○	○	○	
电脑输入	○	-	○	-	-	-	-	

注意

- 比率根据节目等的不同而变化。如果比率较之标准的“16:9”偏大，则屏幕的顶端和底端可能会出现黑带。
- 如果录像机上播放宽屏录制的节目时，屏幕尺寸看似不正常，则调节录像机的定位跟踪。（请参阅录像机使用说明书）
- 手动选择比率时：（在电脑模式下仅16:9和4:3可用）
- 宽高比模式可由SD（标准清晰度）信号和HD（高清晰度）信号分别存储。
宽高比模式可由各输入模式存储。

16:9



以“16:9”显示实际图像，无变形（失真）。

边缘扩大



全屏显示“4:3”图像。只在左右边缘可以明显的看到扩展现象。

4:3



以标准的“4:3”比例显示图像，无变形。

4:3全屏



在水平方向放大显示“4:3”图像以充满全屏。
● 仅限高清晰度信号

全方位扩大1



显示“16:9”信箱模式或“4:3”图像，无变形。

全方位扩大2

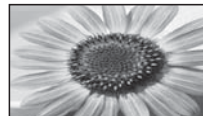

全屏显示“16:9”信箱模式（失真）图像，无变形。

全方位扩大3

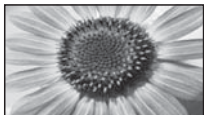

全屏显示“2.35:1”信箱模式（失真）图像，无变形。以最大尺寸显示“16:9”图像（略有放大）。

技术信息

VIERA Link “使用HDAVI控制”

使用HDMI连接至某些松下设备可实现自动控制这些设备。（见第30页）

- 根据设备状况的不同，此项功能可能不能正常运作。
- 在启动播放开始的数秒钟内，可能没有图像或声音出现。
- 切换输入模式的数秒钟内，可能没有图像或声音出现。
- 调节设备音量时将显示音量功能。
- 使用家庭影院的遥控器也可实现轻松播放。请参阅家庭影院使用说明书。
- 有关连接松下高清晰度摄像机的HDMI电缆信息，请参阅设备的使用说明书。
- 如同时连接同种设备（例如：一个DIGA连接至HDMI1/另一DIGA连接至HDMI2），VIERA Link可用于具有较小数字的端子。
- “HDAVI控制3”是松下HDAVI控制兼容设备的最新标准（于2007年12月执行）。此标准可兼容松下以前的HDAVI设备。
- 确认本机 HDAVI 控制的版本 ➔ “系统信息”（见第19页）

立体声/两国语声音选择

⊙/▽ 接收立体声/两国语声音节目时，可按立体声/两国语声音选择钮来选择声音输出模式。

I/II

音频信号	立体声	主声道 I	副声道 II	单声道
模式指示	⊙	I	II	▽

丽音 (NICAM) ……在新西兰，新加坡，中国香港等地使用

电视广播类型	标准电视广播 (标准音频)	标准+丽音单声道 I (主声道 I)	丽音立体声	丽音双单声道 (主声道 I / 副声道 II)
模式指示	无指示 ↔ ▽	I ↔ ▽	⊙ ↔ ▽	I → II ↑ ▽ ↓

A2 (德国) ……在澳大利亚，马来西亚等地使用

电视广播类型	标准电视广播 (标准音频)	两国语或双单声道： 主声道 I / 副声道 II	立体声
模式指示	无指示 ↔ ▽	I ↔ II	⊙ ↔ ▽

注意

- 如果立体声信号微弱或接收条件不佳，或者出现“立体声：单声道”自动切换现象的情况，建议将立体声切换为单声道。
- 尽管接收信号内容不断改变，选择的模式将保持不变。
- 当接收条件恶化时，如果使用立体声/两国语声音选择按钮将模式设为“单声道”，则会听得更清楚一些。
- “双声道”，也称为“双单声道”或“两国语”，目前在某些国家尚未使用。



存储卡浏览用的数据格式

照片 : 用数码相机拍摄的兼容符合 DCF* 和 EXIF 标准的 JPEG 文件
 数据格式 : Baseline JPEG (辅助取样 4:4:4, 4:2:2 或 4:2:0)
 最大文件数量 : 9,999
 图像分辨率 : 160×120 至 10,000,000

- 兼容存储卡类型 (最大容量) : SDHC卡(16 GB), SD卡(2 GB), 多媒体卡(128 MB), miniSD卡(1 GB) (需要miniSD适配器)
- 如果使用mini SD卡, 需连同适配器一起将其插入或取下。
- 可在下述网站确认存储卡类型的最新信息 (仅英语)
<http://panasonic.co.jp/pavc/global/cs/>

*DCF (相机文件系统设计规则): DCF 是日本电子信息技术产业协会 (JEITA) 建立的统一标准。

注意

- 不能显示用电脑修改过的JPEG图像。
- 从电脑输入的图像必须与EXIF (可互换图像文件格式) 2.0、2.1和2.2兼容。
- 部分损坏的文件可以用较低的分辨率显示。
- 本机仅可读取带有“.JPG”扩展名的文件。
- 根据所使用的数码相机的不同, 文件夹及文件名可能会有所不同。
- 请勿使用双字节字符或其他特殊代码。
- 如果更改文件夹名, 则存储卡在本机上可能会无法使用。

HDMI连接

HDMI (高清晰度多媒体接口) 通过电视机与设备的连接, 带给您高清晰度数字画面和高音质的享受。带有 HDMI 或 DVI 输出端子的 HDMI 兼容的设备 (*1), 例如机顶盒或 DVD 播放机, 均可使用 HDMI 兼容连接线缆 (全连接) 连接至 HDMI 端子。相关连接, 请参见“外接设备”(见第 32 页)。

注意

- HDMI是世界上首个符合无压缩标准的完全数字化客户AV接口。
- 如果外接设备仅有一个DVI输出, 则经由DVI至HDMI转接电缆 (*2) 连接至HDMI 1端子。
- 使用DVI至HDMI转接电缆时, 请将音频电缆连接至音频输入端子 (HDMI1: 使用音频输入端子)。
- 可在“HDMI 1输入”菜单屏幕上进行音频设定。(见第18页)
- 可适用音频信号取样频率 (2ch L.PCM): 48千赫兹, 44.1千赫兹, 32千赫兹。
- HDMI2端子仅适用于数字信号。
- 不可与电脑连用。
- 如果所连接的设备具备宽高比调节功能, 则将其比率设定为“16:9”。
- HDMI连接器为“A型”。
- 这些HDMI连接器均符合HDCP (高带宽数字内容保护) 版权保护的规定。
- 无数字输出端子的设备可以连接至“分量”, “S端子”或“视频”的输入端子上, 以便接收模拟信号。
- HDMI输入端子仅可用于下列图像信号:
480i, 480p, 576i, 576p, 720p, 1080i和1080p。请与数码设备的输出设定匹配。
- 有关可适用HDMI信号的详细内容, 请参阅第38页。

(*1): HDMI 标识在 HDMI 兼容设备上显示。

(*2): 请向当地数码设备经销商咨询。

技术信息

电脑连接

可将电脑与本机连接通过电视来显示电脑的画面和收听声音。

- 可输入的电脑信号：水平扫描频率为31至69千赫兹；垂直扫描频率为59至86赫兹（超过1024信号线可能导致图像显示不正常）。
- DOS/V兼容D-sub 15针连接器不需要使用电脑适配器。

注意

- 某些电脑机型可能不能与本机连接。
- 使用电脑时，将电脑的色彩显示质量设至最高位置。
- 适用电脑信号的详情请见以下说明。
- 最大显示分辨率

宽高比	4:3	1,024 × 768 点
	16:9	1,366 × 768 点

●D-sub 15针连接器信号

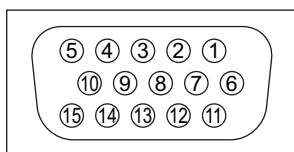

针号	信号名称	针号	信号名称	针号	信号名称
①	R (红)	⑥	GND (接地)	⑪	NC (未连接)
②	G (绿)	⑦	GND (接地)	⑫	NC (未连接)
③	B (蓝)	⑧	GND (接地)	⑬	HD
④	NC (未连接)	⑨	NC (未连接)	⑭	VD
⑤	GND (接地)	⑩	GND (接地)	⑮	NC (未连接)

可显示的输入信号

分量(Y, P_B/C_B, P_R/C_R), HDMI

* 标记: 可适用的输入信号

信号名称	分量	HDMI
525 (480) / 60i	*	*
525 (480) / 60p	*	*
625 (576) / 50i	*	*
625 (576) / 50p	*	*
750 (720) / 60p	*	*
750 (720) / 50p	*	*
1,125 (1,080) / 60i	*	*
1,125 (1,080) / 50i	*	*
1,125 (1,080) / 60p	*	*
1,125 (1,080) / 50p	*	*

电脑(D-sub 15针)

信号名称	水平频率 (千赫兹)	垂直频率 (赫兹)
640 × 400 @70 Hz	31.47	70.07
640 × 480 @60 Hz	31.47	59.94
640 × 480 @75 Hz	37.50	75.00
800 × 600 @60 Hz	37.88	60.32
800 × 600 @75 Hz	46.88	75.00
800 × 600 @85 Hz	53.67	85.06
852 × 480 @60 Hz	31.44	59.89
1,024 × 768 @60 Hz	48.36	60.00
1,024 × 768 @70 Hz	56.48	70.07
1,024 × 768 @75 Hz	60.02	75.03
1,024 × 768 @85 Hz	68.68	85.00
1,280 × 1,024 @60 Hz	63.98	60.02
1,366 × 768 @60 Hz	48.39	60.04
Macintosh13" (640 × 480)	35.00	66.67
Macintosh16" (832 × 624)	49.73	74.55
Macintosh21" (1,152 × 870)	68.68	75.06

注意

- 非上述信号可能无法正常显示。
- 为达到最佳显示效果，上述信号将会被重新格式化。
- 电脑适用的输入信号是与 VESA 标准时序规范基本兼容的。
- 为了显示出来，电脑的信号被放大或压缩，所以可能不能清晰地展现细节。

常见问题解答

在要求维修或协助之前，请参照下列简单指南解决问题。如果问题仍然无法解决，请联系松下顾客咨询服务中心寻求帮助。

雪花点或重影 (杂音)

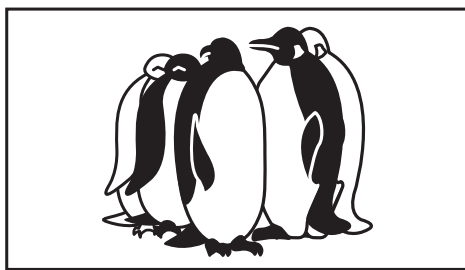

- 检查天线的位置，方向和连接情况。

无图像和声音

- 电视机是否处于“视频模式”？
- 电源插头是否插入电源插座？
- 电视机是否打开？
- 检查图像菜单（见第18页）及音量。

出现错误信息

- 执行信息指示。
- 如果问题持续，请联系松下顾客咨询服务中心。

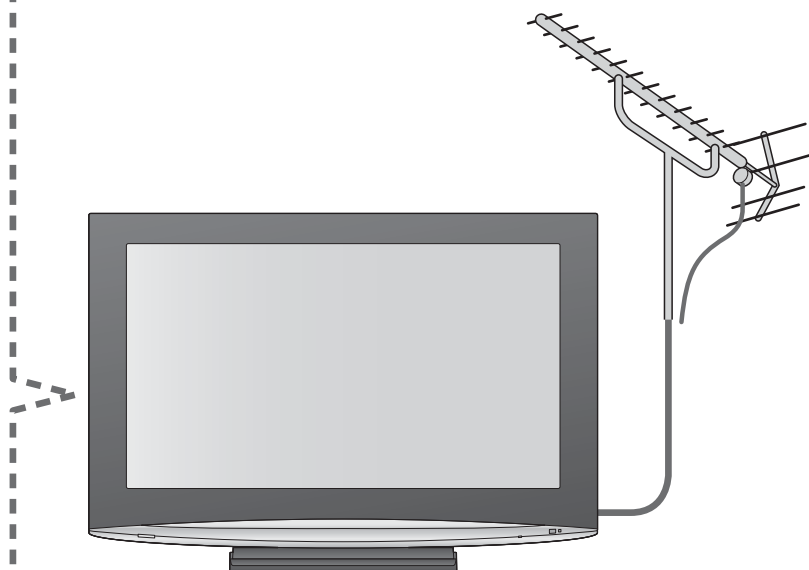

“VIERA Link”功能失效，出现出错信息

- 确认连接是否良好。
- 启动已连接的设备，然后再打开电视机。（见第30页）

屏幕上出现红、蓝、绿和黑斑点

- 这是液晶显示屏的特点，并非故障。液晶显示屏使用极精密技术制造，可获得细腻的图像细节。偶尔在画面上会出现红、绿、蓝或黑色的固定点之类的少许死像素。请注意这并不会影响液晶显示屏的性能。

当用手指按液晶显示屏面板时，面板会产生轻微移动，并能听见“咔嗒”的响声

- 在面板周围有一些松弛的物质，以防止损坏面板。当用手指按液晶显示屏面板时，面板会产生轻微移动，并能听见“咔嗒”的响声。这不是故障。

常见问题解答

	问题	检查
屏幕	图像混乱，有杂音	<ul style="list-style-type: none">● 在图像菜单中设定“图像减噪”（以消除噪杂讯）。（见第18页）● 检查附近电子产品（汽车、摩托车、日光灯）。
	无图像	<ul style="list-style-type: none">● 在图像菜单中是否将“色彩”或“对比度”设定为最小？（见第18页）● 检查色彩系统。（见第23页）● 检查AV色彩系统。（见第19页）
	图像模糊或失真 (无声音或音量低)	<ul style="list-style-type: none">● 重新调谐频道。（见第23页）
	显示异常图像	<ul style="list-style-type: none">● 关闭电视机的电源开关，然后再打开。
声音	无声音	<ul style="list-style-type: none">● “消音”是否启动？（见第7页）● 音量是否设定至最小？
	声级低或声音失真	<ul style="list-style-type: none">● 声音信号接收下降。● 检查声音系统。（见第23页）
HDMI	声音异常	<ul style="list-style-type: none">● 将被连接的设备声音设置设定为“2ch L.PCM”。● 检查声音菜单中的“HDMI 1输入”设定。（见第18页）● 如果数字声音连接有问题，选择模拟声音连接。（见第37页）
	通过HDMI连接设备时， 来自外接设备的图像异常	<ul style="list-style-type: none">● HDMI电缆是否正确连接？（见第32页）● 关闭电视机和设备，然后重新打开。● 检查来自外接设备的输入信号。（见第38页）● 使用与EIA/CEA-861/861B兼容的设备。
其他	电视机进入“待机模式”	<ul style="list-style-type: none">● 定时关机功能已启动。● 输入信号结束后大约30分钟，电视机将自动进入“待机模式”。
	遥控器无法运作	<ul style="list-style-type: none">● 电池是否正确安装？（见第6页）● 电视机是否已经打开？

规格

电源	交流220伏, 50赫兹																																		
耗电量	平均使用	148瓦																																	
	待机状态	0.3瓦																																	
显示屏	宽高比	16:9																																	
	可视屏幕尺寸	80厘米 (对角线) 698毫米(宽)×393毫米(高)																																	
	像素数	1,049,088 (1,366 (宽) × 768 (高))																																	
声音	扬声器	全频×2个																																	
	音频输出	7瓦×2 (7%THD)																																	
	耳机	M3(3.5毫米) 立体声微型插孔×1																																	
电脑信号	VGA, SVGA, XGA SXGA (经过压缩) 水平扫描频率 31 - 69 千赫兹 垂直扫描频率 59 - 86 赫兹																																		
接收制式/波段名	<table border="1"> <thead> <tr> <th>17制式</th> <th>功能</th> <th>17制式</th> <th>功能</th> </tr> </thead> <tbody> <tr> <td>1 PAL B, G, H</td> <td rowspan="7">接收电视广播和来自录像机的播放</td> <td>8 NTSC 4.43/5.5MHz</td> <td rowspan="7">来自特定录像机或DVD的播放</td> </tr> <tr> <td>2 PAL I</td> <td>9 NTSC 4.43/6.0MHz</td> </tr> <tr> <td>3 PAL D, K</td> <td>10 NTSC 4.43/6.5MHz</td> </tr> <tr> <td>4 SECAM B, G</td> <td>11 NTSC 3.58/5.5MHz</td> </tr> <tr> <td>5 SECAM D, K</td> <td>12 NTSC 3.58/6.0MHz</td> </tr> <tr> <td>6 SECAM K1</td> <td>13 NTSC 3.58/6.5MHz</td> </tr> <tr> <td>7 NTSC M (NTSC 3.58/4.5MHz)</td> <td>14 SECAM I</td> </tr> <tr> <td></td> <td></td> <td>15 PAL 60 Hz/5.5MHz</td> <td>来自特定光盘播放机和特定录像机及DVD的播放</td> </tr> <tr> <td></td> <td></td> <td>16 PAL 60 Hz/6.0MHz</td> <td></td> </tr> <tr> <td></td> <td></td> <td>17 PAL 60 Hz/6.5MHz</td> <td></td> </tr> </tbody> </table>			17制式	功能	17制式	功能	1 PAL B, G, H	接收电视广播和来自录像机的播放	8 NTSC 4.43/5.5MHz	来自特定录像机或DVD的播放	2 PAL I	9 NTSC 4.43/6.0MHz	3 PAL D, K	10 NTSC 4.43/6.5MHz	4 SECAM B, G	11 NTSC 3.58/5.5MHz	5 SECAM D, K	12 NTSC 3.58/6.0MHz	6 SECAM K1	13 NTSC 3.58/6.5MHz	7 NTSC M (NTSC 3.58/4.5MHz)	14 SECAM I			15 PAL 60 Hz/5.5MHz	来自特定光盘播放机和特定录像机及DVD的播放			16 PAL 60 Hz/6.0MHz				17 PAL 60 Hz/6.5MHz	
17制式	功能	17制式	功能																																
1 PAL B, G, H	接收电视广播和来自录像机的播放	8 NTSC 4.43/5.5MHz	来自特定录像机或DVD的播放																																
2 PAL I		9 NTSC 4.43/6.0MHz																																	
3 PAL D, K		10 NTSC 4.43/6.5MHz																																	
4 SECAM B, G		11 NTSC 3.58/5.5MHz																																	
5 SECAM D, K		12 NTSC 3.58/6.0MHz																																	
6 SECAM K1		13 NTSC 3.58/6.5MHz																																	
7 NTSC M (NTSC 3.58/4.5MHz)		14 SECAM I																																	
		15 PAL 60 Hz/5.5MHz	来自特定光盘播放机和特定录像机及DVD的播放																																
		16 PAL 60 Hz/6.0MHz																																	
		17 PAL 60 Hz/6.5MHz																																	
接收频道 (普通电视)	VHF波段 2-12 (PAL/SECAM B, K1) 0-12 (PAL B澳大利亚) 1-9 (PAL B新西兰) 1-12 (PAL/SECAM D) 1-12 (NTSC M日本) 2-13 (NTSC M美国)	UHF波段 21-69 (PAL G, H, I/SECAM G, K, K1) 28-69 (PAL B澳大利亚) 13-57 (PAL D, K) 13-62 (NTSC M日本) 14-69 (NTSC M美国)	有线电视 S1-S20 (OSCAR) 1-125 (美国有线电视) C13-C49 (日本) S21-S41 (HYPER) Z1-Z37 (中国) 5A, 9A (澳大利亚)																																
后部天线	VHF / UHF																																		
工作条件	温度 : 0°C - 40°C 湿度 : 20% - 80%相对湿度 (无结露)																																		
连接端子	视频/音频输入1	音频 左-右	RCA插针式×2	0.5 V [rms]																															
		视频	RCA插针式×1	1.0 V [p-p] (75欧)																															
		分量视频	Y PB/CB, PR/CR	1.0 V [p-p] (包括同步) ±0.35 V [p-p]																															
	视频/音频输入2	音频 左-右	RCA插针式×2	0.5 V [rms]																															
		视频	RCA插针式×1	1.0 V [p-p] (75欧)																															
		分量视频	Y PB/CB, PR/CR	1.0 V [p-p] (包括同步) ±0.35 V [p-p]																															
	视频/音频输入3	音频 左-右	RCA插针式×2	0.5 V [rms]																															
		视频	RCA插针式×1	1.0 V [p-p] (75欧)																															
		S端子	微型DIN4插针	Y:1.0 V [p-p] (75欧) C:0.286 V [p-p] (75欧)																															
	视频/音频输入4	音频 左-右	RCA插针式×2	0.5 V [rms]																															
		视频	RCA插针式×1	1.0 V [p-p] (75欧)																															
		S端子	微型DIN4插针	Y:1.0 V [p-p] (75欧) C:0.286 V [p-p] (75欧)																															
	其他	HDMI1/2输入	A型连接器	●本机支持“使用HDAVI控制2”功能。																															
		电脑输入	高密度D-SUB 15针	R, G, B/0.7 V [p-p] (75欧) HD, VD/TTL 级 2.0 - 5.0 V [p-p] (高阻抗)																															
存储卡插槽		SD卡插槽×1																																	
视频/音频输出	音频 左-右	RCA插针式×2	0.5 V [rms] (高阻抗)																																
	视频	RCA插针式×1	1.0 V [p-p] (75欧)																																
尺寸 (长×宽×高)	821毫米×580毫米×225毫米 (包括电视机支架) 821毫米×539毫米×98毫米 (仅电视机时)																																		
重量	净重17.5 kg																																		
执行标准	Q/01RSAE134-2008																																		

注意

- 设计和规格如有变更, 恕不另行通知。所示重量和尺寸为近似值。
- 本设备符合下述所列标准。
GB13837-2003, GB17625.1-2003, GB8898-2001



MEMO

A large, empty rectangular box with rounded corners, intended for writing a memo.

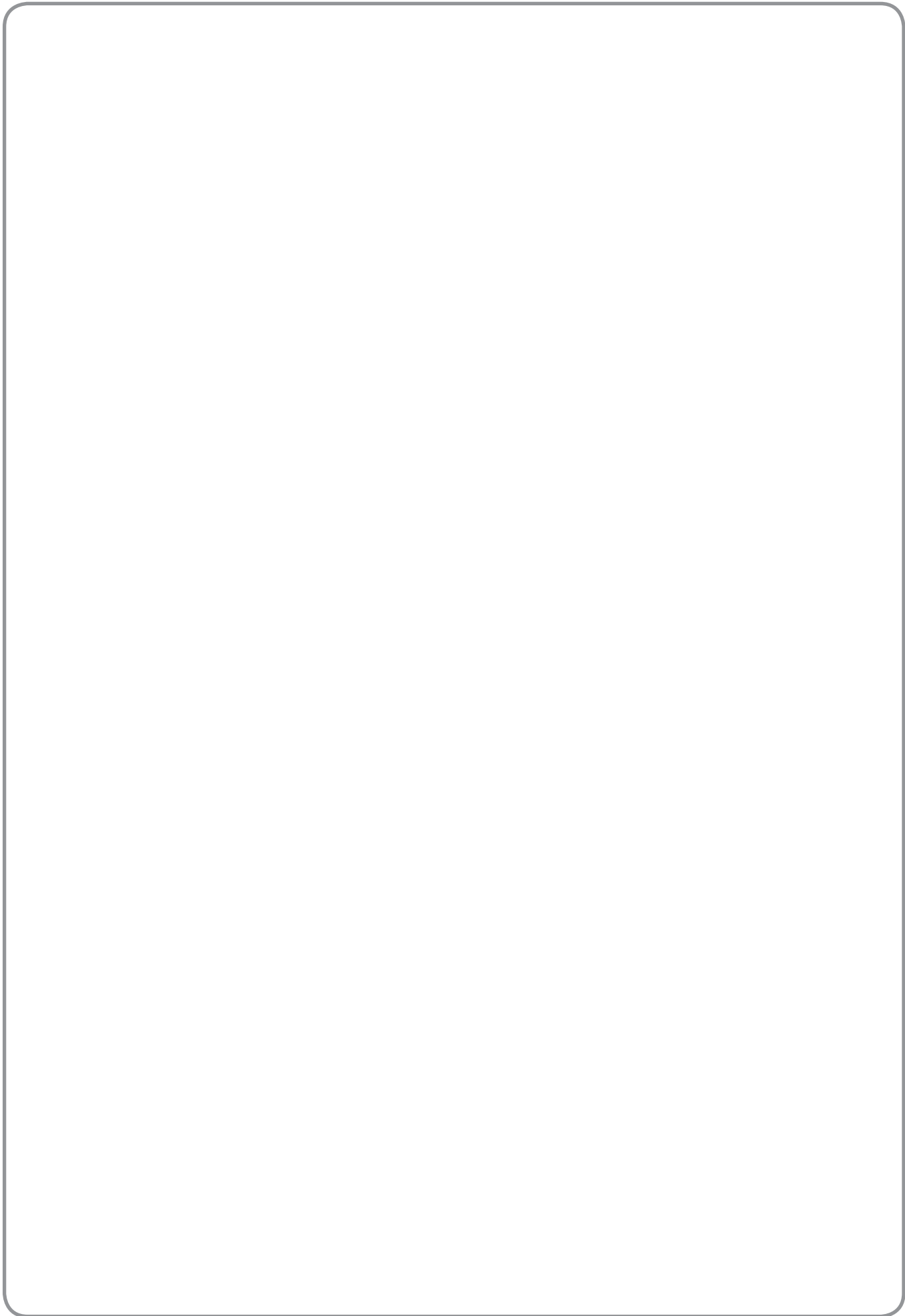

常见问题解答等

许可证

商标归属

- VGA是IBM公司的商标。
- Macintosh是美国苹果公司的注册商标。
- S-VGA是视频电子标准协会的注册商标。
即使各公司或产品商标无特别注明，这些商标也应该得到完全尊重。
- SDHC标识属于商标。
- HDMI、HDMI标识及High-Definition Multimedia Interface是HDMI Licensing LLC的商标或注册商标。
- HDAVI Control™是松下电器产业株式会社的商标。

电子信息产品污染控制标识



- 有毒有害物质或元素标识
产品中有毒有害物质或元素的名称及含量

部件名称	有害有毒物质或元素					
	铅 (Pb)	汞 (Hg)	镉 (Cd)	六价铬 (Cr ⁶⁺)	多溴联苯 (PBB)	多溴二苯醚 (PBDE)
实装基板	×	○	○	○	○	○
液晶面板	○	×	○	○	○	○
机壳	○	○	○	○	○	○
扬声器	○	○	○	○	○	○
随机附件	○	○	○	○	○	○
遥控器	×	○	○	○	○	○

○：表示该有毒有害物质在该部件所有均质材料中的含量均在SJ/T11363-2006标准所规定的限量要求以下。
×：表示该有毒有害物质至少在该部件的某一均质材料中的含量超出SJ/T11363-2006标准所规定的限量要求。

松下电器顾客咨询服务中心：800-8100781
手机/小灵通/未开通800业务地区：400-8100781

顾客记录

本机的后盖上标注有产品的型号和编号。请您在下面认真填好型号和编号并妥善保管好说明书以及购买发票，以此作为您购买的永久记录。这样有助于您在发生遗失或失窃时进行识别，以及作为保修服务之用。

型号

编号

山东松下电子信息有限公司

中国济南市高新技术开发区新泺大街312号
原产地：中国

中国印刷
发行：2008年3月