

电子信息产品污染控制标识



●有毒有害物质或元素标识

产品中有毒有害物质或元素的名称及含量

| 部件名称     | 有毒有害物质或元素 |        |        |              |            |              |
|----------|-----------|--------|--------|--------------|------------|--------------|
|          | 铅 (Pb)    | 汞 (Hg) | 镉 (Cd) | 六价铬 (Cr(VI)) | 多溴联苯 (PBB) | 多溴二苯醚 (PBDE) |
| 已安装印刷电路板 | ×         | ○      | ○      | ○            | ○          | ○            |
| 等离子显示板   | ○         | ○      | ○      | ○            | ○          | ○            |
| 机壳       | ○         | ○      | ○      | ○            | ○          | ○            |
| 喇叭       | ○         | ○      | ○      | ○            | ○          | ○            |
| 包装内附件    | ×         | ○      | ○      | ○            | ○          | ○            |
| 遥控器      | ×         | ○      | ○      | ○            | ○          | ○            |

○：表示该有毒有害物质在该部件所有均质材料中的含量均在 SJ/T11363-2006 规定的限量要求以下。  
 ×：表示该有毒有害物质至少在该部件的某一均质材料中的含量超出 SJ/T11363-2006 规定的限量要求。

Panasonic 客户咨询服务中心电话：8008100781  
 手机、小灵通及未开通800业务地区：4008100781  
 上海松下等离子显示器有限公司对本说明书拥有最终解释权

顾客记录

本产品型号和序号均在其后侧面板处。您应在下面填上序号并妥善保管本说明书，以及您的购买发票，以作为您购买的永久记录，这样将有助于在发生遗失或失窃时进行识别，以及作保修服务之用。

型 号

序 号

上海松下等离子显示器有限公司

主 页：http://panasonic.cn

地 址：中国上海市浦东新区金桥出口加工区金穗路1398号

原产地：中国

© Panasonic Corporation 2008

中国印刷  
 发行：2008年9月



Panasonic®

使用说明书  
 等离子电视机

型号 TH-42PV80C

VIERA

VIERA  
 Link



请在操作本产品之前仔细阅读本说明书，并妥善保管本说明书以备日后参考之用。  
 本说明书中图片仅用于演示之目的。

中 文

将您的客厅变成一个家庭影院

# 体验多媒体给您带来的无比享受与欢乐

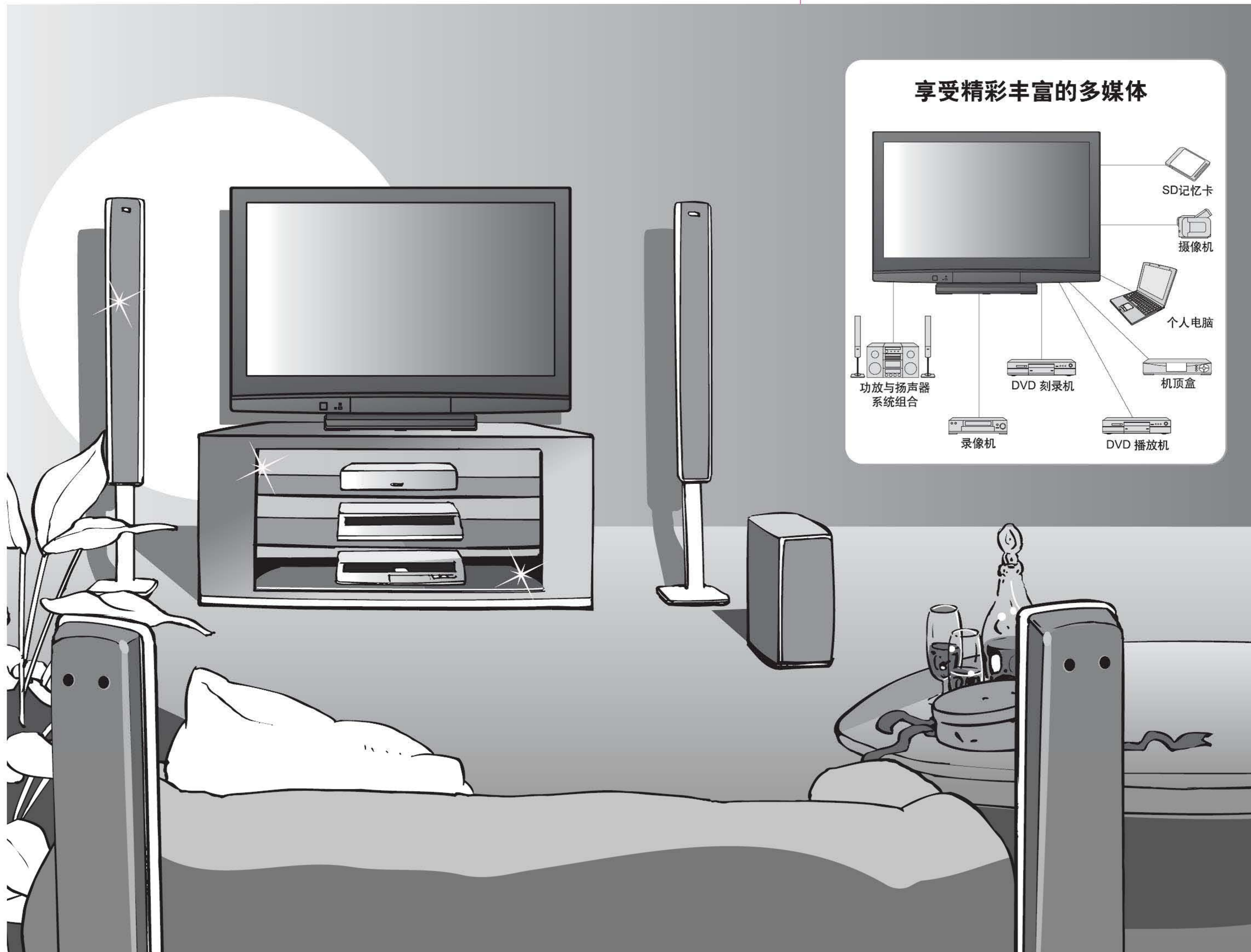

## 目录

### 请务必阅读以下内容

|                    |   |
|--------------------|---|
| ● 安全注意事项 (警告/注意事项) | 4 |
| ● 说明               | 5 |
| ● 维护与保养            | 5 |

### 快速开始指南

|             |    |
|-------------|----|
| ● 随带配件/可选配件 | 6  |
| ● 识别控制按钮    | 9  |
| ● 基本连接      | 10 |
| ● 自动调谐      | 12 |

### 观赏电视!

#### 基本功能

|            |    |
|------------|----|
| ● 观看电视     | 14 |
| ● 观看视频及DVD | 16 |

#### 高级功能

|                              |    |
|------------------------------|----|
| ● 如何使用菜单功能 (图像、声音等)          | 18 |
| ● 编辑及设定频道                    | 22 |
| ● 调谐及设定频道                    | 24 |
| ● 控制频道观看权限                   | 26 |
| ● 恢复设定                       | 27 |
| ● 输入标签                       | 28 |
| ● 电脑屏幕显示                     | 29 |
| ● 观看SD卡(照片)                  | 30 |
| ● VIERA Link "HDMI Control™" | 32 |
| ● 外部设备                       | 34 |

#### 常见问题解答等

|          |    |
|----------|----|
| ● 技术信息   | 36 |
| ● 常见问题解答 | 40 |
| ● 商标说明   | 41 |
| ● 规格     | 42 |

快速开始指南

观赏电视

高级功能

常见问题解答等

3

2

# 安全注意事项

## 警告

### 处置电源插头与电源线

- 将电源插头完全插入电源插座内(如果电源插头出现松动,可能会引起插座发热,从而导致火灾)。
- 确保电源插头可以方便使用。
- 为防止电击,确保电源插头上的接地针与电源插座上的接地线连接牢固。
- 切勿用湿手接触电源插头(这样可能会触电)。
- 请勿使用非原配的电源线。(这样会导致着火或电击。)
- 切勿损坏电源线及插头(受损的电源线会引起火灾或电击)。
  - 切勿在电源线仍插在电源插座的情况下移动电视机。
  - 切勿将重物压在电源线上或使电源线接近高温物体。
  - 切勿过度扭曲、弯折与拉伸电源线。
  - 切断电源时应该拔电源插头部分。切勿用力拉拔电源线。
  - 切勿使用损坏的电源线或电源插头。

如果发现任何异常现象,应立即拔掉主电源插头!

220 V ~, 50 / 60 Hz

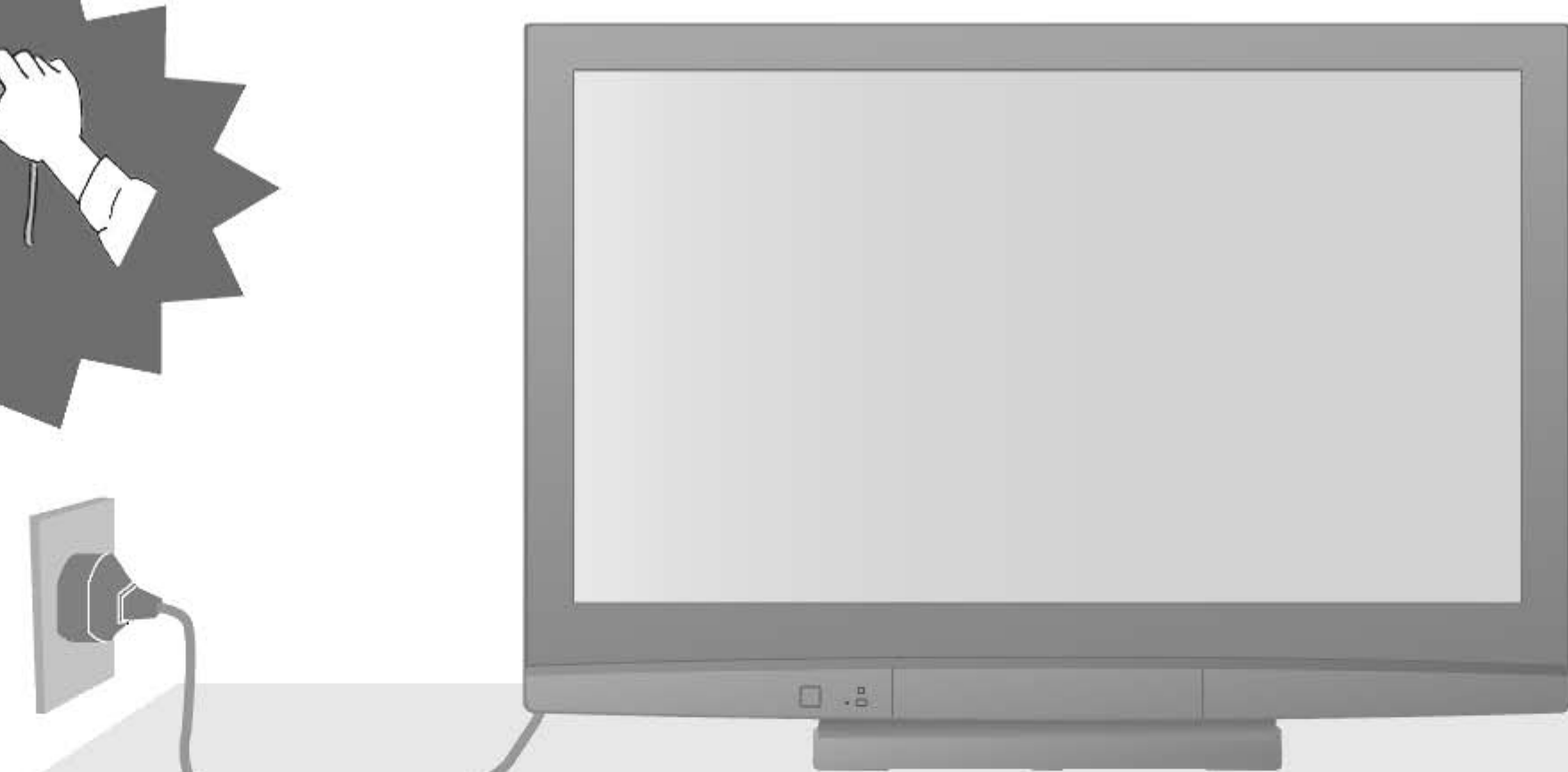

### 电源

- 这个电视机在220 V ~, 50 / 60 Hz交流电下工作。

### 切勿拆掉后盖 切勿自行改装电视机

(高压部件可能会导致严重的电击事故)

- 当电视机出现问题时,应该联系Panasonic客户服务中心(参见封底),由他们进行检查,调整与修理。

### 要将液体远离电视机

- 为防止因损坏而造成触电或火灾,不要让液体滴到或溅到电视机上。
- 切勿将盛有液体的容器(花瓶、茶杯、化妆品等)放在电视机上面(包括电视机上方的架子上)。

### 切勿将电视机暴露在太阳直射的地方或有其他热源的地方

- 应避免将电视机直接暴露在太阳下或其他热源下。不得将明火源放置于电视机上,如:点燃的蜡烛等。

### 切勿让异物掉入电视机

- 切勿让金属或易燃物体从通风口掉入电视机(这样可能会引发火灾或电击)。

### 切勿将电视机放置于倾斜或不稳定的平面上

- 电视机可能翻倒或跌落。

### 仅可使用专用的支架/安装设备

- 使用未授权的支架或其他固定装置可能使电视机摇晃不稳,有造成伤害的危险。务必要请贵地的Panasonic经销处人员进行设置。
- 使用选购的支架/安装装置(第6页)。

### 切勿让儿童拿SD卡

- 由于SD卡同其它小物品一样,很容易被幼小的儿童误吞。请在使用后立即将SD卡取出。

# 说明

## 注意事项

### 在清洁电视机时,应将电源插头拔下

(清洁通电的电视机会导致触电。)

### 当电视机长时期不用时,应将电源插头拔下

- 只要电源插头与通电的电源插座连接,即便在关机模式下,电视机仍将消耗部分电能。

### 务必垂直搬运电视机

- 如将电视机屏幕向上或倒置搬运可能会引起内部线路的损坏。

### 电视机的四周应留有足够的空间,以利于散热

最小距离

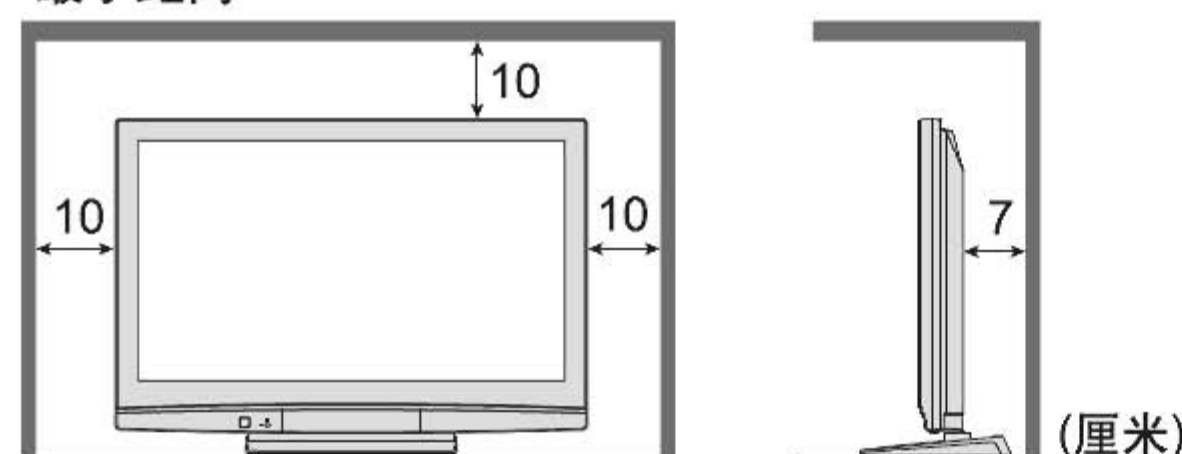

- 当使用台座时,请保持电视机与台面之间的距离。
- 如果使用壁挂式支架的情况下,请阅读操作手册。

### 切勿挡住电视机背部的通风孔

- 如果窗帘等物体挡住电视机的通风孔,那么会导致电视机过热,造成火灾或电击。

### 切勿将音量过大的耳机戴在耳朵上

- 将造成严重听力损伤。

### 切勿让静止画面长时间显示

这样会在电视机上留下永久的残像。 (“余像”)。

这种情况并非电视机故障,且不在保修范围内。

典型的静止画面

- 频道编号与其他图标
- 以4:3模式显示的图像
- 视频游戏
- 计算机图像



为了防止出现余像,在无信号输入且无任何操作的情况下,电视机在几分钟后自动启动屏幕保护。(第40页)

### 自动待机功能

- 如果电视机在电视模式下30分钟内没有接收到任何电视信号或操作,将自动切换到待机模式。

### 应使电视机远离以下设备

- 电子设备  
尤其值得注意的是,切勿将视频设备放置于电视机附近(因为电磁干扰会使图像变形/声音失真)。
- 带红外线传感器的设备  
因为电视机亦会放射出红外线,从而影响其他设备正常工作。

# 维护与保养

首先,应将电源插头从电源插座中拔下

## 显示屏幕

日常保养:用一柔软的布轻轻擦拭表面清除灰尘。

特别脏:用一柔软的布浸上清水或1:100稀释的中性洗涤剂水溶液擦拭表面。然后用一柔软的干布将表面全部擦拭直至擦干为止。

### 注意事项

- 显示屏幕的表面是经特殊处理与加工的,因此易于受损。切勿用指甲或其他硬物敲击或刮擦显示屏幕。
- 切勿让屏幕表面受到驱虫剂、稀释剂或其他挥发性物质的侵蚀(以免严重损伤屏幕)。

## 外壳·台座

日常保养:用一块柔软的干布将外壳的表面擦拭干净。

特别脏:首先,将干布在清水中或加有少量中性洗涤剂的水中沾湿,然后把布拧干并用此布将表面擦拭干净。最后,用一块干布将表面擦干。

### 注意事项

- 切勿让电视机的表面受到洗涤剂的侵蚀。液体流入电视机将导致电视机工作异常。
- 切勿让外壳表面受到驱虫剂、稀释剂或其他挥发性物质的侵蚀(以免外壳出现掉漆现象)。
- 切勿让外壳与橡胶或PVC物质长时间接触。

## 电源插头

定期用干布将电源插头擦净(湿气与堆积的灰尘可能会引发火灾或电击)。

# 随带配件 / 可选配件

## 随带配件

检查一下您是否已有以下配件并在方框中打勾

- |  |   |  |                              |
|--|---|--|------------------------------|
| <input type="checkbox"/> 遥控器<br>● N2QAYB000224 | <input type="checkbox"/> 遥控器电池(2节)<br>● R6 (AA)<br>(5号电池) | <input type="checkbox"/> 线夹(2只)<br>→ 详见第8页 | <input type="checkbox"/> 清洁布 |
| <input type="checkbox"/> 电源线<br>→ 详见第11页       | <input type="checkbox"/> 使用说明书                            | <input type="checkbox"/> 台座<br>→ 详见第7页     | <input type="checkbox"/> 保修证 |

- 产品可能包含危险零件(例如塑料包装袋),可能被儿童不小心吸入或吞下。将这些物品放在儿童拿不到的地方。

## 可选配件

挂壁式框架  
(垂直型)

- TY-WK42PV3C
- TY-WK42PV4W

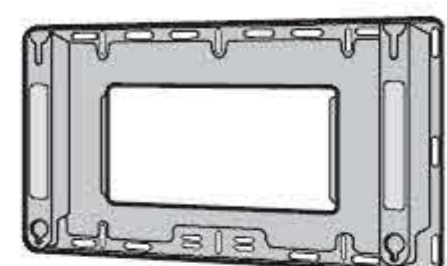

(可调整角度)

- TY-WK42PR3W
- TY-WK42PR4W

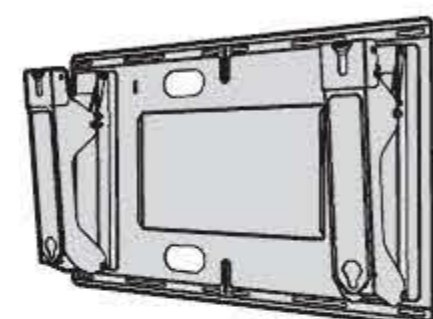

### 注意事项

- 为了确保电视机的性能与安全,务必请有资质的工程技术人员安装。
- 仔细阅读说明书,务必按照说明书的指示操作,以防止电视机跌落。
- 安装时应谨慎,以免外力引起的电视机损坏。

## 安装遥控器电池



### 注意事项

- 不正确的使用电池会造成电池漏液,这样会腐蚀遥控器,请以环保方式废弃电池。
- 切勿混用新旧电池。
- 切勿混用不同类型的电池(如将碳锌电池与碱性电池混用),如果电池更换不当会有爆炸危险。
- 切勿使用充电电池(Ni-Cd)。
- 切勿燃烧或损坏电池。
- 不要将电池暴露在阳光、火之类过热的地方。

## 附有台座

### 警告

- 切勿拆卸也不要修改台座。
- 否则电视机可能掉落损坏,也有可能使人受伤。

### 注意

- 只能用于产品目录所规定的电视机。
- 否则电视机可能掉落损坏,也有可能使人受伤。
- 如果本台座弯曲变形或有机械性损伤,切勿继续使用。
- 台座若有机械性损伤而又在继续使用,那么就可能导致人身伤害。若有损伤,请立即与就近的经销商接洽。
- 在进行安装时,请务必确认将所有的螺钉都可靠地拧紧。
- 如果组装时未能充分注意将全部螺钉都可靠地拧紧,那么底座就不具备足够的强度来支撑等离子电视机,结果会使电视机倾倒是损坏,并可能造成人身伤害。
- 确保电视机不掉落,倾倒。
- 在装上了等离子电视机之后,如果受到冲撞、或有儿童攀登该底座,那么等离子电视机就可能倾倒,并可能造成人身伤害。
- 需要有两个或更多的人来安装或拆卸电视机。
- 如果人手不够,那么电视机可能跌落,并可能造成人身伤害。

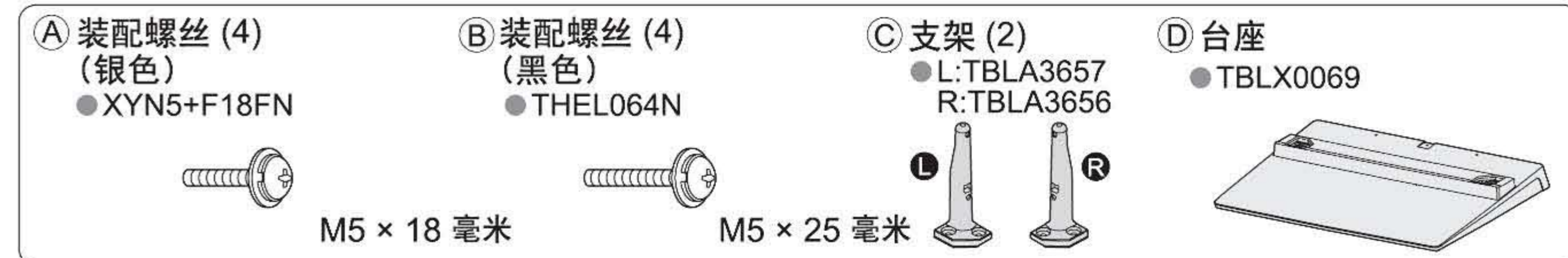

## ■ 组装台座

用四个装配螺丝(A)将左右支架紧紧固定在台座上。(图示)

- 确定螺丝拧紧。
- 错误地强迫拧螺丝将使螺纹剥离。
- “L”或“R”标记在支架的底部。

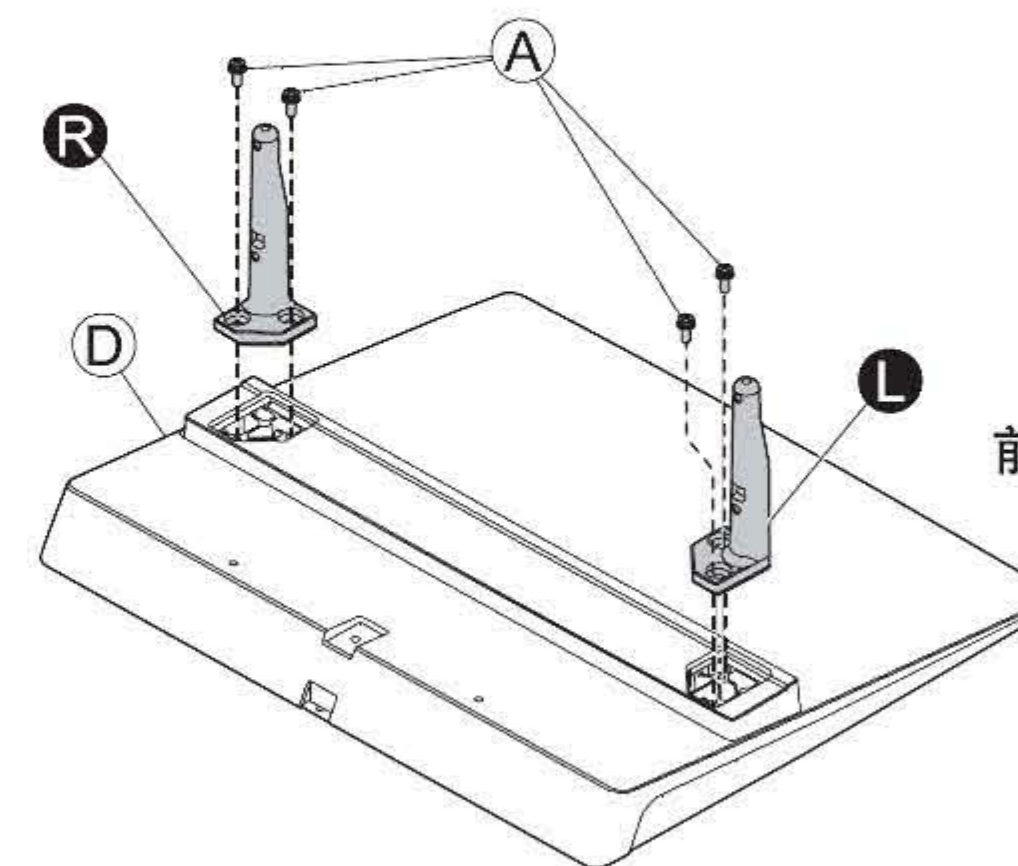

## ■ 紧固电视机

用装配螺丝(B)安全拧紧。

- 确定螺丝拧紧。
- 请勿必在水平方向,且平坦的地方进行操作。

从底面看出的视图

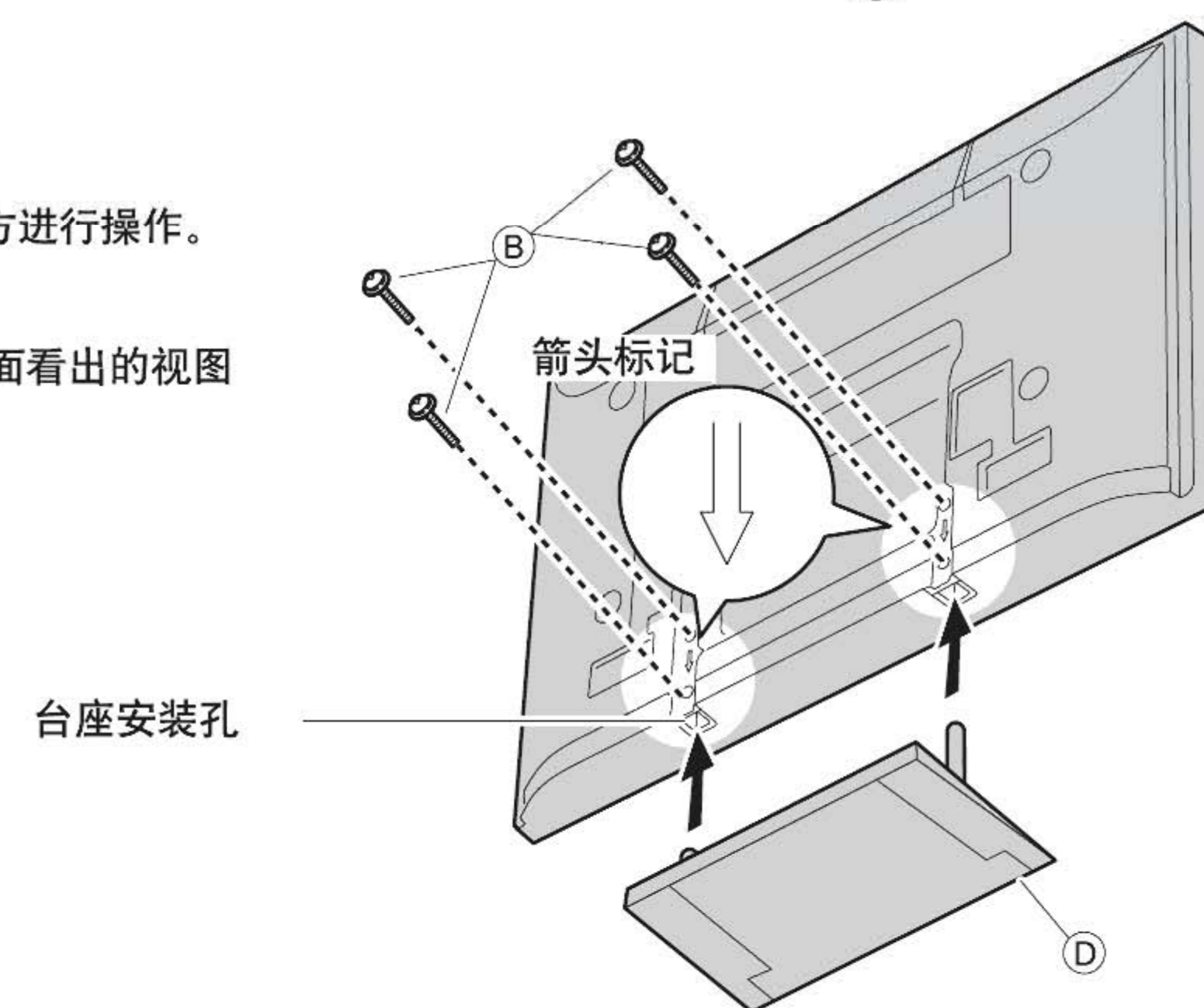

# 随带配件 / 可选配件

## 安装线夹

电视机的背部

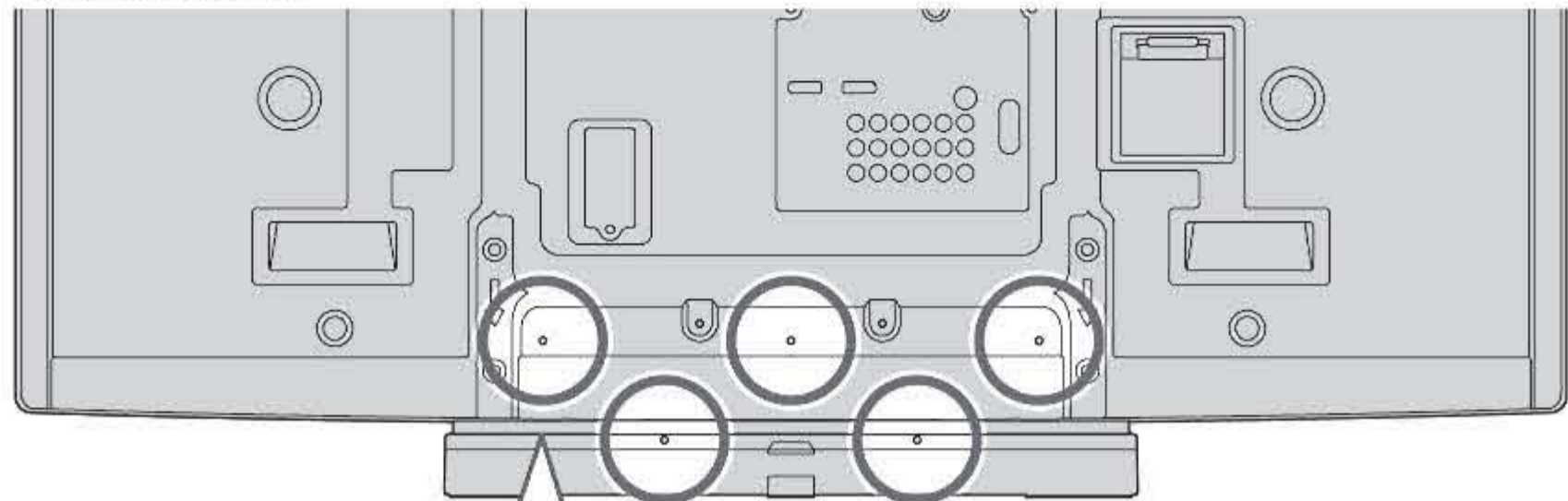

- 切勿将RF电缆线与电源线捆扎在一起 (会导致图像变形)。
- 如有必要, 用线夹将电缆线固定住。
- 使用可选配件时, 应遵照可选配件的使用手册来固定电缆线。

### ■ 安装线夹

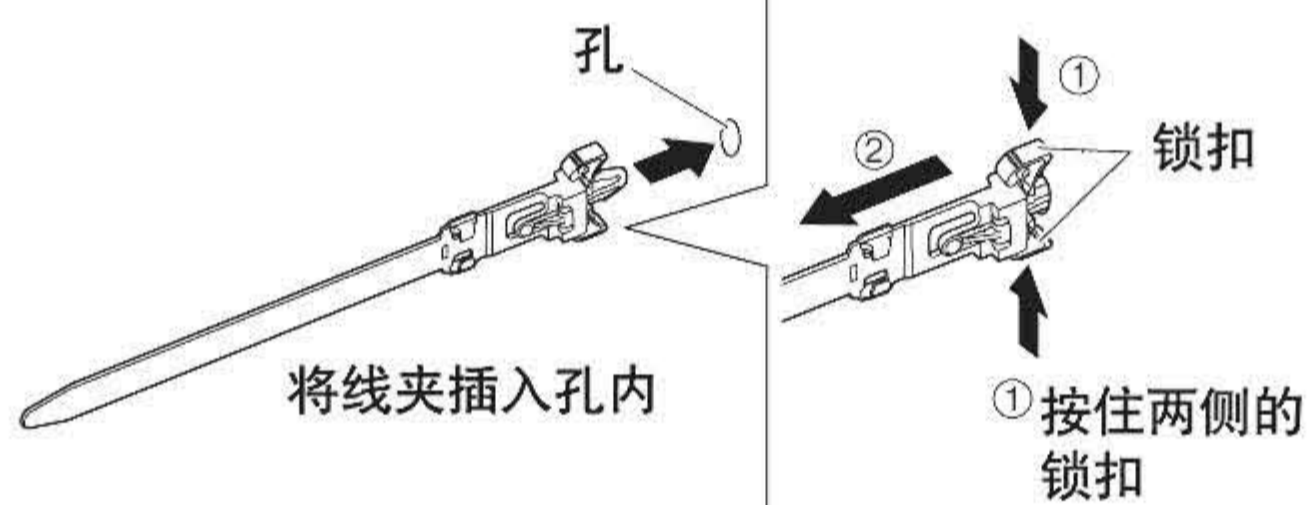

### ■ 绑扎电缆

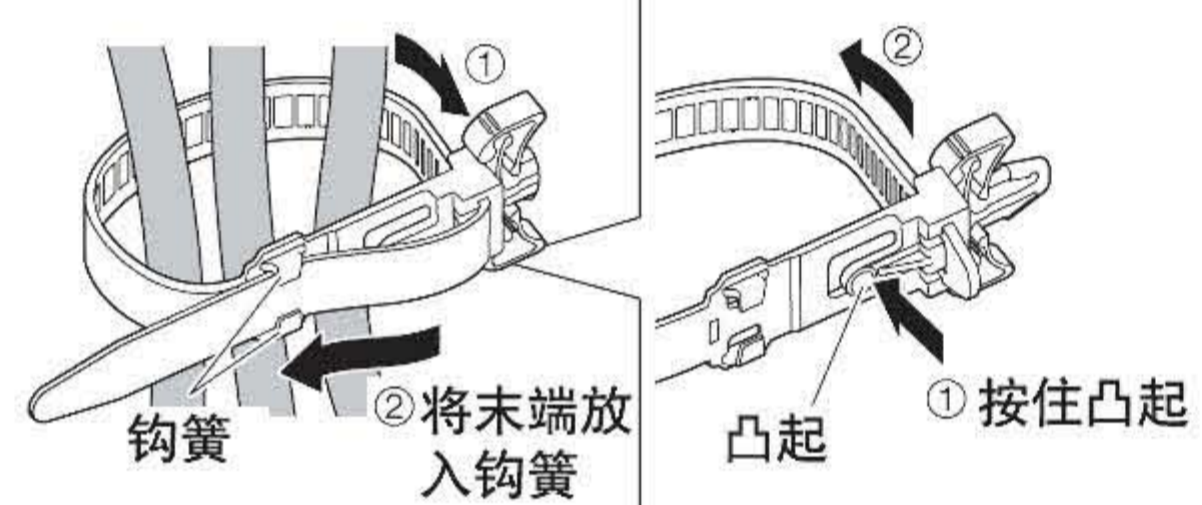

# 识别控制按钮

## 电视机

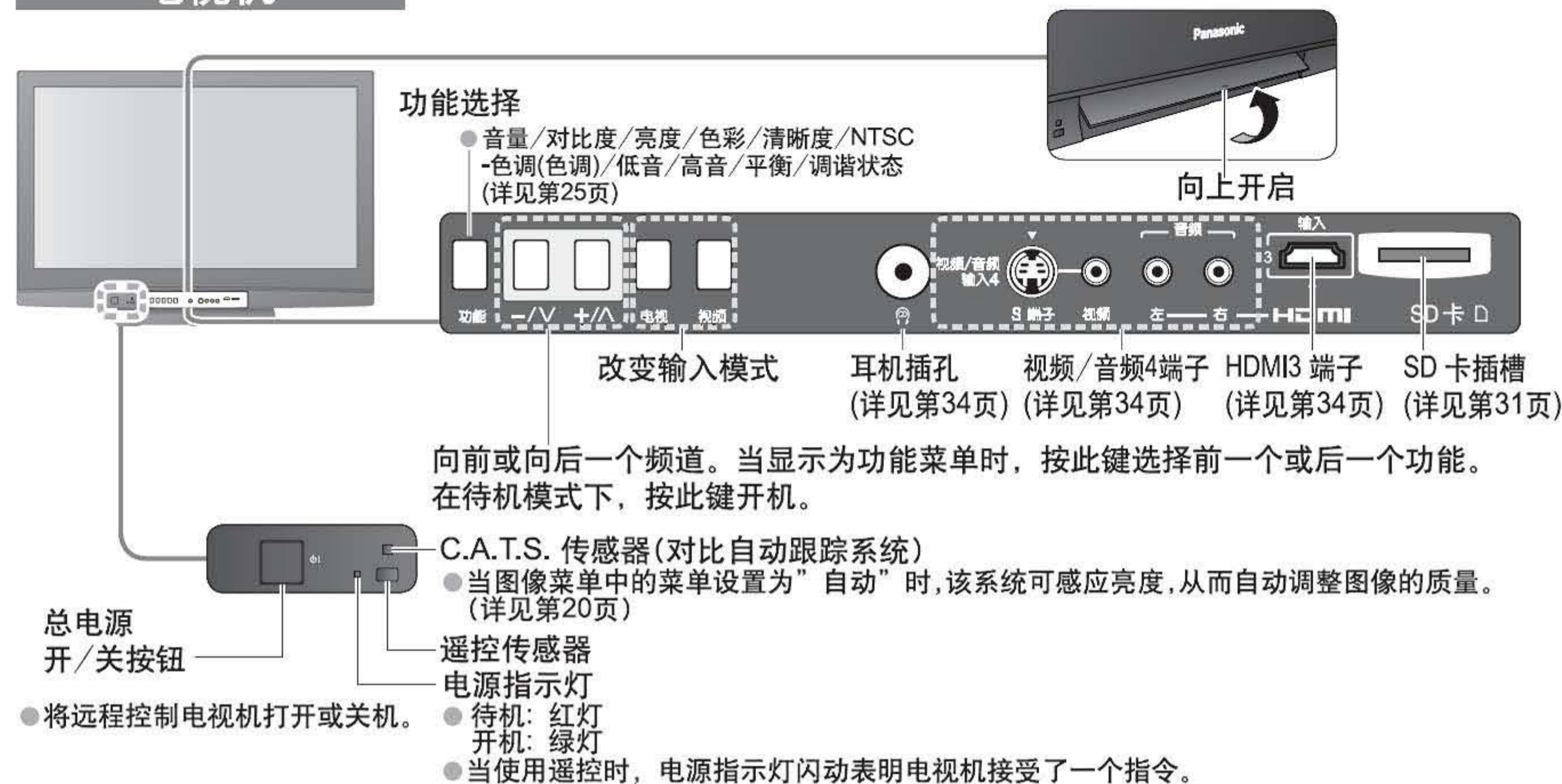

## 遥控



快速开始指南

● 随带配件控制 / 按钮可选配件

# 基本连接

本手册中显示的外部设备与电缆线并非电视机的随带附件。  
在连接或断开任何端子插头时，请确认此部分与电源断开连接。  
当断开总电源时，请务必先确认总电源线已与电源插座断开。

## 例1 连接天线

仅电视机  
电视机的背面

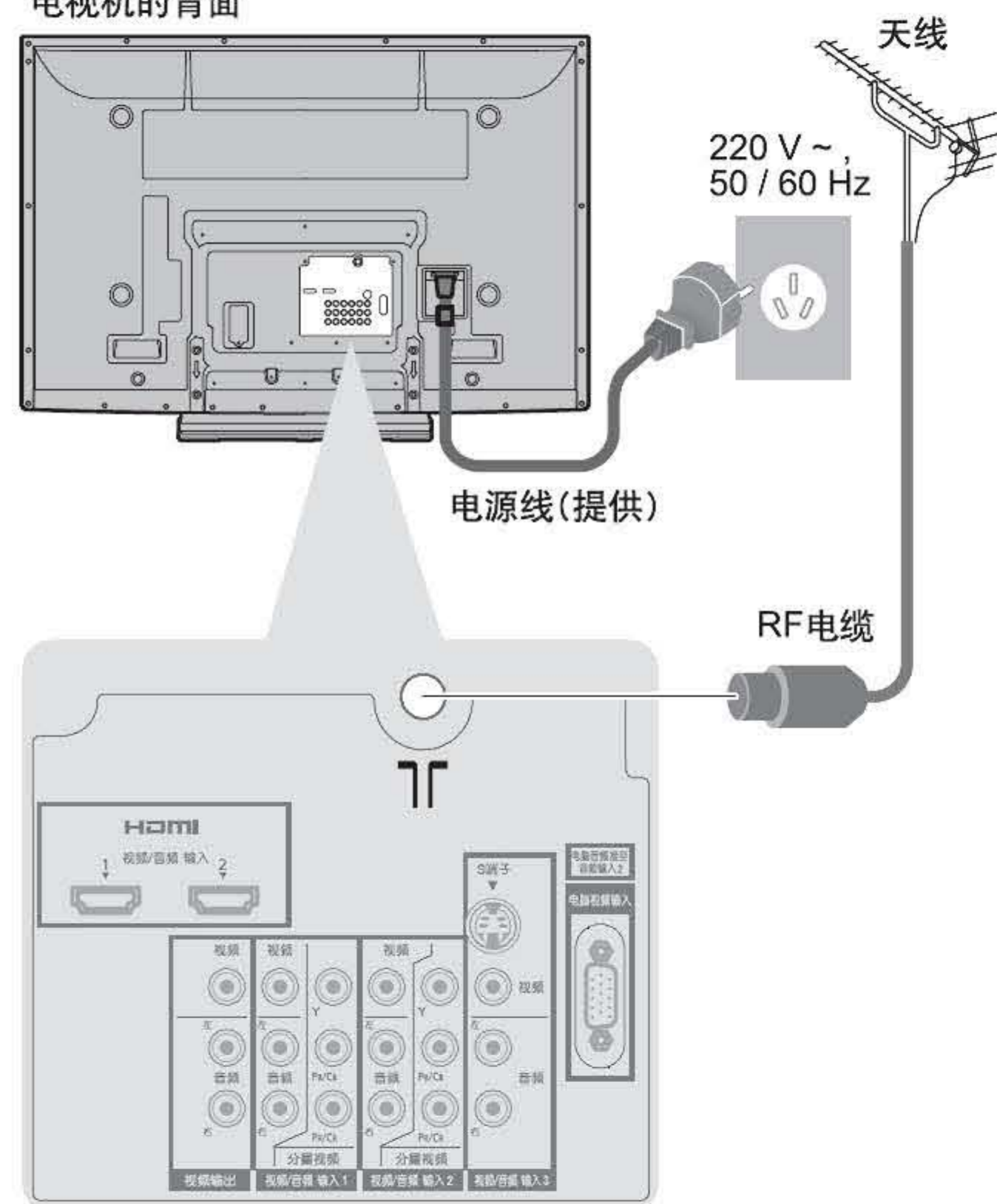

## 例2 连接DVD/录像机

电视机, DVD或录像机  
电视机的背面

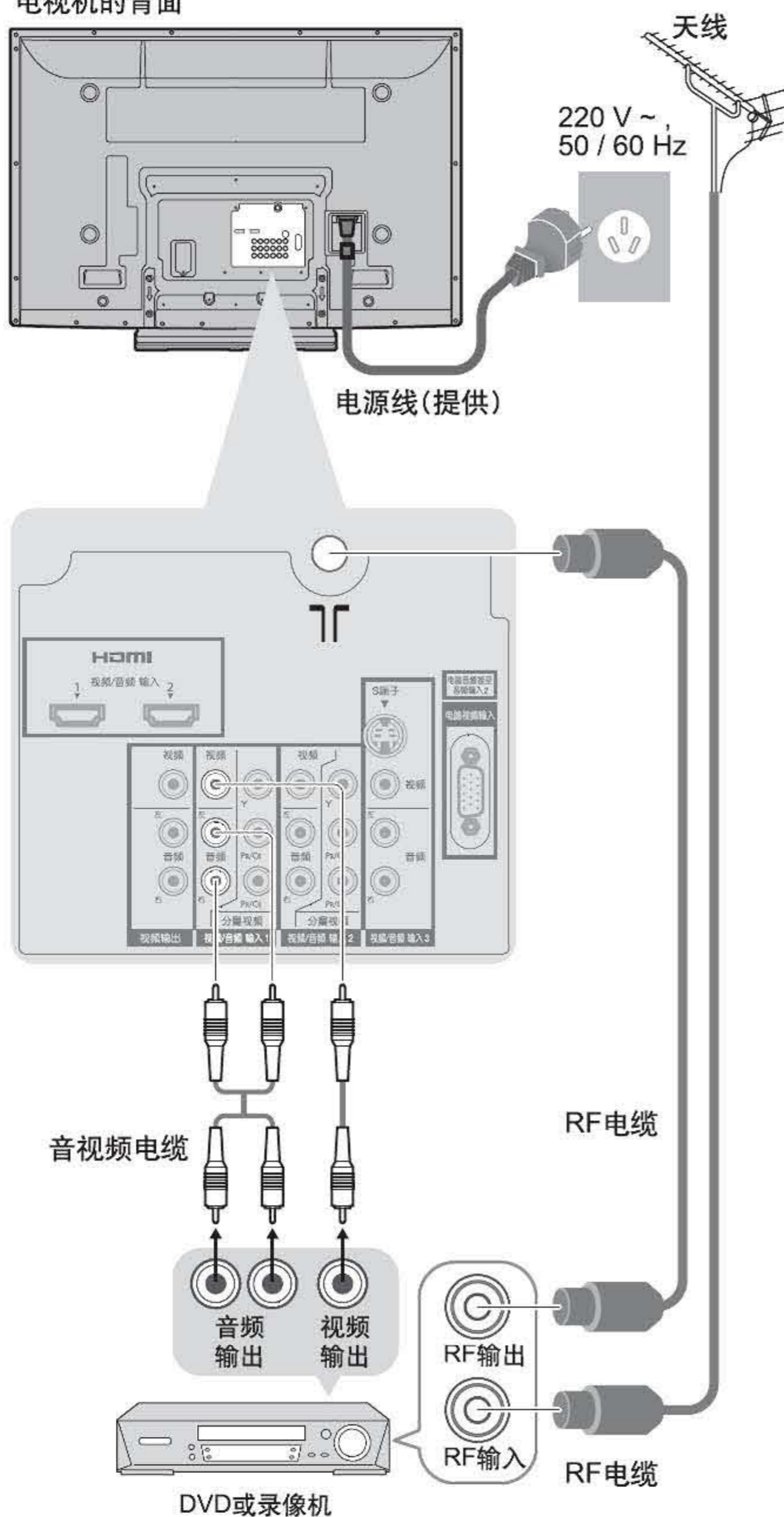

## 例3 连接DVD刻录机/录像机和机顶盒

电视机, DVD刻录机/录像机和机顶盒  
电视机的背面

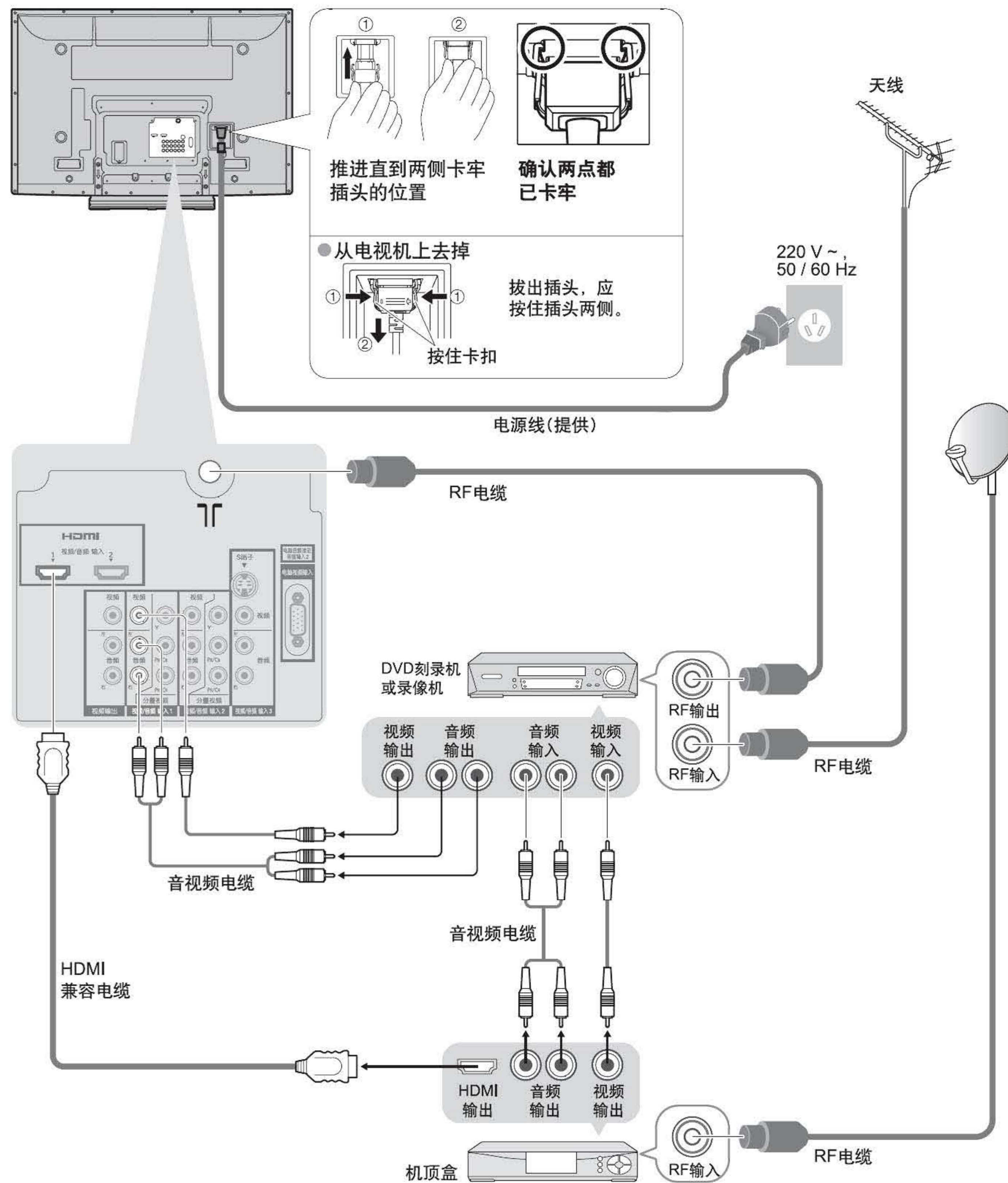

### 说明

- 为避免干扰, 同轴电缆切勿离电源线太近。
- 切勿将同轴电缆放于电视机的下方。
- 为了能够获得最佳的画面与声音, 该型号电视机要求配备天线, 正确的电缆(75欧姆同轴)与正确的端子插头。
- 如果使用公用天线, 那么在墙壁、天线插座与电视机之间必须配备正确的电缆与插头。
- 当地的电视服务中心或经销商可能会有助于您找到适于特殊地区的天线系统和所需零部件。
- 任何因天线安装、现有系统升级或所需零部件而产生的费用均由客户自行承担。
- VIERA连接数(详见第35页)。
- 阅读连接设备指南。

# 自动调谐



自动搜索并存储电视频道。  
如果您当地的经销商已经完成设置，则以下步骤可以省略。

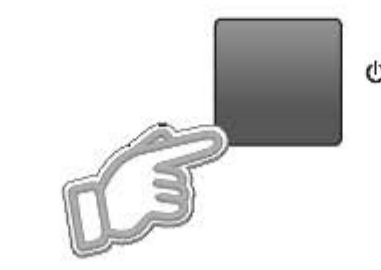

- ### 1 将电视机与电源连接并开启

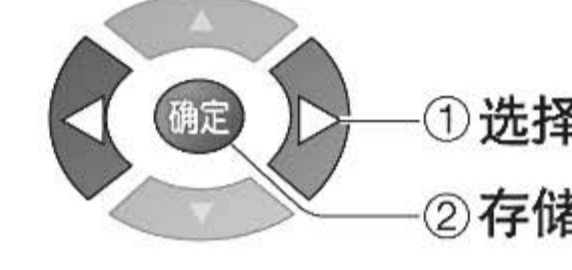
  - 您可以使用遥控器开启电视机或转为待机模式。(指示灯: 开)
- ### 2 选择您需要的语言

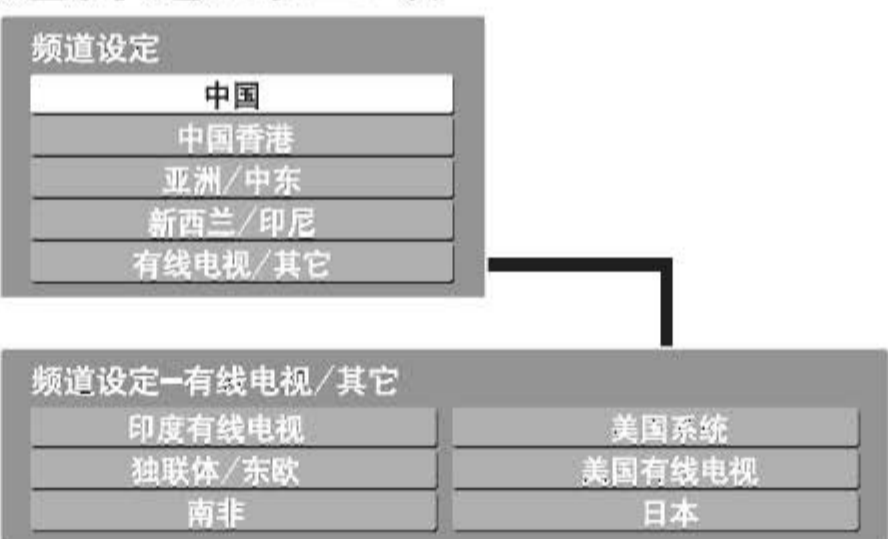

  - ① 选择
  - ② 存储
- ### 3 选择您的区域

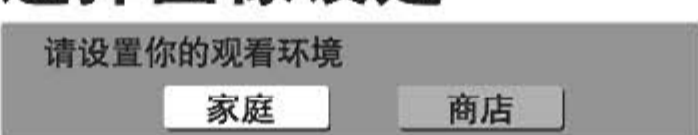
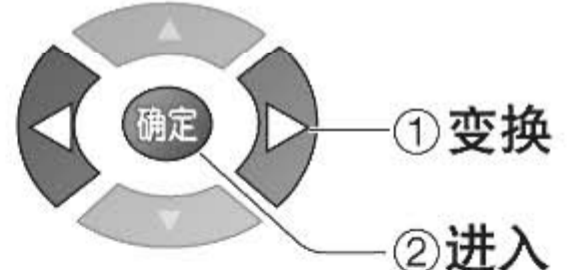

  - 有线电视/其它: 按 **确定** → 显示次级菜单
- ### 4 开始自动调谐

  - 自动调谐用于搜索并存储电视频道。存储的节目顺序取决于电视信号，广播制式和接收条件。
- ### 5 选择图像设定

  - “商店”和“家庭”分别相当于在“菜单”下的“图像菜单”内的“最佳”和“标准”(详见第20页)
  - ① 变换
  - ② 进入

自动调谐完成后，您就可以观看电视了。

- 编辑频道  
→ 编辑和设置频道(详见第22页)



很多功能可以通过屏幕显示的菜单进行操作。

## ■ 如何使用遥控器

- 菜单  
● 打开主菜单
-  按方向键选择菜单
-  按方向键/调整/从一系列选项中选择
-  进入菜单/存储调整后的设置或设置的选项
- 返回  
● 返回上一级菜单
- 退出  
● 从菜单退出及返回到观看屏幕

## 使用屏幕显示

## ■ 屏幕显示帮助说明

(例: 声音菜单)

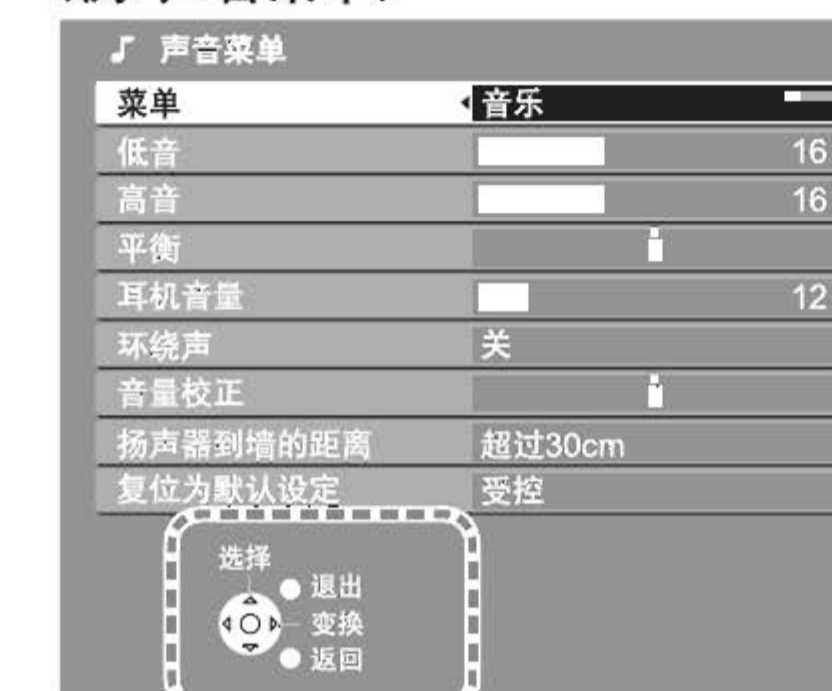

屏幕显示的操作方法，将对您有所帮助。

## 说明

- 如果调谐失败 → “自动调谐”(详见第25页)。
- 初始化所有设定 → “出厂设定”(详见第27页)。
- 如果您之前在待机模式下关闭电视机，再用开关电源开启，那么此时的电视机仍处于待机模式。

# 观看电视

**1 打开电源**

● 电源开/关应为开

信息标签

**2 选择节目**

上 下 或 1 2 3 4 5 6 7 8 9 0

● 选择2位或3位的数字频道, 例如39  
→ 3 → 9 (在短时间内)

音量

## 其它有用的功能(2后操作)

|                 |                      |     |
|-----------------|----------------------|-----|
| <b>静止</b>       | <b>静止/解除静止</b>       | 静止  |
| <b>显示当前节目状态</b> | <b>立刻查看或改变当前节目状态</b> | 副菜单 |

● 变换 → ②变换 ①选择

**频道颜色设定**  
→ 颜色深度调整

**音量校正**  
→ 调整节目或输入模式音量

**说明**

● 也可以用于改变菜单中设置(详见第20页和21页)

## 其它有用的功能(2后操作)

**显示信息状态栏**

显示 节目 1 BBS CH05 6.5MHz PAL 45 状态查看 定时关机

静音 立体声 声音系统 色彩系统

● 选择另一节目 → 确定

● 隐藏 → 退出

● 设置标签显示时间 → “标签显示时间”(详见第21页)

● 更换节目时也会出现。

**改变画面高宽比** (详见第37页)

以最佳的高宽比尺寸观看。

● 切换模式  
→ 显示高宽比选择菜单 → 在菜单显示期间, 选择模式

● 用高宽比键切换模式  
→ (重复按此键选择你需要的模式)

**说明**

● 电脑模式下只有“16:9”和“4:3”可行。  
● 为方便操作, 高宽比模式可分别被记忆。

**定时关机**

显示菜单 选择“设置” 选择“定时关机”设定时间

菜单 VIERA 总菜单 VIERA Link 图像 声音 设置

①选择 ②进入

①选择 ②设定

● 取消 → 设定“关”或者关闭电视。  
● 显示剩余时间 → 信息栏(如上所示)  
● 当剩余关机时间在3分钟内时, 剩余时间将在屏幕上显示出来。

**改变亮度标准**

**显示画面菜单** 最佳亮度

图片菜单自动(显示开)

亮度对应的水平和等级相应地显示出来。

图像菜单 屏幕亮光区域

暗 ← → 亮

**改变观看方式** 最佳亮度

自动(显示开) → 自动(显示关)

影院 ← 标准 ← 最佳



# 观看视频及DVD

连接外部设备(录像机, DVD设备等)后, 您可以观看输入的信号。

●连接设备(详见第10页和11页)

遥控器能够操作您使用的Panasonic外部设备的一些功能。

**1 显示输入选择菜单**

**2 选择连接设备的输入模式**

**3 观看**  
显示选择的模式

您也可以使用遥控器上或电视机面板上的视频键选择输入信号。  
您可以标示或跳过每个输入模式 → “输入标签” (详见第28页)

## ■ 返回电视

→ 电视

### 说明

- 如果外部设备具有画面宽高比调节功能, 请将其设置为16:9。
- 欲了解具体内容, 请参阅连接设备的操作手册或咨询您当地的经销商。

遥控器可直接遥控的Panasonic录像机和DVD设备。

|  |  |
|--|--|
|  | <b>录像机 / DVD 键 *</b><br>选择录像机可操作Panasonic录像机或DVD设备<br>选择DVD可操作PanasonicDVD或家庭影院。 |
|  | <b>待机</b><br>设置待机模式/开机   |
|  | <b>播放</b><br>重新播放录像/DVD  |
|  | <b>停止</b><br>停止播放  |
|  | <b>后退/跳过/搜索</b><br>录像机: 后退, 快速倒退观看画面<br>DVD : 跳过前一主题或标题<br>按住此键向后搜索              |
|  | <b>快进/跳过/搜索</b><br>录像机: 快进, 快速前进观看画面<br>DVD : 跳过后一主题或标题<br>按住此键向前搜索              |
|  | <b>暂停</b><br>暂停/重新播放<br>DVD: 按住此键可慢速播放   |
|  | <b>节目上/下</b><br>选择节目   |
|  | <b>录像</b><br>开始录像  |

\* 遥控器进行如下设置, 可遥控一些Panasonic录像机和DVD设备。

- ① 选择录像机或DVD →
- ② 按住“”并按下如下表所示需要被控制的设备的代码

输入设备代码 (双数字代码) 

|   |   |   |
|---|---|---|
| 1 | 2 | 3 |
| 4 | 5 | 6 |
| 7 | 8 | 9 |
| 0 |   |   |

 → 按

录像机

| 设备  | 代码     |
|-----|--------|
| 录像机 | 10(默认) |
| DVD | 11     |

DVD

| 设备   | 代码     |
|------|--------|
| DVD  | 70(默认) |
| 家庭影院 | 71     |

### 说明

- 在设置完毕后, 请执行操作进行确认。
- 更换电池后, 录像机与DVD的代码均会自动失效。请重新设置。
- "DVD"是指DVD播放机、DVD刻录机和家庭影院。
- 有时, 新产品可能不一定适用。

# 如何使用菜单功能

各种菜单使您能够对图像、声音及其他功能进行设置，从而使您可以按自己的喜好观看电视。

**1 显示菜单**  
菜单  
● 显示菜单(这些功能会因输入信号的不同而有所差异)

**2 选择菜单**  
VIERA 总菜单  
VIERA Link  
□ 图像  
♪ 声音  
≡ 设置  
(范例: 图像菜单)

**3 选择功能项**  
□ 图像菜单 1/2  
菜单 标准  
对比度 60  
亮度 50  
色彩 50  
清晰度 50  
色调  
色调设定 标准  
频道色彩设定  
色彩处理 开  
(范例: 图像菜单)

**4 调整或选择**  
□ 图像菜单 1/2  
菜单 标准  
对比度 60  
亮度 50  
色彩 50  
清晰度 50  
色调  
色调设定 标准  
频道色彩设定  
色彩处理 开  
(范例: 图像菜单)

② 进入  
① 选择  
选择  
① 选择  
② 进入 (某些功能要求进行此项操作)

随时返回电视画面



■ 返回上一级菜单

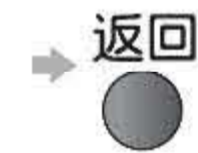

■ 改变菜单



## ■ 在备选项中进行选择

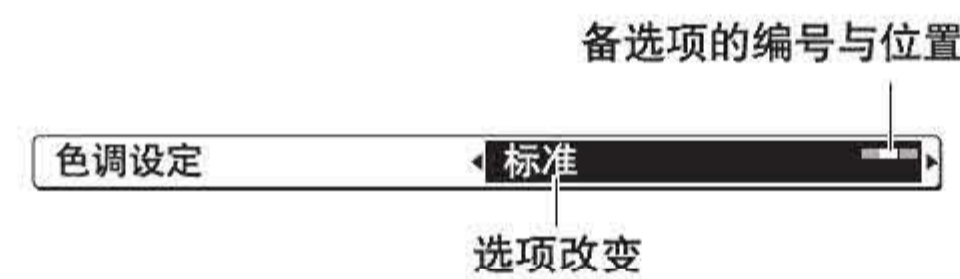

## ■ 调整大小



## ■ 进入下一级菜单



## ■ 定制输入名称

您可以自由命名输入端。



设定字符

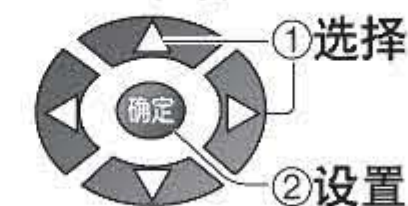

存储



## ■ 重新设定

- 重新设定图像  
→ 图像菜单“复位为默认设定”  
(详见第20页)
- 重新设定声音  
→ 声音菜单中“复位为默认设定”  
(详见第20页)
- 初始化所有设定  
→ 设定菜单中的“出厂设定”  
(详见第27页)

## ■ 纵览

**VIERA 总菜单**  
VIERA Link  
□ 图像  
♪ 声音  
≡ 设置

**VIERA Link 菜单**  
VIERA Link 控制  
扬声器选择  
已接入设备菜单  
(详见第33页)

**□ 图像菜单 1/2**  
菜单 标准  
对比度 60  
亮度 50  
色彩 50  
清晰度 50  
色调  
色调设定 标准  
频道色彩设定  
色彩处理 开  
(详见第20页)

**□ 图像菜单 2/2**  
图像降噪 少  
3D 数码梳状滤波器 开  
复位为默认设定 受控  
(详见第20页)

**♪ 声音菜单 1/2**  
菜单 音乐  
低音 16  
高音 16  
平衡  
耳机音量 12  
环绕声 开  
音量校正  
扬声器到墙的距离 超过30cm  
HDMI 1输入 自动  
(详见第20页)

**♪ 声音菜单 2/2**  
复位为默认设定 受控  
(详见第20页)

**≡ 设定菜单 1/2**  
图像色彩系统 自动  
彩色矩阵选择 SD  
服务目录编辑 进入  
儿童锁码 进入  
调谐菜单 进入  
定时关机 关  
字符语言 进入  
出厂设定 进入  
节能模式 关  
边缘亮度调整 高  
画面扫描超出 开  
(详见第21页)

**≡ 设定菜单 2/2**  
输入标签 进入  
标签显示时间 3秒  
VIERA Link设定 进入  
刷新速度 100Hz  
软件使用许可 进入  
系统信息 进入  
(详见第21页)

**调谐菜单**  
选台方式 预定  
自动调谐 进入  
手动调谐 进入  
(详见第24页)

**VIERA Link设定**  
VIERA Link 开  
电源联动 受控  
电源开联动 不受控  
(详见第21和32页)

● 根据收到的信号，变换可选择的项目。

● 如何使用菜单功能  
(图像、声音等)

高级功能

# 如何使用菜单功能

## ■ 菜单列表

| 菜单          | 功能项           | 调整/配置 (备选方案)  |
|-------------|---------------|---|
| VIERA Link  | VIERA Link 控制 | 控制连接的Panasonic设备<br>"仅用VIERA遥控器""扬声器控制"(详见第32至33页)<br>●您也可以使用遥控器上的"VIERA Link"键直接进入该菜单。   |
|             | 扬声器选择         |   |
| 图像菜单        | 菜单            | 基本图像模式<br>(最佳/标准/影院/自动(显示开)/自动(显示关))<br>最佳: 增强在光亮房间观看时的对比度和锐化度<br>标准: 推荐在正常的房间灯光环境下观看<br>影院: 在较暗的房间里观看电影产生一种在电影院观看的效果<br>自动: 依据环境光线自动调整画面<br>(显示开): 推荐在正常光线条件下观看(详见第15页)<br>(显示关): 推荐在常规照明条件下观看<br>●对每个输入信号进行设置 |
|             | 对比度、亮度、色彩、清晰度 | 对色彩、亮度进行调整, 以适合您的口味   |
|             | 色调            | 对于NTSC制式的信号, 可以自动调节适合你品味的色调<br>●仅供接收NTSC或分量色差/HDMI信号  |
|             | 色调设定          | 选择整个图像的整体色调(冷色调/标准/暖色调)   |
|             | 频道彩色设定        | 电视频道间的色调差异对与每个接受到的频道可以有3种调节水平<br>●选择您要观看的频道并设置该功能   |
|             | 色彩处理          | 自动将颜色调整得生动、鲜艳(关/开)<br>●电脑信号无法使用   |
|             | 图像减噪          | 减少图像噪音<br>自动减少不必要的图像噪音(关/少/中/多)<br>●HDMI或电脑信号无效   |
|             | 3D 数码梳状滤波器    | 自动使静止画面与慢动作画面看上去更生动(关/开)<br>●仅在接收PAL或NTSC信号时才会显示<br>●S视频、分量、电脑、HDMI与SD卡时无效  |
|             | 复位为默认设定       | 按确定键将画面菜单复位至默认  |
|             | 声音菜单          | 菜单  |
| 低音          |               | 调整低音输出模式  |
| 高音          |               | 调整高音输出模式  |
| 平衡          |               | 调整左右扬声器的音量  |
| 耳机音量        |               | 调整耳机音量  |
| 环绕声         |               | 环绕声设置(关/开)<br>也可以使用遥控器上的"环绕声"按键切换   |
| 音量校正        |               | 调节单个频道或输入模式的音量  |
| 扬声器到墙的距离    |               | 调整低频音量(超过30cm/30cm以内)<br>●如果电视机后部距离墙超过30cm, 推荐使用"超过30cm"。<br>●如果电视机后部距离墙在30cm之内, 推荐使用"30cm以内"。  |
| HDMI1 / 3输入 |               | 根据输入信号进行选择(自动/数字/模拟)(详见第38页)<br>自动: 自动检测数码或模拟音源<br>数字: HDMI电缆连接<br>模拟: HDMI-DVI适配器电缆连接<br>●使HDMI输入模式<br>●HDMI2端子仅供数码信号使用<br>●HDMI2无可用设定   |
| 复位为默认设定     |               | 按确定键将声音菜单复位至默认  |

## ■ 菜单列表

| 菜单            | 功能项   | 调整/配置 (备选方案)  |                             |
|---------------|---|---|-----------------------------|
| 设定菜单          | 音像色彩系统  | 根据音像模式视频信号来选择选购的色彩制式。<br>(自动/PAL/SECAM/NTSC4.43/NTSC3.58)   |                             |
|               | 彩色矩阵选择  | 仅可用于来自于音频视频1/音频视频2分量端子或HDMI1/HDMI2/HDMI3端子连接之数码设备自然色彩的480p或576p输入信号。<br>选择SD或HD来自动调节SD(标准清晰度)或HD(高清晰度)的色彩参数。<br>●SD: 输入信号为标准的电视制式<br>●HD: 输入信号为高清晰度制式 |                             |
|               | 服务目录编辑  | 跳转不想要的节目或对节目进行编辑(详见第23页)  |                             |
|               | 儿童锁码  | 频道加锁禁止观看(详见第26页)  |                             |
|               | 调谐菜单  | 选台方式  | 选择最简单的频道选择方式(预定/直接)(详见第25页) |
|               |   | 自动调谐  | 自动接收所在区域的频道(详见第25页)         |
|               |   | 手动调谐  | 手动设置频道(详见第25页)              |
|               | 定时关机  | 设置电视机自动关闭的时间(关/15/30/45/60/75/90分钟)   |                             |
|               | 字符语言  | 选择屏幕显示语言  |                             |
|               | 出厂设定  | 重新设置全部设置(详见第27页)  |                             |
| 节能模式          | 降低画面的亮度, 以节省耗电量(关/开)  |   |                             |
| 边缘亮度调整        | 增加边缘的亮度(关/低/中/高)<br>●建议的设置为高, 以防止边缘上出现"余像"。   |   |                             |
| 画面扫描超出        | 选择图像显示的屏幕区域(关/开)<br>开: 扩大图像来隐藏图像边缘。<br>关: 显示图像原始尺寸。<br>●当屏幕边缘受到干扰时选择设定"开"。<br>●当宽高比为16:9时, 此功能有效。<br>●此功能均被SD和HD信号分别记忆下来。 |   |                             |
| 输入标签          | 标注或跳过每个输入端子(详见第28页)   |   |                             |
| 标签显示时间        | 设置信息栏(详见第15页)在画面上停留的时间<br>●0(不显示)至10秒, 以1秒为增量   |   |                             |
| VIERA Link 设定 | VIERA Link  | 设置VIERA Link功能(关/开)(详见第32页)   |                             |
|               | 电源关联动   | 设置电源关联动(不受控/受控)(详见第33页)   |                             |
|               | 电源开联动   | 设置电源开联动(不受控/受控)(详见第33页)   |                             |
| 刷新速度          | 改变画面刷新速度(取决于输入信号)(50Hz/100Hz)<br>●通常设置为100Hz  |   |                             |
| 软件使用许可        | 显示软件使用许可信息  |   |                             |
| 系统信息          | 显示电视机系统信息   |   |                             |

●在使用电脑或SD卡时, 将会有不同的菜单显示。(详见第29页至31页)  
●只可以选择可以使用的项目。

# 编辑及设定频道

当前的频道设置可根据您的需求与接收条件进行更改。

**1 显示此菜单**  
菜单

**2 选择“设置”**  
VIERA 总菜单  
VIERA Link  
□ 图像  
♪ 声音  
≡ 设置

**3 选择“服务目录编辑”**  
≡ 设定菜单 1/2  
服务目录编辑 进入  
儿童锁码  
调谐菜单  
定时关机 关  
字符语言  
出厂设定  
节能模式 关  
边缘亮度调整 高  
输入标签

**4 设定**

■ 要返回至电视时  
退出

您能隐藏不需要的服务。除了在这个作用外被隐藏的服务不可能被显示。使用这个作用跳过不需要的节目。

**选择一项服务隐藏/不隐藏**

服务目录编辑器

② 隐藏/不隐藏  
① 选择

: 隐藏  
: 不隐藏(跳过)

● 重新调谐每个节目(调谐指南)  
→ 红 (详见第25页)

可以改变节目名称和节目位置。  
● 如果录像机仅用RF电线连接, 编辑“录像机”

**跳过不想看的节目**

① 选择节目频道进行编辑

服务目录编辑器

← 上一页  
节目  
下一页

节目位置  
名称

3 FTP  
CH05 6.5MHz PAL

**编辑节目(改名字, 移动)**

**服务目录编辑**

② 编辑

■ 选择节目的时候就要更改显示名

选择“重命名” → 选择字符 → 选择 → 选定字符 → 编辑服务名

名称

A B C D E F G H I J K L M N O P Q R S T  
U V W X Y Z 0 1 2 3 4 5 6 7 8 9 #  
a b c d e f g h i j k l m n o p q r s t  
u v w x y z ( ) + - \* ' " , ; : < > [ \ ] ^ \_ ` { | } ~

(最大值: 5个字符)

■ 改变节目位置

黄 → 选择一个新的位置 → 选择 → 黄

储存  
返回

● 编辑及设定频道  
高级功能

# 调谐及设定频道

可以重新调谐电视，在搬家时或想要重新调谐电视机以便接受当地电台时非常有用。

**1 显示菜单**  
菜单

**2 选择“设置”**  
VIERA 总菜单  
VIERA Link  
□ 图像  
♪ 声音  
≡ 设置

**3 选择“调谐菜单”**  
≡ 设定菜单 1/2  
服务项目编辑  
儿童锁码  
调谐菜单 进入  
定时关机 关  
字符语言  
出厂设定  
节能模式 关  
边缘亮度调整 高  
输入标签

**4 选择功能**  
调谐菜单  
选台方式 预定  
自动调谐 进入  
手动调谐 进入

**5 设定**

■ 要返回至电视时  
退出

自动设置频道接收区域。

● 如果设置了儿童锁码（详见第26页），必须输入密码。

## ① 选台方式（预定/直接）

### ■ 预定 范例

| 节目编号 | 频道显示 | 接收频道 |
|------|------|------|
| 1    | 2    | 2    |
| 2    | 4    | 4    |
| 3    | 6    | 6    |
| 4    | 8    | 8    |
| 5    | 10   | 10   |
| 6    | 12   | 12   |
| 7    | 14   | 14   |
| 8    | 16   | 16   |
| 9    | 18   | 18   |
| 10   | 20   | 20   |

如果选台方式处于预定位置，且进行了自动调谐操作，那么电视机将从第1号的节目开始按照顺序记下调谐后所得到的频道。

### ■ 直接 范例

| 节目编号 | 频道显示 | 接收频道 |
|------|------|------|
| 1    | -    | -    |
| 2    | -    | -    |
| 3    | -    | -    |
| 4    | 4    | 4    |
| 5    | -    | -    |
| 6    | 6    | 6    |
| 7    | -    | -    |
| 8    | 8    | 8    |
| 9    | -    | -    |
| 10   | 10   | 10   |

如果选台方式处于直接位置，并且进行自动调谐操作，那么电视机将记下和所调谐频道编号相同的节目编号。第36页中列出了各地区广播电台的频道显示编号。

## 自动设定 所有节目

### 频道设定

### 自动调谐

## ② 开始自动调谐

进入“自动调谐”

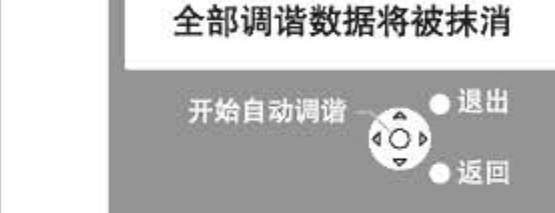

## 自动调谐模式

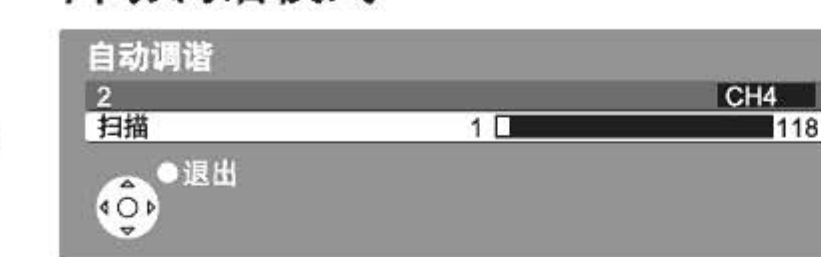

- 所有之前的调谐设定将被取消。
- 当操作完成后，电视节目“1”将会出现。
- 如果调谐没有完成 → “手动调谐”

## ■ 使用电视机上的操作按钮进行自动调谐（详见第9页）

- ① 重复按 至“自动调谐”菜单
- ② 进入“自动调谐”菜单按 (2次)
- ③ 开始“自动调谐”

● 返回电视画面

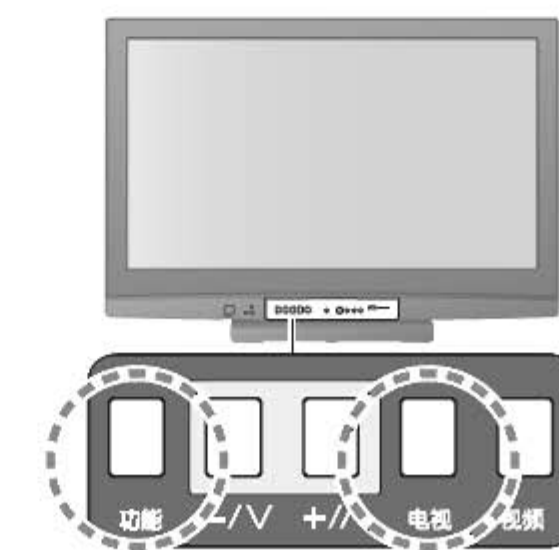

## 手动设定 频道

### 手动调谐

### ■ 微调

用于对个别频道的细微调整（受天气环境等因素影响）

### ■ 手动调谐

自动调谐后手动设置频道

- 设置声音和色彩，然后执行手动调谐。
- 通常设置“自动”色彩。
- 手动设置中显示色彩系统。
- 如果录像机仅用RF线连接，那么选择节目编号“0”

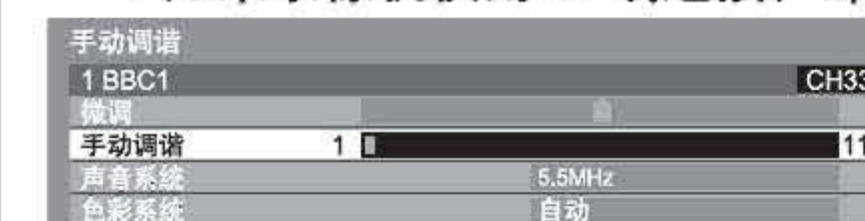

选择节目位置



选择频道



搜索并存储

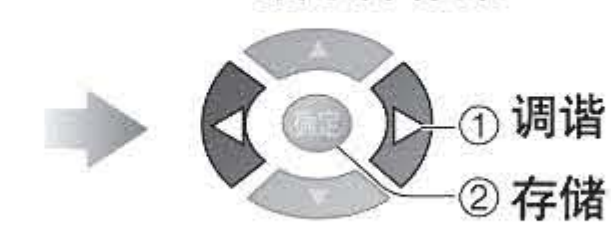

# 控制频道观看权限

您可以对指定频道进行锁码。  
(必须在输入密码后才能观看加码的频道。)

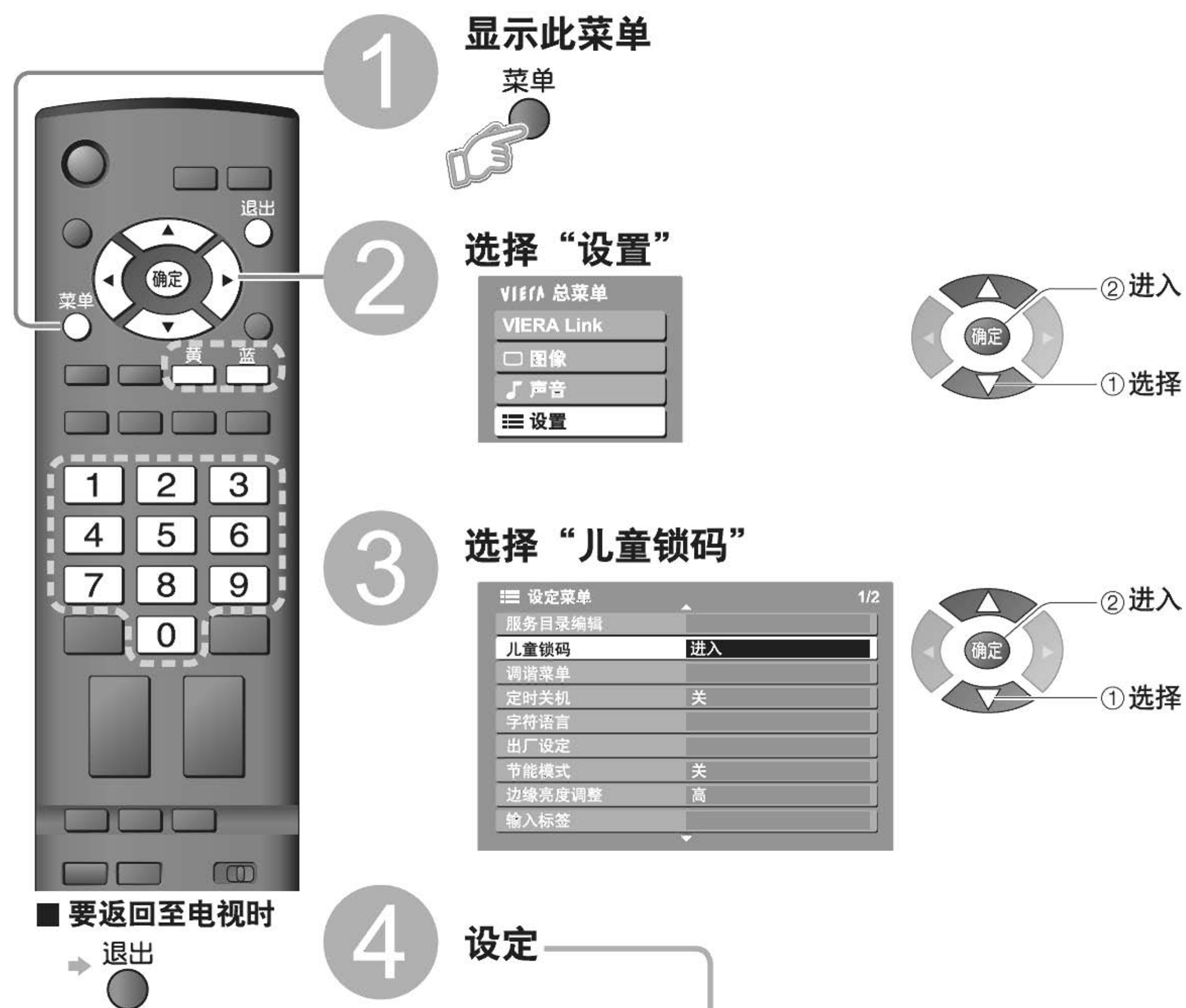

## 控制频道观看权限

### 儿童锁码

#### ① 输入密码 (4位)



- 初次设置时需输入2次密码。
- 为防止忘记密码，请对所设密码做记录。

#### ② 选择“频道名称”



#### ③ 选择需要锁定的频道/输入



#### 更改密码

选择“改变PIN”输入2次新的PIN。

#### 说明

- 设置出厂设定 (详见第27页) 后，所有PIN和设置将被删除。

# 恢复设定

将电视机恢复到初始状态。  
所有设定 (频道, 画面, 声音质量等) 将恢复到初始状态。



## 恢复设定

### 出厂设定

#### ① 确认并初始化

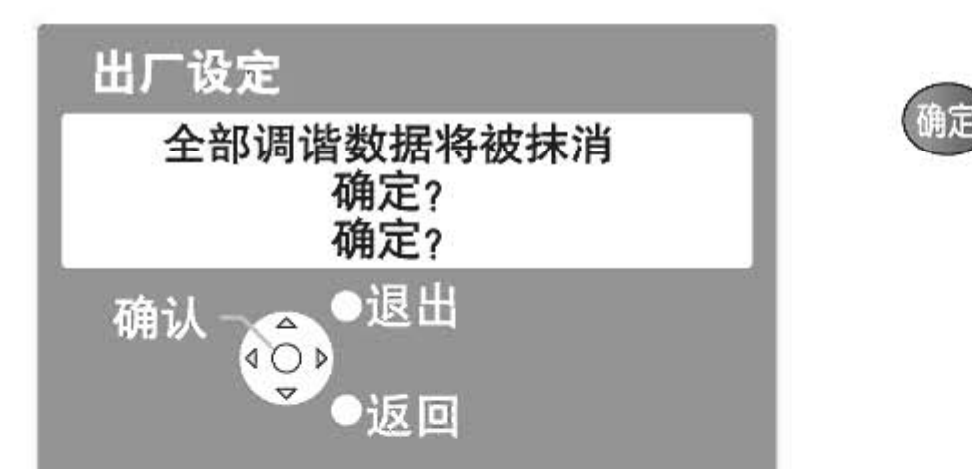

#### ② 按照屏幕显示说明

- 当电源开关打开，“自动调谐”将运行自动调谐 (详见第12页)

■ 使您能够自动重新调谐电视。该功能在您搬家时或想将电视机重新调谐至地方电台时十分有效。

▶ “自动调谐” (详见第25页)

# 输入标签

为更好地分辨和选择输入模式，您可以将每一个端子添加标签或跳过，即使没有连接任何设备。  
(选择输入模式详见第16页)

**1 显示此菜单**  
菜单

**2 选择“设置”**  
VIERA 总菜单  
VIERA Link  
□ 图像  
♪ 声音  
≡ 设置

**3 选择“输入标签”**  
≡ 设定菜单 1/2  
服务目录编辑  
儿童锁码  
调谐菜单  
定时关机 关  
字符语言  
出厂设定  
节能模式 关  
边缘亮度调整 高  
输入标签 进入

**4 选择一个输入端子并进行设定**  
输入标签  
视频1 DVD  
视频2 视频2  
视频3 视频3  
视频4 视频4  
电脑 电脑  
HDMI1 HDMI1  
HDMI2 HDMI2  
HDMI3 HDMI3

■ 要返回至电视时  
退出

此标签将在“输入选择”菜单（详见第16页）中显示或提示。  
● 如果选择了跳台，您将不能选择此模式。

**■ 定制输入名称**  
您可以自由命名输入端子。  
选择“定制输入名称” 设定字符

① 选择 ② 进入 ③ 确定 ④ 存储返回

定制输入名称  
名称

ABCDEFGHIJKLMNOPQRSTUVWXYZ 0123456789!@#  
abcdefghijklmnopqrstuvwxyz()~ -

(最多可输入10个字符)

# 电脑屏幕显示

电视机可作为电脑的显示器。  
您亦可以连接音频电缆播放电脑音频。（详见第35页）

**1 选择外部输入**  
视频

**2 选择“电脑”**  
输入选择  
视频1  
视频2  
视频3  
视频4  
电脑  
HDMI1  
HDMI2  
HDMI3  
电视

② 进入  
① 选择

■ 要返回至电视时  
电视

● 相关信号（详见第39页）  
● 如果“水平频率”或“垂直频率”显示为红色，则表示不支持此类信号。

■ 电脑菜单设置（可根据你的需要改变）  
● 设定 → “如何使用菜单功能” ① 至 ④（详见第18页）

| 菜单   | 功能项     | 调整/设置   |                             |
|------|---------|---|-----------------------------|
| 图像菜单 | 高级电脑设定  | 白平衡红驱动  | 亮红色区域的白平衡                   |
|      |         | 白平衡蓝驱动  | 亮蓝色区域的白平衡                   |
|      |         | 白平衡红截止  | 暗红色区域的白平衡                   |
|      |         | 白平衡蓝截止  | 暗蓝色区域的白平衡                   |
|      |         | 伽马  | (2.0 / 2.2 / 2.5 / S Curve) |
|      |         | 复位为默认设定   | 将电脑设定复位至默认                  |
|      |         | 调整/设置   | ① 反复调整步骤①与步骤②对画质进行精调<br>②   |
| 设置菜单 | 输入分辨率   | 切换至宽屏幕<br>● VGA (640 x 480 点), WVGA (852 x 480 点), XGA (1,024 x 768 点), WXGA (1,366 x 768 点)<br>● 选项根据信号不同而改变 |                             |
|      |         | 时钟  | 如果出现噪声, 请对时钟进行调整, 从而将噪声减至最小 |
|      | 水平位置    | 调整水平位置  |                             |
|      |         | 垂直位置  | 调整垂直位置                      |
|      | 时钟相位    | 去除闪烁与失真<br>● 请在调整完时钟后再进行该项调整 ● 调整该项可将噪声减至最小   |                             |
|      | 同步      | 如果图像变形, 请选择另一种同步信号(水平和垂直信号/绿信号)<br>● 水平和垂直信号: 通过您电脑的水平与垂直信号来进行同步调整<br>● 绿信号: 通过您电脑的绿色信号(若有)来进行同步调整            |                             |
|      | 复位为默认设定 | 将电脑设定复位至默认  |                             |

● 其他项目 → 见第20页和第21页

● 电脑屏幕显示  
● 输入标签

高级功能

# 观看SD卡(照片)

可以播放数码相机拍摄的静止画面。

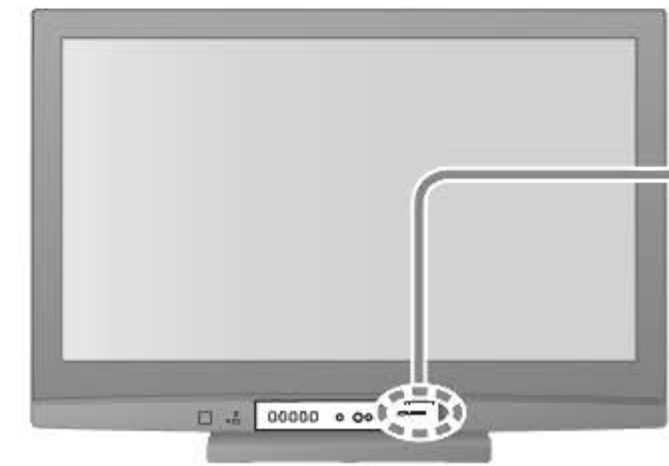

## 1 插入SD卡



## 2 选择SD模式 (照片浏览器)

● SD卡内的照片以缩略图的形式显示。

## 3 所选照片的显示信息

所选照片 错误显示 (不可上传的图片等)

照片浏览模式

1/175

文件名 p1010001

日期 2007/10/23

像素 1600 x 1200

正在阅读

选择 退出 返回

单画面

幻灯片

按月份分类 按日期分类

(缩略图屏幕)

● 幻灯片 (详见第31页)

① 选择

② 单画面

所选的照片显示的信息

- 文件名最多字数为 8。
- 没有记录的照片日期显示格式 "\*\*\*\*/\*\*/\*"

### 按记录月份或者日期分类

(按月份分类/日期分类)  
将显示相同日期或相同月份的缩略图

黄 (按月份分类)

蓝 (按日期分类)

显示所选的群组

① 选择

② 显示所选群组的缩略图

### 注意

● 没有日期记录的照片将以“未知”的格式显示。

### 返回至电视模式

退出 SD卡

或

## 4 观看

显示操作指南 → 或 副菜单

一次显示一张照片



操作指南

至先前的照片

旋转90度 (逆时针)

至下一张照片

旋转90度 (顺时针)

● 返回到缩略图屏幕

返回

### 注意

● 操作过程中, 没有信号从视频输出端子输出。

### SD卡

● SD卡的详细说明 (详见第38页)

■ 插入

正面朝上

推入直至听到咔嚓声为止

■ 取出

按卡的中央部分

## 幻灯片放映

### 开始幻灯片放映 (按步骤 3 或 4 操作)

① 选择首个观看的照片

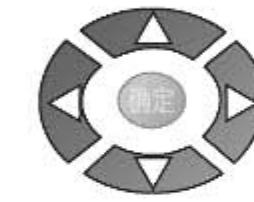

② 开始幻灯片放映

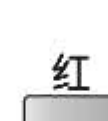

● 暂停放映



● 返回到单画面



### 注意

● 在一组幻灯片播放完成后会重复播放该组幻灯片。

### 幻灯片放映设置 (按步骤 3 或 4)

① 显示菜单



● “图像菜单”(详见第20页)



② 进入



① 选择

③ 选择功能并进入该功能

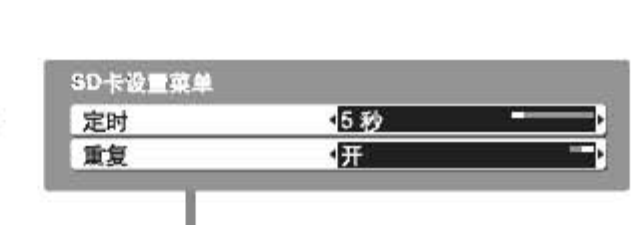

② 变换



① 选择

| 菜单      | 功能项 | 调整/配置 (备用方案)   |
|---------|-----|--|
| SD卡设置菜单 | 定时  | 选择幻灯片的放映间隔 (5秒 / 10秒 / 15秒 / 30秒 / 60秒 / 90秒 / 120秒) |
|         | 重复  | 重复放映幻灯片 (关 / 开)                                      |

## 处置SD卡的注意事项

- 切勿在当电视机存取数据时将卡取出 (否则会损坏卡或电视机)。
- 切勿碰到卡背部的插针。
- 切勿让卡受到高压或冲击。
- 按照正确地方向插入卡 (否则, 卡会受到破坏)。
- 电气干扰、静电或误操作可能破坏数据或卡。
- 应该定期备份录制的的数据, 以防止数据损坏或电视机的错误运行。(Panasonic对任何录制数据的损坏或破坏不承担任何责任。)

## 屏幕上显示的信息

| 信息          | 注解/措施  |
|-------------|--|
| 无法读取文件      | ● 文件破坏或不可读<br>● 本电视机不支持这种格式。<br>(欲了解适用的格式与数据, 请参见第38页) |
| 请确认SD卡是否插入? | ● 插入SD卡  |
| 无正确文件可播放    | ● 卡中无数据  |
| 显示超过9999个文件 | ● 照片的最大可存储的数是9999                                      |



# VIERA Link “HDAVI Control™”\*

\*享受更多的拥有“HDAVI Control”功能的Panasonic HDMI共同操作功能。

此电视机支持“HDAVI Control 3”功能。

您可以使用HDMI电缆自动连接Panasonic品牌的设备（DVD，摄像机，音箱等）。

拥有“HDAVI Control”功能的设备可以进行以下操作：

- 简单的录放（详见第33页）
- 电源开联动（详见第33页）
- 电源关联动（详见第33页）
- 扬声器控制（详见第33页）

此外，拥有“HDAVI Control 3”功能也可以进行以下操作：

- 使用VIERA遥控器进行简单控制（详见第33页）

使用这些功能必须同时具备Panasonic“HDAVI Control”和“VIERA Link”功能。

VIERA Link“HDAVI Control”基于HDMI产业标准（HDMI CEC: HDMI用户电子控制）提供的控制功能，这是唯一为我们发展和补充的功能。因此，可能无法确保控制其他品牌支持HDMI CEC功能的设备。

涉及个别设备使用兼容性信息问题，请联系您当地的Panasonic经销商。

## ■ HDMI电缆

此功能必需HDMI适用电缆。非HDMI适用电缆将无法使用。

推荐使用Panasonic的HDMI电缆，推荐的产品型号：

- RP-CDHG15（1.5米）
- RP-CDHG30（3.0米）
- RP-CDHG50（5.0米）

## ■ 准备工作

设置使用此功能的设备。请阅读设备操作手册。

连接部分内容，参阅“外部设备”（详见第35页）。请阅读设备操作手册。

## ■ 初次使用或添加新设备时，重新连接设备或改变设置

连接后，先开启所连接的设备再开启电视机。

选择HDMI1, HDMI2或HDMI3输入模式（详见第16页），并确定画面可以正确显示。

**1 显示此菜单**  
菜单

**2 选择“设置”**  
VIERA 总菜单  
VIERA Link  
□ 图像  
♪ 声音  
i 设置

**3 选择“VIERA Link设定”**  
设定菜单 2/2  
标签显示时间 3秒钟  
VIERA Link设定 进入  
刷新速度 100Hz  
软件使用许可  
系统信息

**4 选择“VIERA Link”后设定为“开”**  
VIERA Link设定  
VIERA Link 开  
电源关联动 受控  
电源开联动 不受控

您可以使用电视机遥控器（指向电视机的遥控传感器）遥控一些连接的Panasonic的设备。

●有效的VIERA遥控器按钮：（取决于所连接的设备）

|  |                |
|--|----------------|
|  | 移动光标/选择菜单      |
|  | 移动光标/进入/调节     |
|  | 保存/设置/进入       |
|  | 返回上一级菜单        |
|  | 退出菜单           |
|  | 与连接设备上的选择键作用相同 |
|  | 当颜色栏显示关键字时可以进入 |

- 如果您不能进入菜单，请核对设置及设备（详见第32页）。

## 进入设备的菜单

① 显示“VIERA Link菜单” →

② 选择“VIERA Link控制”

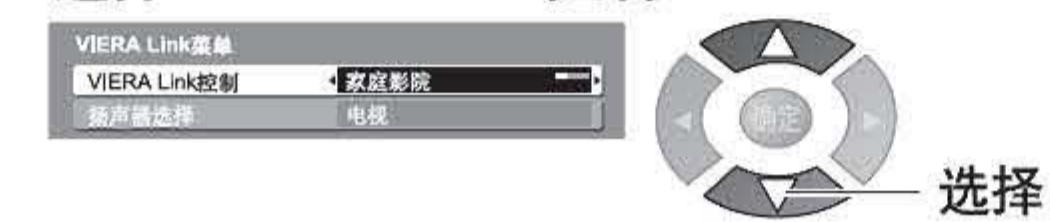

③ 选择您要进入的设备

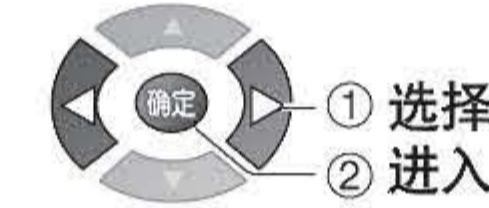

④ 操作设备菜单

- 范例：



●关于连接设备的操作，请参阅其使用说明。

## 使用VIERA遥控器简单控制

## 简单录放

自动输入切换—操作连接的设备时，输入模式将被自动切换。停止操作后，输入模式不会返回到先前的状态。

## 扬声器控制

您可以使用电视机遥控器控制节目扬声器。此功能在连接了Panasonic的家庭影院时有效。

- 如果您不能进入菜单，请核对设置及设备（详见第32页）。

① 显示“VIERA Link菜单” →

② 选择“扬声器选择”



③ 设定“家庭影院”或“电视”

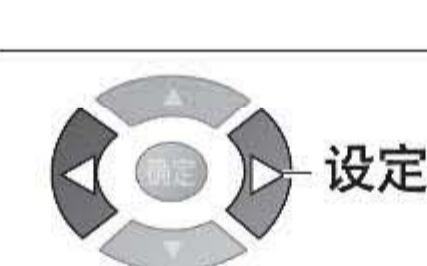

## ■ 家庭影院

设备调节（在待机模式下，自动开启）。

音量加大/减小 →

消音 →

- 电视机音量为静音。
- 当连接设备关闭，电视机音量将为当前音量。

## ■ 电视

电视机音量为当前音量。

## 电源开联动

设为“受控”

→当连接的Panasonic设备开始录放，连接的设备菜单将被激活，电视机将自动打开。（仅当电视机为待机模式时。）

## 电源关联动

设为“受控”

→当电视机处于待机模式时，连接的Panasonic设备也将自动设置为待机模式。  
●即使在定时关机或自动电源待机功能作用下自动进入待机模式，此功能仍然有效。

●即使VIERA Link兼容的设备关闭，电视机将仍然开启。

# 外部设备

这些图解表明了我们就如何将电视机与各种设备连接而提出的某些建议。若需进行其他连接，请查阅各个设备的操作说明、以下表格及规格(详见第42页)。

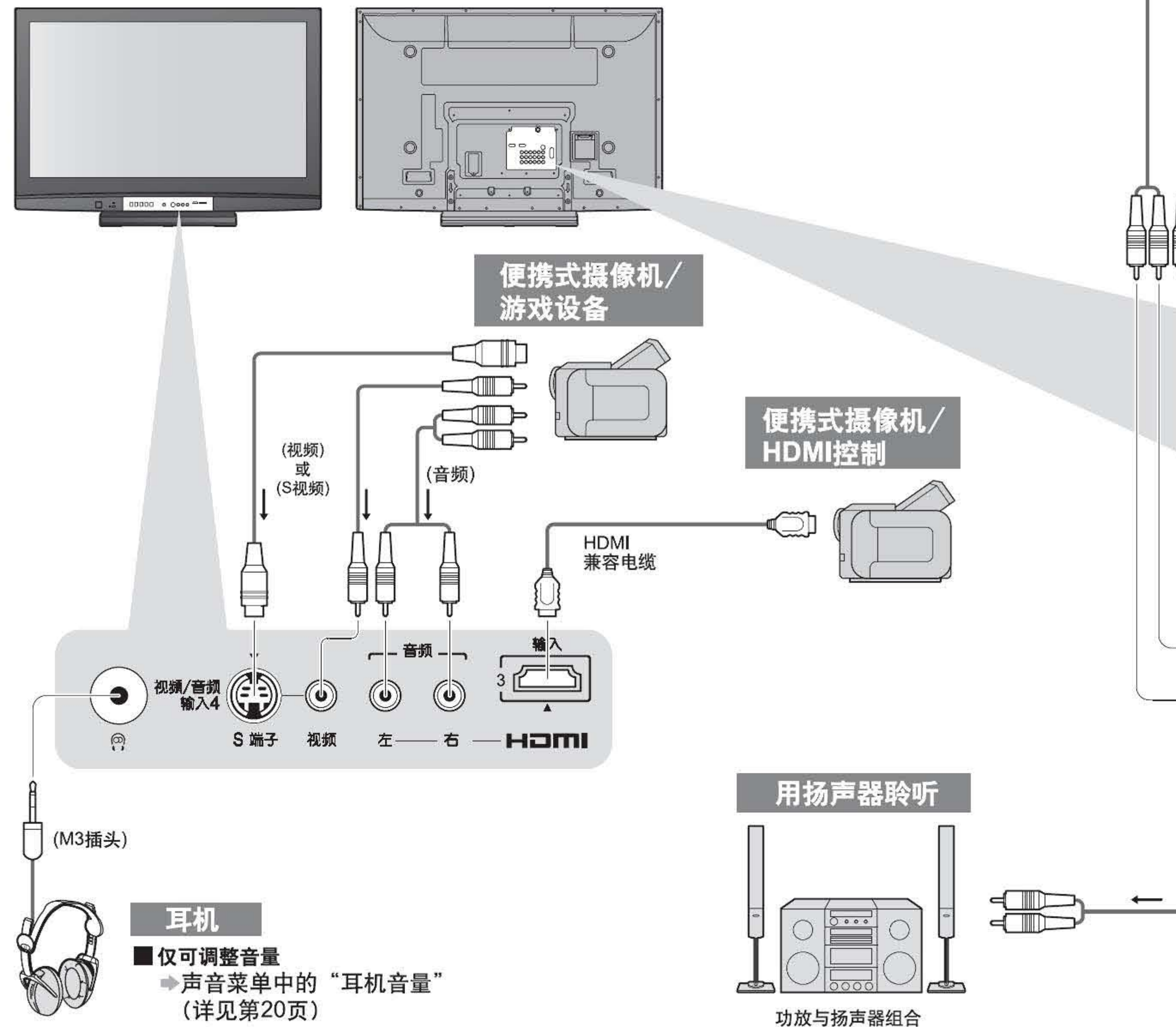

## 各类型设备的连接

| 接插件                        | 视频/音频1 | 视频/音频2 | 视频/音频3 | 视频/音频4<br>(电视前) | 视频输出 | HDMI |   |   |
|----------------------------|--------|--------|--------|-----------------|------|------|---|---|
|                            |        |        |        |                 |      | 1    | 2 | 3 |
| 刻录/播放(设备)                  |        |        |        |                 |      |      |   |   |
| ■ 刻录/播放录像/DVD (录像机/DVD刻录机) | ○      | ○      | ○      | ○               | ○    |      |   |   |
| ■ 观看DVD (DVD播放机)           | ○      | ○      | ○      | ○               | ○    | ○    | ○ | ○ |
| ■ 观看便携式摄像机的图像(摄像机)         | ○      | ○      | ○      | ○               | ○    | ○    | ○ | ○ |
| ■ 观看卫星电视(机顶盒)              | ○      | ○      | ○      | ○               | ○    | ○    | ○ | ○ |
| ■ 打游戏(游戏设备)                | ○      | ○      | ○      | ○               | ○    |      |   |   |
| ■ 使用功放与扬声器组合               |        |        |        |                 | ○    |      |   |   |
| ■ VIERA Link               |        |        |        |                 |      | ○    | ○ | ○ |

○: 推荐的连接方式

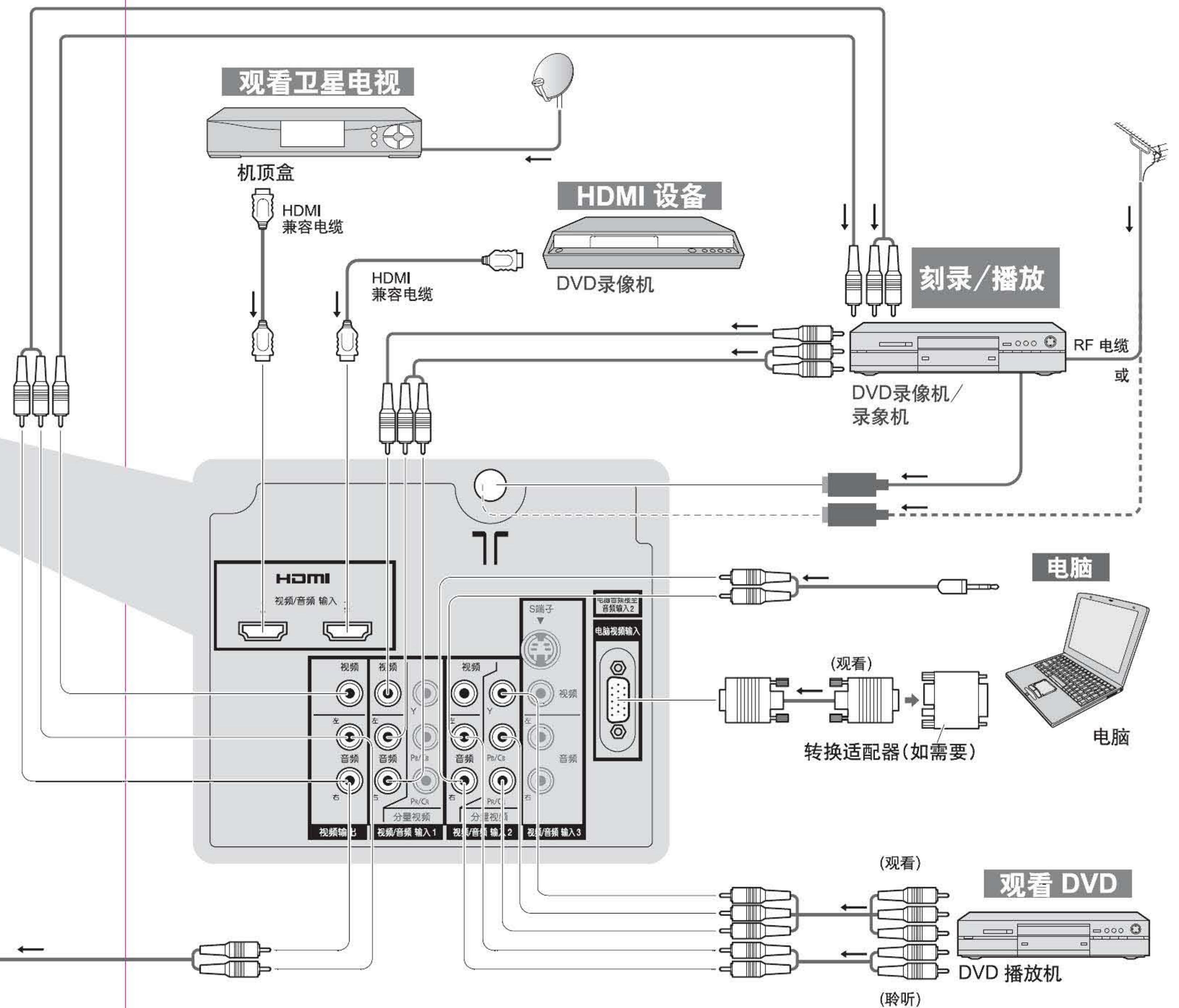

## VIERA Link (详见第32页)

- 使用HDMI适用电缆。
- 阅读设备的操作说明。

### 仅使用VIERA遥控器进行简单的录制、简单控制

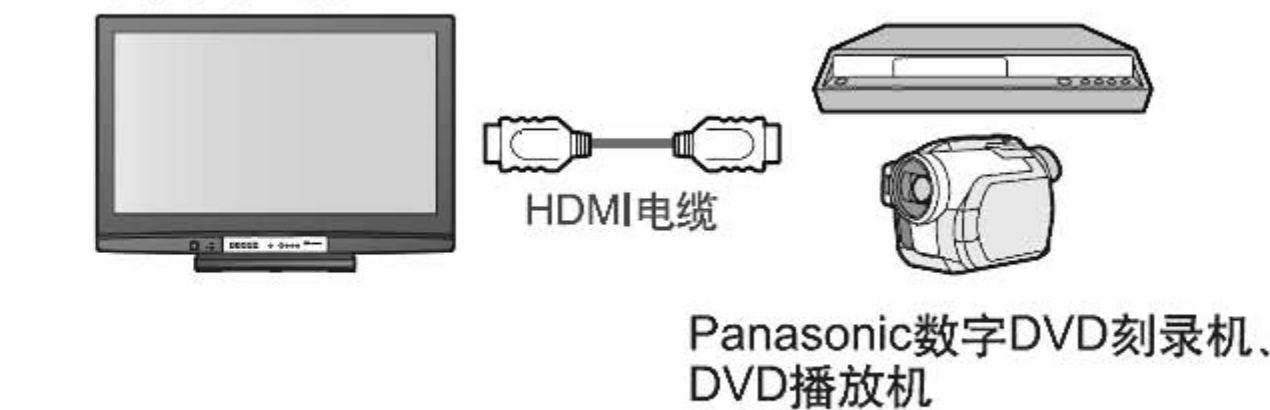

### 家庭影院

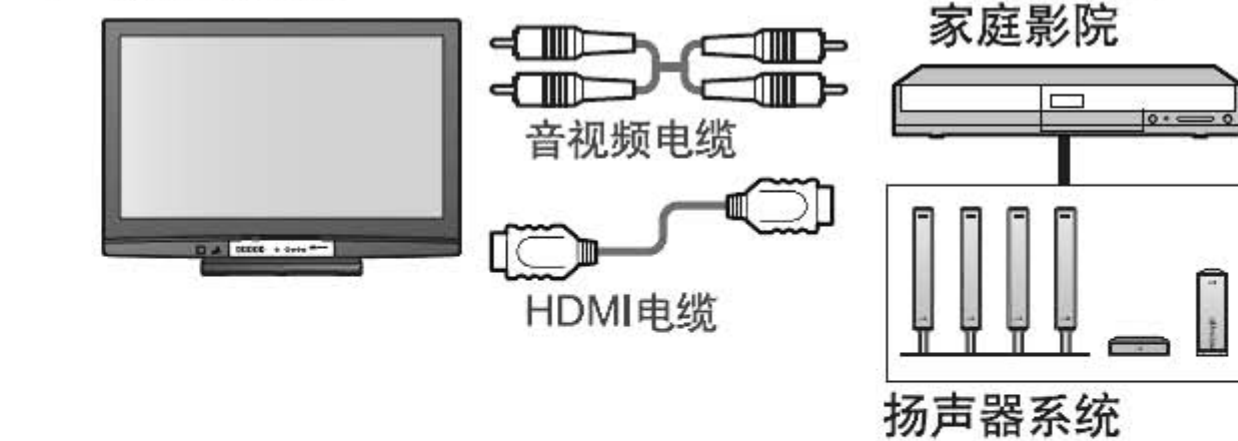

## HDMI端子

|           |    |    |                     |
|-----------|----|----|---------------------|
| 热插拔识别     | 19 | 18 | +5V电源               |
| DDC/CEC接地 | 17 | 16 | SDA                 |
| SCL       | 15 | 14 | 保留(电缆内, 但是NC保留在装置上) |
| CEC       | 13 | 12 | TMDS时钟-             |
| TMDS时钟屏蔽  | 11 | 10 | TMDS时钟+             |
| TMDS数据0-  | 9  | 8  | TMDS数据0屏蔽           |
| TMDS数据0+  | 7  | 6  | TMDS数据1-            |
| TMDS数据1屏蔽 | 5  | 4  | TMDS数据1+            |
| TMDS数据2-  | 3  | 2  | TMDS数据2屏蔽           |
| TMDS数据2+  | 1  |    |                     |

## S视频 4针端子

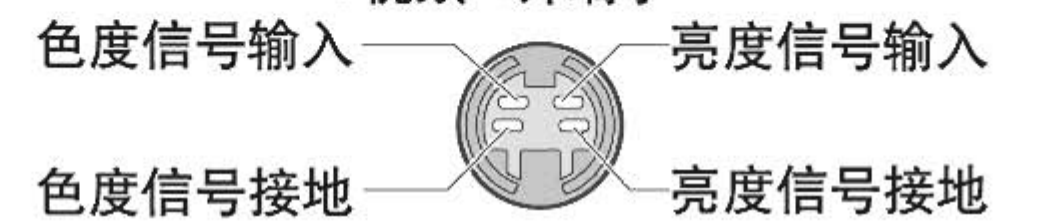

- 当使用视频音频3/视频音频4输入端子时, 连接与S端子或视频端子。
- 当使用视频音频1/视频音频2输入端子时, 连接分量或视频端子。

# 技术信息

## 频道分配

| 系统选择 | 中国   | 中国香港 | 亚洲/中东 | 新西兰/印尼 | 印度有线电视 | 独联体/东欧 | 南非  | 美国系统 | 美国有线电视 | 日本  |
|------|------|------|-------|--------|--------|--------|-----|------|--------|-----|
| 频道显示 | 接收频道 |      |       |        |        |        |     |      |        |     |
| 0    | -    | -    | -     | -      | -      | -      | -   | -    | -      | -   |
| 1    | 1    | -    | -     | 1      | 1      | 1      | 1   | -    | 1      | 1   |
| 2    | 2    | -    | 2     | 2      | 2      | 2      | 2   | 2    | 2      | 2   |
| 3    | -    | -    | -     | -      | 3      | -      | -   | -    | -      | -   |
| 4    | -    | -    | -     | -      | 4      | -      | -   | -    | -      | -   |
| 5    | -    | -    | -     | -      | S'1    | -      | -   | -    | -      | -   |
| 6    | -    | -    | -     | -      | S'2    | -      | -   | -    | -      | -   |
| 7    | -    | -    | -     | -      | S'3    | -      | -   | -    | -      | -   |
| 11   | -    | -    | 11    | 11     | S1     | 11     | 11  | -    | -      | -   |
| 12   | 12   | -    | 12    | -      | S2     | 12     | 12  | -    | -      | 12  |
| 13   | 13   | -    | -     | -      | S3     | -      | -   | 13   | -      | 13  |
| 14   | -    | -    | -     | -      | S4     | -      | -   | 14   | -      | -   |
| 15   | -    | -    | -     | -      | -      | -      | -   | -    | -      | -   |
| 16   | -    | -    | -     | -      | -      | -      | -   | -    | -      | -   |
| 19   | -    | -    | -     | -      | -      | -      | -   | -    | -      | -   |
| 20   | -    | -    | -     | -      | S10    | -      | -   | -    | -      | -   |
| 21   | -    | 21   | 21    | 21     | 6      | 21     | 21  | -    | -      | -   |
| 22   | -    | -    | -     | -      | -      | -      | -   | -    | -      | -   |
| 23   | -    | -    | -     | -      | -      | -      | -   | -    | -      | -   |
| 24   | -    | -    | -     | -      | 12     | -      | -   | -    | -      | -   |
| 28   | -    | -    | -     | -      | S11    | -      | -   | -    | -      | -   |
| 57   | 57   | -    | -     | -      | S40    | -      | -   | -    | -      | -   |
| 58   | -    | -    | -     | -      | S41    | -      | -   | -    | -      | -   |
| 59   | -    | -    | -     | -      | 21     | -      | -   | -    | -      | -   |
| 62   | -    | 62   | 62    | 62     | 24     | 62     | 62  | 62   | 62     | 62  |
| 63   | -    | 63   | 63    | 63     | 25     | 63     | 63  | 63   | 63     | C13 |
| 69   | -    | 69   | 69    | 69     | 31     | 69     | 69  | 69   | -      | -   |
| 70   | -    | -    | -     | -      | 32     | -      | -   | -    | -      | -   |
| 73   | -    | -    | -     | -      | -      | -      | -   | -    | -      | -   |
| 74   | -    | S'1  | S'1   | S'1    | -      | S'1    | S'1 | -    | -      | -   |
| 75   | -    | S'2  | S'2   | S'2    | -      | S'2    | S'2 | -    | -      | -   |
| 76   | -    | S'3  | S'3   | S'3    | -      | S'3    | S'3 | -    | -      | -   |
| 77   | -    | -    | -     | -      | -      | -      | -   | -    | -      | -   |
| 78   | -    | -    | -     | -      | -      | -      | -   | -    | -      | -   |
| 79   | -    | -    | -     | -      | 41     | -      | -   | -    | -      | -   |
| 80   | -    | S1   | S1    | S1     | 42     | S1     | S1  | -    | -      | -   |
| 81   | Z1   | S2   | S2    | S2     | -      | S2     | S2  | -    | -      | -   |
| 89   | Z9   | S10  | S10   | S10    | 51     | S10    | S10 | -    | -      | -   |
| 90   | Z10  | S11  | S11   | S11    | 52     | S11    | -   | -    | -      | -   |
| 91   | Z11  | S12  | S12   | S12    | -      | S12    | -   | -    | -      | -   |
| 92   | Z12  | S13  | S13   | S13    | -      | S13    | -   | -    | -      | -   |
| 93   | Z13  | S14  | S14   | S14    | -      | S14    | S14 | -    | -      | -   |
| 94   | Z14  | S15  | S15   | S15    | -      | S15    | S15 | -    | -      | -   |
| 95   | Z15  | S16  | S16   | S16    | -      | S16    | S16 | -    | -      | -   |
| 96   | Z16  | S17  | S17   | S17    | -      | S17    | S17 | -    | -      | -   |
| 97   | Z17  | S18  | S18   | S18    | -      | S18    | S18 | -    | -      | -   |
| 98   | Z18  | S19  | S19   | S19    | -      | S19    | S19 | -    | -      | -   |
| 99   | Z19  | S20  | S20   | S20    | 61     | S20    | S20 | -    | 99     | C49 |
| 100  | Z20  | S21  | S21   | S21    | 62     | S21    | S21 | -    | 100    | -   |
| 107  | -    | -    | -     | -      | 69     | -      | -   | -    | -      | -   |
| 117  | Z37  | -    | -     | -      | 70     | -      | -   | -    | -      | -   |
| 118  | -    | -    | -     | -      | -      | -      | -   | -    | -      | -   |
| 120  | -    | S41  | S41   | S41    | -      | S41    | S41 | -    | -      | -   |
| 125  | -    | -    | -     | -      | -      | -      | -   | -    | 125    | -   |

## 画面宽高比

您可以选择最佳的尺寸与画面宽高比，从而享受更佳的图像。(详见第15页)

| 信号名称      | 画面宽高比模式        |      |     |       |        |        |        |
|-----------|----------------|------|-----|-------|--------|--------|--------|
|           | 16:9           | 边缘扩大 | 4:3 | 4:3全屏 | 全方位扩大1 | 全方位扩大2 | 全方位扩大3 |
| 电视/视频1    | ○              | ○    | ○   | -     | ○      | ○      | ○      |
| 电视/视频2    | ○              | ○    | ○   | -     | ○      | ○      | ○      |
| 电视/视频3    | ○              | ○    | ○   | -     | ○      | ○      | ○      |
| 电视/视频4    | ○              | ○    | ○   | -     | ○      | ○      | ○      |
| 分量色差/HDMI | 525(480)/60i   | ○    | ○   | ○     | -      | ○      | ○      |
|           | 525(480)/60p   | ○    | ○   | ○     | -      | ○      | ○      |
|           | 625(576)/50i   | ○    | ○   | ○     | -      | ○      | ○      |
|           | 625(576)/50p   | ○    | ○   | ○     | -      | ○      | ○      |
|           | 750(720)/50p   | ○    | ○   | ○     | ○      | ○      | ○      |
|           | 750(720)/60p   | ○    | ○   | ○     | ○      | ○      | ○      |
|           | 1125(1080)/50i | ○    | ○   | ○     | ○      | ○      | ○      |
| HDMI      | 1125(1080)/60i | ○    | ○   | ○     | ○      | ○      | ○      |
|           | 1125(1080)/50p | ○    | ○   | ○     | ○      | ○      | ○      |
|           | 1125(1080)/60p | ○    | ○   | ○     | ○      | ○      | ○      |
|           | 1125(1080)/24p | ○    | ○   | ○     | ○      | ○      | ○      |
| 电脑输入      | ○              | -    | ○   | -     | -      | -      |        |

### 说明

- 比例会因信号的不同而有所差异。如果该比例大于标准的“16:9”模式，那么在屏幕的顶部或底部可能会出现黑带。
- 如果在录像机上播放宽银幕录制的节目时，显示的图像看上去异常，请调整录像机的目标跟踪。(参见录像机操作手册)
- 手动选择比例：(电脑模式下仅有“16:9”或“4:3”的比例可供选择)

|   |                           |
|---|---------------------------|
| 16:9  | 边缘扩大                      |
|   |                           |
| 能不失真(变形)的显示16:9的图像                              | 全屏显示4:3的图像。仅在左右两边出现明显的拉伸。 |
| 4:3   | 4:3全屏                     |
|   |                           |
| 能不失真的显示标准4:3的图像                                 | 水平方向放大显示“4:3”图像，以充满屏幕。    |
| 全方位扩大1  | 全方位扩大2                    |
|   |                           |
| 放大16:9的合成图像和4:3图像，且不失真                          | 全屏显示16:9的合成图像，且不失真。       |
| 全方位扩大3  |                           |
|   |                           |
| 全屏显示2.35:1的合成画面，且不失真。对于16:9的图像，最大化显示图像(有略微的放大)。 |                           |

## VIERA Link “HDAVI Control™”

与某些Panasonic设备进行HDMI连接，即可自动进入相应设备。(详见第32页)

- 所有连接设备条件会影响此功能的正常运行。
- 录像功能开始前几秒，可能无法显示画面和声音。
- 切换输入模式的前几秒，可能无法显示画面和声音。
- 当调节音量时，将会显示音量作用。
- 使用遥控器控制家庭影院简单录放，请阅读设备操作手册。
- 关于HDMI兼容电缆与Panasonic HD摄像机的连接，请参阅设备操作手册。
- 如果同时连接同一类型的设备(例如：一个DIGA与HDMI1相连 / 另一个DIGA与HDMI2相连)，VIERA Link链接可对应该小编号的端子。
- “HDAVI Control 3”是最新标准(2007年12月)的Panasonic HDAVI控制的兼容设备。此标准适用于Panasonic协议的HDAVI设备。
- 证实HDAVI 控制这台的电视的版本 → 系统信息(详见第21页)

# 技术信息

## HDMI 连接

HDMI (高清晰度多媒体接口) 通过将电视机与相应的设备连接可欣赏高清晰度的数码影像和高音质。可用一个HDMI兼容电缆将机顶盒或DVD播放机等带有HDMI或DVI输出端子的HDMI兼容设备(\*1)连接至HDMI端子。关于连接, 请参阅“外接设备”(第35页)。

- HDMI是世界上首个支持未压缩标准的全数字电子产品的AV界面。
- 如果外部设备仅有一个DVI输出, 请通过一根DVI至HDMI的适配器电缆(\*2)将其连接至HDMI端子。
- 如果使用DVI至HDMI的适配器电缆, 请将音频电缆连接至音频输入端子。(HDMI1: 使用音频2输入端子的音频端子; HDMI3: 使用音频4输入端子的音频端子)
- 音频设置可在“HDMI1/3输入”菜单上进行。(详见第20页)
- 可适用的音频信号取样频率(2ch L PCM): 48 kHz, 44.1 kHz, 32 kHz
- HDMI2端子仅适用于数字信号。
- 电脑不可使用此端口。
- 如果所连接的设备具有画面宽高比调节功能, 请将画面宽高比设置为“16:9”。
- 这些HDMI插件为“A型”。
- 这些HDMI连接器兼容HDCP (高带宽数码内容保护) 版权保护技术。
- 无数字输出端子的设备可与“分量”、“S视频”或“视频”的输入端子连接, 从而可接受模拟信号。
- HDMI输入端子仅可用于以下图像信号:  
480i, 480p, 576i, 576p, 720p, 1080i及1080p; 数字设备的输出设置要与此相匹配。
- 欲了解适用于HDMI信号的信息, 请参阅第39页。

(\*1): 与HDMI相符合的设备上会有HDMI标志。  
(\*2): 请向当地的数码设备零售商店洽询。

## 卡浏览数据格式

- 照片 : 数码相机摄制的、可与DCF\*和EXIF标准的JPEG文件兼容的静止图像  
 数据格式 : 基线JPEG (二级抽样4:4:4, 4:2:2或4:2:0)  
 文件数量 (最多) : 9,999  
 图像分辨率 : 160 × 120至10,000,000
- 符合要求的卡类型 (最大容量): SDHC卡 (16 GB)、SD卡 (2 GB)、多媒体卡 (128 MB)、MiniSD卡 (1 GB) (要求配备MiniSD卡适配器)
  - 当MiniSD卡被使用时, 请和适配器一起插入或移除。
  - 通过以下网址检查有关卡类型的最新信息。(只有英文版)  
<http://panasonic.co.jp/pavc/global/cs>

\* DCF (摄像机文件系统的设计规则): 日本电子与信息技术工业协会制订的统一标准 (JEITA)

### 说明

- 电脑修改的JPEG图像无法显示。
- 从电脑输入的图像必须与EXIF兼容 (可交换的图像文件) 2.0、2.1与2.2。
- 部分降级的文件可能会以减低的分辨率显示。
- 本设备只可读取“JPG”扩展文件。
- 文件夹名与文件名会因所使用的数码相机类型不同而不同。
- 切勿使用两个字符的字符或其他特殊代码。
- 如果文件名或文件夹名被更改了, 该卡可能无法用于本设备。

## 电脑连接

- 电脑可与本电视机连接, 从而由电视屏幕显示计算机内容并由电视机喇叭输出声音。
- 电脑信号可输入: 水平扫描频率为31~69 kHz; 垂直扫描频率为59~86 Hz (超过1,024行的信号可能会显示异常)。
  - 符合DOS/V要求的D-sub 15针接头无需使用电脑适配器。

### 说明

- 一些电脑型号无法与该电视机连接。
- 使用电脑时, 请将电脑的色彩显示质量设定为最高状态。
- 最大的显示分辨率
- 关于适用的电脑信号信息, 请参阅下表。
- D-sub 15针接头信号

| 宽高比 | 4:3  | 1,024 × 768 点 |
|-----|------|---------------|
|     | 16:9 | 1,366 × 768 点 |

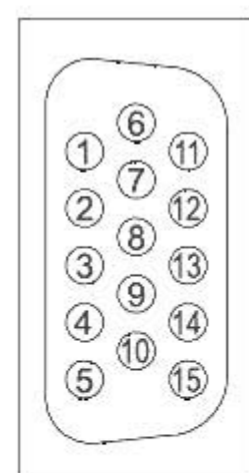

| 针号 | 信号名称     | 针号 | 信号名称     | 针号 | 信号名称     |
|----|----------|----|----------|----|----------|
| ①  | R        | ⑥  | GND (接地) | ⑪  | NC (未连接) |
| ②  | G        | ⑦  | GND (接地) | ⑫  | NC (未连接) |
| ③  | B        | ⑧  | GND (接地) | ⑬  | HD       |
| ④  | NC (未连接) | ⑨  | NC (未连接) | ⑭  | VD       |
| ⑤  | GND (接地) | ⑩  | GND (接地) | ⑮  | NC (未连接) |

## 可显示的输入信号

### 分量(Y, Pb/Cb, Pr/Cr)、HDMI

\* 标记: 可适用的输入信号

| 信号名称                | 分量色差 | HDMI |
|---------------------|------|------|
| 525 (480) / 60i     | *    | *    |
| 525 (480) / 60p     | *    | *    |
| 625 (576) / 50i     | *    | *    |
| 625 (576) / 50p     | *    | *    |
| 750 (720) / 60p     | *    | *    |
| 750 (720) / 50p     | *    | *    |
| 1,125 (1,080) / 60i | *    | *    |
| 1,125 (1,080) / 50i | *    | *    |
| 1,125 (1,080) / 60p | *    | *    |
| 1,125 (1,080) / 50p | *    | *    |
| 1,125 (1,080) / 24p | *    | *    |

### 电脑(D-Sub 15P)

| 信号名称                       | 垂直频率(Hz) | 水平频率(kHz) |
|----------------------------|----------|-----------|
| 640 × 400 @70 Hz           | 31.47    | 70.07     |
| 640 × 480 @60 Hz           | 31.47    | 59.94     |
| 640 × 480 @75 Hz           | 37.50    | 75.00     |
| 800 × 600 @60 Hz           | 37.88    | 60.32     |
| 800 × 600 @75 Hz           | 46.88    | 75.00     |
| 800 × 600 @85 Hz           | 53.67    | 85.06     |
| 852 × 480 @60 Hz           | 31.44    | 59.89     |
| 1,024 × 768 @60 Hz         | 48.36    | 60.00     |
| 1,024 × 768 @70 Hz         | 56.48    | 70.07     |
| 1,024 × 768 @75 Hz         | 60.02    | 75.03     |
| 1,024 × 768 @85 Hz         | 68.68    | 85.00     |
| 1,280 × 1,024 @60 Hz       | 63.98    | 60.02     |
| 1,366 × 768 @60 Hz         | 48.39    | 60.04     |
| Macintosh13" (640 × 480)   | 35.00    | 66.67     |
| Macintosh16" (832 × 624)   | 49.73    | 74.55     |
| Macintosh21" (1,152 × 870) | 68.68    | 75.06     |

### 说明

- 不属于上述规格的信号可能无法正确显示。
- 上述信号均经重新格式化, 以达到最佳观看效果。
- 电脑的输入信号基本符合VESA标准。
- 电脑信号的放大或压缩可能不能很好地显示细节。

## 立体声 / 双语声音选择

∞/▽ 当您接收到立体声/双语音效系统时, 可按立体声/双语声音选择键来选择声音输出模式。

| 音频信号  | 立体声 | 主声道 I | 副声道 II | 单声道 |
|-------|-----|-------|--------|-----|
| 模式指示器 | ∞   | I     | II     | ▽   |

NICAM.....用于新西兰、新加坡和香港等地区。

| 电视广播类型 | 定期广播 (标准音频) | 标准 + 丽音单声道 I (主声道 I) | 丽音立体声 | 丽音双单声道 (主声道 I / 副声道 II) |
|--------|-------------|----------------------|-------|-------------------------|
| 模式指示器  | 无指示         | I                    | ∞     | I II                    |

A2(German) .....用于澳大利亚、马来西亚等地区。

| 电视广播类型 | 定期广播 (标准音频) | 双语或双单声道: 主声道 I / 副声道 II | 立体声 |
|--------|-------------|-------------------------|-----|
| 模式指示器  | 无指示         | I II                    | ∞   |

- 如果立体声信号很弱, 或接收信号并未达到最佳效果或如果立体声: 单声道自动切换, 建议您将立体声模式切换为至单声道模式。
- 即使接收信号的内容会发生变化, 但选择模式仍保持不变。
- 当接收条件恶化时, 如果使用立体声/双语声音选择键将模式设定至单声道的位置, 那么收音将会变得更容易些。
- “双语”(亦称之为“双单声道”或“双语”)目前在一些国家尚不能传输。

# 常见问题解答

在报修或请求帮助之前，请遵照以下简单指示来解决问题。  
如果问题仍然无法解决，请联系您的当地Panasonic经销商或Panasonic客户服务中心(参见封底)寻求帮助。

## 图像有雪花或有叠影 (噪声)

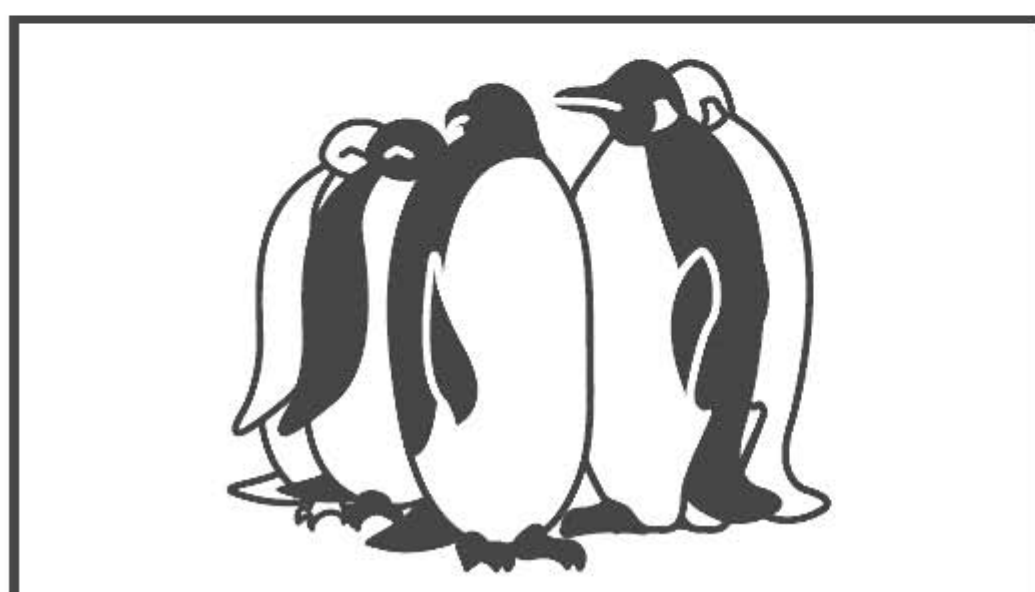

- 请检查天线的位置、指向与连接。

## “VIERA Link”功能无效并出现一个错误报告

- 确定连接。
- 连接设备后打开电视机。(详见第32页)

## 没有图象和声音

- 是否处于“视频模式”下?
- 电源线是否连接正确?
- 是否已经打开电源开关?
- 核对图象菜单(详见第20页)及音量。

## 屏幕上的亮点

- 产品的的生产技术会引起屏幕上的某些像素相对亮或暗。此现象并非故障。

## 对比度降低

- 下列(使用者没有操作的)情况下，对比度会降低。
  - 视频模式下无信号
  - 开启了频道锁码功能
  - 选择的是无效频道
  - 显示菜单
  - SD卡模式中有图片

## 出现错误对话框

- 根据提示内容继续操作。
- 如果仍有问题出现，请联系当地Panasonic客户服务中心(参见封底)。

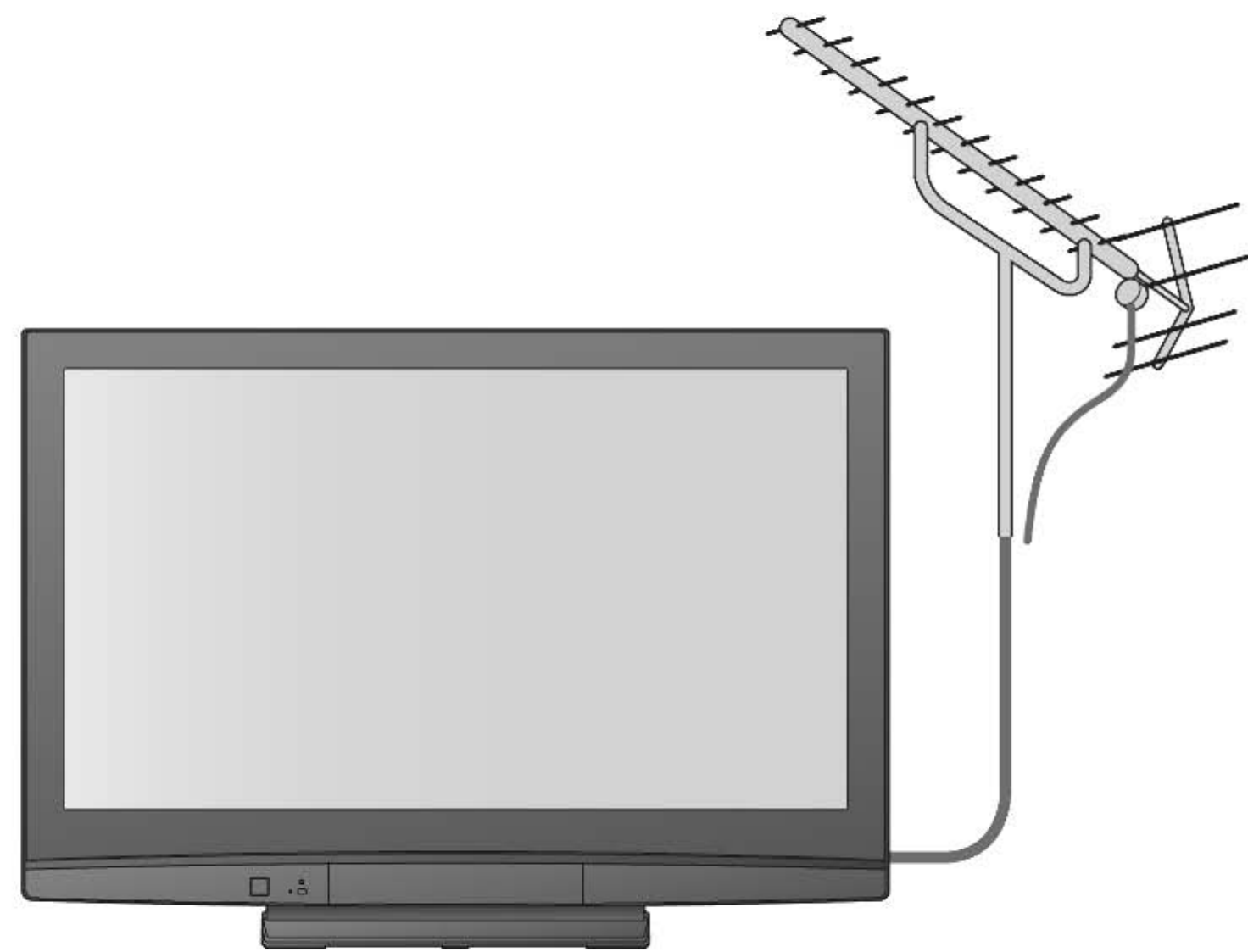

| 问题                     | 解决方法  |
|------------------------|---|
| 图像不规则: 声音嘈杂            | <ul style="list-style-type: none"> <li>● 设定图像菜单中的“图像减噪”(去除噪声)。(详见第20页)</li> <li>● 检查附近的电气产品(小汽车、摩托车、荧光灯)。</li> </ul>  |
| 无法显示图像                 | <ul style="list-style-type: none"> <li>● 是否图像菜单中的“色彩”或“对比度”设定为最低值?(详见第20页)</li> <li>● 检查“色彩系统”。(详见第25页)</li> <li>● 检查“音像色彩系统”。(详见第21页)</li> </ul>             |
| 图像模糊不清或变形<br>(无声音或音量低) | <ul style="list-style-type: none"> <li>● 重新设置频道。(详见第25页)</li> </ul>   |
| 画面显示不正常                | <ul style="list-style-type: none"> <li>● 用电源开关关闭电视机，然后再开启。</li> </ul>   |
| 没有声音                   | <ul style="list-style-type: none"> <li>● “静音”功能是否启用?(详见第9页)</li> <li>● 是否将音量设置为最小?</li> </ul>   |
| 声音音量很低或声音失真            | <ul style="list-style-type: none"> <li>● 声音信号的接收条件可能不好。</li> <li>● 检查“声音菜单”。(详见第25页)</li> </ul>   |
| 声音不正常                  | <ul style="list-style-type: none"> <li>● 将所连接设备的声音设置设置为“2ch LPCM”</li> <li>● 检查声音菜单中“HDMI1输入”设置。(详见第20页)</li> <li>● 如果数字声音连接有问题，请选择模拟声音连接。(详见第38页)</li> </ul> |
| 连接HDMI时，外部设备的图象显示不正常   | <ul style="list-style-type: none"> <li>● HDMI电缆线连接是否正确?(详见第35页)</li> <li>● 关闭电视机及连接设备，然后再开启。</li> <li>● 检查连接设备的输入信号是否正确。(详见第39页)</li> </ul>                   |
| 电视机进入“待机模式”            | <ul style="list-style-type: none"> <li>● 启动了睡眠功能。</li> <li>● 在电视模式下，没有信号输入且无任何操作时，电视机将在大约30分钟后进入待机模式。</li> </ul>  |
| 遥控器无法工作                | <ul style="list-style-type: none"> <li>● 电池是否安装正确?(详见第6页)</li> <li>● 是否已经打开电源开关?</li> </ul>   |

# 商标说明

## 商标说明

- VGA是国际商业机器公司(IBM)的商标。
- Macintosh是美国苹果公司的注册商标。
- S-VGA是视频电子标准协会(VESA)的注册商标。  
即使未对这些公司或产品商标作特别说明，这些商标也已完全受到重视。
- SDHC标志是商标。
- HDMI、HDMI标志及高清晰度多媒体接口是HDMI Licensing LLC的注册商品。
- HDAVI Control™是松下电器产业株式会社的商标。

# 规格

|               |  | TH-42PV80C  |   |
|---------------|--|---|---|
| 电源            |  | 220 V~, 50 / 60 Hz  |   |
| 耗电量           | 消耗功率   | 375 W   |   |
|               | 待机功率   | 0.7 W   |   |
| 等离子电视屏        | 画面宽高比  | 16:9  |   |
|               | 可见的屏幕尺寸  | 106 厘米 (对角线)<br>922 毫米 (宽) × 518 毫米 (高)   |   |
|               | 像素数  | 1,049,088 (1,366 (宽) × 768 (高)) [4,098 × 768 dots]  |   |
| 声音            | 扬声器  | 160 毫米 × 42 毫米 × 2 只, 8 欧姆  |   |
|               | 音频输出   | 16 W (8 W + 8 W), 7 % THD   |   |
|               | 耳机   | M3 (3.5 毫米) 插孔 × 1  |   |
| 电脑信号          |  | VGA, SVGA, XGA<br>SXGA ..... (压缩)<br>水平扫描频率 31 - 69 kHz<br>垂直扫描频率 59 - 86 Hz  |   |
| 接收系统/频带名称     |  | 17 系统   | 功能  |
|               |  | 17 系统   | 功能  |
| 接收频道(普通电视)    | VHF BAND   | UHF BAND  | CATV  |
|               | 2-12 (PAL/SECAM B, K1)<br>0-12 (PAL B AUST.)<br>1-9 (PAL B N.Z.)<br>1-12 (PAL/SECAM D)<br>1-12 (NTSC M 日本)<br>2-13 (NTSC M 美国) | 21-69 (PAL G, H, I/SECAM G, K, K1)<br>28-69 (PAL B AUST.)<br>13-57 (PAL D, K)<br>13-62 (NTSC M 日本)<br>14-69 (NTSC M 美国) | S1-S20 (OSCAR)<br>1-125 (美国 CATV)<br>C13-C49 (日本)<br>S21-S41 (HYPER)<br>Z1-Z37 (中国)<br>5A, 9A (AUST.) |
| 天线—背部         | VHF / UHF  |   |   |
| 使用环境          | 温度: 0 °C - 40 °C<br>湿度: 20 % - 80 % 相对湿度 (无结露)   |   |   |
| 连接端子          | 视频/音频1输入   | 视频  | RCA 针式 × 1<br>1.0 V[p-p] (75 欧姆)  |
|               |  | 色差  | Y<br>1.0 V[p-p] (包括同步化在内)<br>Pb/Cb, Pr/Cr<br>±0.35 V[p-p]   |
|               |  | 音频 左-右  | RCA 针式 × 2<br>0.5 V[rms]  |
|               | 视频/音频2输入   | 视频  | RCA 针式 × 1<br>1.0 V[p-p] (75 欧姆)  |
|               |  | 色差  | Y<br>1.0 V[p-p] (包括同步化在内)<br>Pb/Cb, Pr/Cr<br>±0.35 V[p-p]   |
|               |  | 音频 左-右  | RCA 针式 × 2<br>0.5 V[rms]  |
|               | 视频/音频3输入   | 视频  | RCA 针式 × 1<br>1.0 V[p-p] (75 欧姆)  |
|               |  | S 视频  | Mini DIN 4针<br>Y:1.0 V[p-p] (75 欧姆) C:0.286 V[p-p] (75 欧姆)  |
|               |  | 音频 左-右  | RCA 针式 × 2<br>0.5 V[rms]  |
|               | 视频/音频4输入   | 视频  | RCA 针式 × 1<br>1.0 V[p-p] (75 欧姆)  |
|               |  | S 视频  | Mini DIN 4针<br>Y:1.0 V[p-p] (75 欧姆) C:0.286 V[p-p] (75 欧姆)  |
|               |  | 音频 左-右  | RCA 针式 × 2<br>0.5 V[rms]  |
|               | 视频输出   | 视频  | RCA 针式 × 1<br>1.0 V[p-p] (75 欧姆)  |
|               |  | 音频 左-右  | RCA 针式 × 2<br>0.5 V[rms] (高阻抗)  |
| 其他            | HDMI1/2/3 输入   | A型接头<br>●本设备支持“HDMI Control 3”功能。   |   |
|               | 电脑输入   | 高密度D-SUB 15针<br>R, G, B/0.7 V[p-p] (75 欧姆)<br>HD, VD/TTL Level 2.0 - 5.0 V[p-p] (高阻抗)                                   |   |
|               | SD卡插槽  | SD卡槽 × 1  |   |
| 尺寸(宽 × 高 × 厚) | 1,020 毫米 × 727 毫米 × 327 毫米 (带底座)<br>1,020 毫米 × 679 毫米 × 95 毫米 (仅电视机)   |   |   |
| 重量            | 净重29.0 千克(带底座)<br>净重27.0 千克(仅电视机)  |   |   |
| 执行标准          | Q/YXNS5-2008   |   |   |

## 说明

- 设计和规格若有变化, 恕不另行通知。所示尺寸和质量均为近似值。
- 本设备符合下述所列标准。  
GB13837-2003, GB17625.1-2003, GB8898-2001
- 底座: ST-42R4-WG (通过安全认证)

## Panasonic集团致力于不断提高产品的环保性能以贡献于可持续发展社会

Panasonic集团以“与地球环境共存”作为两大事业愿景之一, 明确了环境保护在事业活动中的重要定位, 显示了通过环境保护和事业活动的协调发展致力于实现可持续发展社会的应有姿态。本公司通过对资源和能源的有效应用, 不断致力于开发、普及在提高生活质量的同时减少对环境影响的商品和服务。

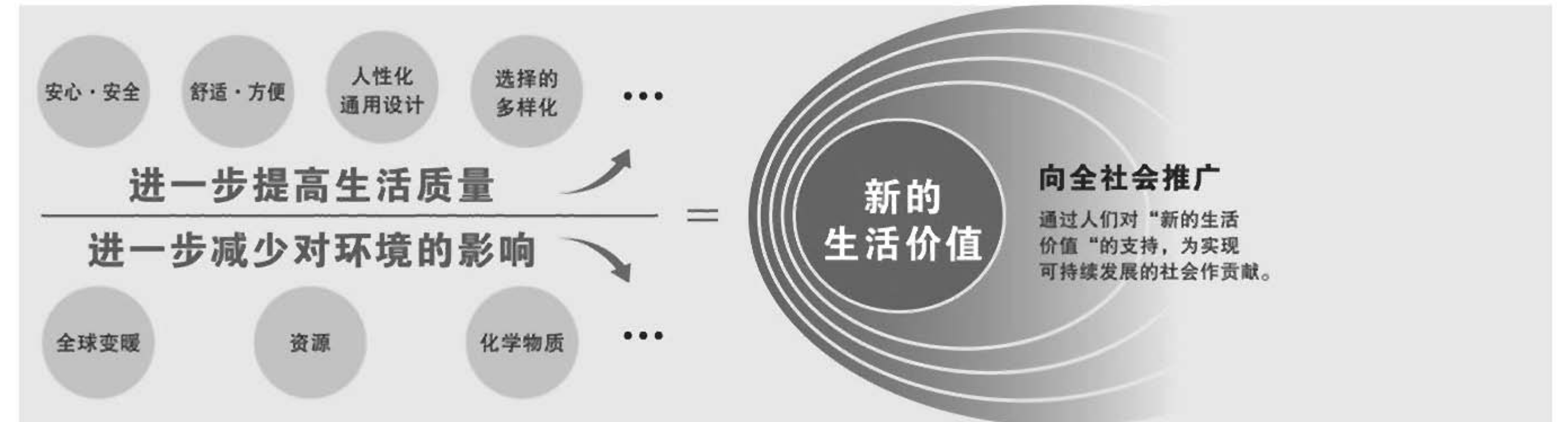

在中国, 以产品的节能性能为首, 为使消费者了解Panasonic产品的环境性能并便于消费者选择产品, 本公司还在积极地推进产品环境标志认证。为了从多个侧面介绍本公司产品的环境性能, 本产品在获得中国节能产品认证, 满足中认中心的中国节能产品认证标准的基础上, 还通过自我环境声明的方式获得了中国环境标志产品II型标志\*的认证。

中国环境标志产品II型标志及自我环境声明内容

PDP型号: TH-42PV80C



1. 等离子显示屏不含铅  
(根据SJ/T11363-2006《电子信息产品中有毒有害物质的限量要求》和SJ/T11364-2006《电子信息产品污染控制标识要求》)
2. 产品本体印制基板实装部分采用无铅焊

※ 该环境标志代表本产品获得了中环联合(北京)认证中心有限公司实施的中国环境标志(II型)认证, 证明了产品有关环境性能的可靠性。