



Panasonic®

中文

型号

TH-50AS670C
TH-55AS670C
TH-60AS670C

使用说明书
液晶电视



VIERA

更多详细操作，请参照[电子帮助]
(内置的操作指南)。

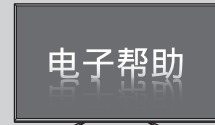

- 如何使用[电子帮助] → (第17页)

感谢您购买Panasonic的产品。
请在使用本机之前，仔细阅读使用说明书，并保存以供参考。
本说明书中的图示仅为示意图。

TQB0AC0082



目录

请确保阅读	
重要提示	3
安全注意事项	4
快速启动指南	
附件	7
连接	9
识别控制位置	12
第一次自动搜索	15
使用您的 VIERA	
操作	16
如何使用电子帮助	17
观看 3D 影像	17
其它	
常见问题解答	18
保养	18
规格	19



- 要获得商标的信息，请参照 [电子帮助] (支持 > 许可证)。



重要提示

有关数字地面广播功能的提示

- 与数字广播有关的功能只在有数字地面广播服务的地区才起作用。请您向当地的Panasonic 经销商询问有关覆盖区域的问题。
- 并不是所有功能都可用，因国家、地区、广播公司以及服务提供者而异。
- 该电视可达到当前数字广播所要求的规格。但对于未来的数字广播服务不予保证。
- 当使用室内天线时，可能无法接收到稳定的信号。请向当地经销商寻求帮助。

Panasonic 不能保证其它品牌的外围设备的运行和性能；对于使用其它品牌外围设备所造成的损坏，我们不承担任何责任。

在本机或者其它设备上录制或者播放的节目内容可能需要相关作者或者版权所有者的许可。Panasonic无权也没有并且禁止授予用户这些权利。您有权在您所在的国家范围之内，使用任何经授权的相关设备。关于您想要录制和播放的版权信息，更多的相关内容请参照当地的相关法律和规章。

本产品是以 AVC patent portfolio license 为基础进行授权和供消费者用于个人及非商业用途，可 (i) 遵照AVC 标准（“AVC视频”）对视频执行编码和/或 (ii) 对已由参加个人或非商业活动的消费者编码的AVC视频和/或取自有权提供AVC视频的视频提供者的AVC视频进行解码。如被用于任何其它用途，均不担保或暗指任何授权。

其它资讯可向MPEG LA,LLC获得。请参阅 <http://www.mpegla.com>。

Panasonic及其子公司不对Panasonic的USB设备和USB端口间的其它厂家的USB设备及通信的有效性作担保，并且明确禁止任何担保，不管是明确的或者暗指的或者其它，包

括对产品特定用途的担保，任何数据丢失，和任何Panasonic的USB设备和USB端口间的协议及通信有效性的担保。

只允许竖直搬运。



安全注意事项

为避免电击、火灾、损坏或伤害，请遵守以下的警告和注意事项：

■ 电源插头和电源线

警告

如果发现任何异常现象，请立即拔出电源插头！

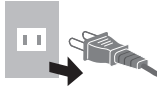

- 此电视机适用于220 V~， 50 Hz。
- 将电源插头完全插入电源插座。
- 确保电源插头放置在易于触及的位置。
- 清洁电视机时将电源插头拔掉。
- 手湿时切勿触摸电源线。



- 切勿损坏电源线。
- 切勿将重物放置在电源线上。
- 切勿将电源线放置在高温物体附近。
- 切勿拉拽电源线。拔出电源线时，请握住电源插头将其拔出。
- 电源插头插入电源插座时，切勿移动电视机。
- 切勿过度缠绕、弯曲或拉伸电源线。
- 切勿使用损坏的电源插头或电源插座。
- 切勿将电源线压在电视机下。
- 不要使用非原配的电源线。



■ 注意

警告

- 切勿取下后盖，决不允许自行改装本机。内部没有维修备件。
- 不要将电视机放置在多水或潮湿的环境。切勿将电视机暴露在滴水的环境下，也不要将盛有水的容器，例如花瓶，放在电视机上方。
- 切勿将异物通过通风口插入电视机中。



- 切勿使用未经授权的底座和壁挂架。请向Panasonic顾客咨询服务中心咨询设置和安装服务。
- 请避免用外力碰撞或挤压显示屏。
- 切勿将电视机放在倾斜或不稳定之处，并且确保电视机没有伸出桌面边缘。
- 请勿将电视机置于阳光直射或其它热源之处。



为了防止起火，请保持本产品远离蜡烛或其它明火。



■ 危险品/小物件

警告

- 本产品包含可能造成危险的物品如塑料袋，有可能偶然的被儿童吸入或吞咽。请将物品放置在儿童接触不到的地方。
- 不要让儿童接触任何小的物品，比如SD卡和R03电池。小的物品易被幼儿吞食。在使用完SD卡并取出后，存放在儿童接触不到的地方。



■ 底座

警告

- 请勿拆卸或改装底座。

注意

- 除本机提供的底座外，请勿使用其它底座。
- 如果底座变形或物理损坏，请勿使用。如果发现类似的问题，请立刻咨询当地的Panasonic顾客咨询服务中心。
- 安装时，确保所有的螺丝安装牢固。
- 在安装底座时，确保不让电视机受到任何碰撞。
- 请注意不要让儿童爬上底座。
- 从底座上安装和移除电视机时确保至少同时有两人操作。
- 请按照规定的步骤安装或移除电视机。



■ 绝缘

警告

请确保使用标配的天线隔离器及RF电缆。(第9页)

- 不连接天线隔离器可能会收到来自天线端的异常浪涌电流。
- 接入本设备的有线网络天线必须与保护接地隔离, 否则可能会引起着火等危险!

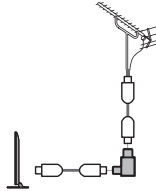

■ 无线电波

警告

- 不要将电视机和触摸板控制器跟医疗设备一起用于医疗环境和地点。来自该设备的无线电波可能干扰医疗设备从而因设备的故障而导致事故。
- 不要将电视机和触摸板控制器靠近自动控制设备如自动门或火警报警器。来自该设备的无线电波可能会对自动设备造成干扰并产生故障从而导致事故的发生。
- 如果您使用了心脏起搏器, 请与电视机和触摸板控制器保持22厘米以上的距离。无线电波可能会干扰起搏器的运行。
- 请勿以任何方式拆解或改装电视机和触摸板控制器。

■ 内置无线局域网

注意

- 请不要将内置无线局域网连接到您没有使用权限的无线网络(SSID*)上。否则, 将被认为是非法访问。
*SSID是一个为了识别一个特定的传输网络的名称。
- 请勿将内置无线局域网设备放置于高温、阳光直射或潮湿的环境中。
- 通过无线电波传输和接收的数据有可能会被干扰和监视。
- 该内置无线网络使用2.4GHz和5GHz频段。在使用内置无线局域网时, 为避免无线电波干扰造成故障或反应迟钝, 请将电视机远离如其它无线局域网设备、微波、移动电话和使用2.4GHz和5GHz频段信号的设备。
- 当由于静电等造成噪音时, 电视机为保护该设备而停止工作。在这种情况下, 通过电视机主电源关闭电视机后再次开启。

- 关于无线局域网和接入点的更多信息, 请参照以下网站。(仅英语)
<http://panasonic.net/viera/support>

■ Bluetooth® 无线技术

注意

- 电视机和触摸板控制器使用2.4 GHz无线电频率ISM频带(Bluetooth®)。为防止无线电波干扰造成的故障或反应迟缓, 请将电视机和触摸板控制器远离如其它无线局域网设备、其它蓝牙设备、微波、移动电话和使用2.4 GHz信号的设备。

■ 通风

注意

请在电视机周围留下足够的空间以便散热, 过热会导致一些元器件的过早失效。

最小距离:

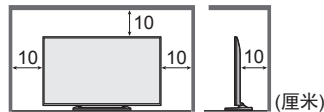

- 切勿让通风孔被报纸, 桌布, 窗帘等堵塞。



- 无论是否使用底座, 请确保电视机下部的通风口没有被堵塞, 并有足够的空间保持充足通风。

■ 移动电视机

注意

在移动电视机之前, 请拔掉所有的连接线。

- 需至少两人一起移动电视机。

■ 长时间不使用电视机时

注意

只要电源插头插入带电的电源插座中, 即使在关闭模式中, 电视机仍会消耗一些电量。

- 当电视机长时间不使用时, 请将电源插头从插座中拔出。

■ 使用环境

注意

- 本机适用于热带气候。

■ 遥控器/触摸板控制器用电池

注意

- 电池安装不当会造成电解液泄漏, 电池腐蚀甚至爆炸。



- 更换电池请使用相同或相当类型的产品。
- 切勿混用新旧电池。
- 切勿混用不同类型的电池(例如“碱性”和“锰”电池)。
- 切勿使用充电电池(镍镉等)。
- 切勿燃烧或毁坏电池。
- 切勿将电池放置在阳光直射、火焰或其它高温场所附近。
- 确保正确地废弃电池。
- 当长时间不使用遥控器时, 请将电池取出以防止电解液泄漏, 电池腐蚀和爆炸。

■ 3D 眼镜的使用

注意

- 除了观看3D影像, 请不要将3D眼镜用于其它用途。
- 摘下3D眼镜前请不要随意移动以防止摔倒或意外伤害。
- 不要掉落、弯曲、加压或踩踏3D眼镜。
- 佩戴3D眼镜时注意不要被镜架的边缘划伤。
- 当心不要让手指被3D眼镜的铰链部分夹到。
- 如果3D眼镜已经损坏, 请不要再使用。
- 如您有任何视力方面的问题(近视/远视, 散光, 左右眼视力不等), 请在使用3D眼镜前调整好视力。附带的3D眼镜可以戴在视力矫正眼镜之上。
- 如果太阳穴或鼻子周围出现红点、疼痛或皮肤过敏, 请立即停止使用3D眼镜。在极少的情况下, 3D眼镜上用的材料会造成过敏反应。

■ 观看3D影像

注意

- 儿童使用3D眼镜时请格外留心。3D眼镜不可以让6岁以下的儿童使用。所有儿童在使用3D眼镜时都必须得到父母或监护人的充分监督以确保其健康和安安全全。
- 如果您感觉疲劳不适或者明显看到重影, 请停止观看3D影像。在继续观看前适当地休息。如果您使用[3D调整]设定效果, 请注意不同的人会有不同的3D影像视觉。
- 如果您有对光线过敏, 心脏问题的历史, 或其它医疗情形, 不要观看3D影像。
- 当观看3D影像时, 您的距离感会被误导。注意不要撞到电视机屏幕或者其他人。为了避免意外伤害, 请确保您的周围没有易碎物品。
- 不要在短于建议的观看距离内观看3D影像。建议的观看距离至少是影像高度的3倍。

50-英寸机种 : 大于1.9米

55-英寸机种 : 大于2.1米

60-英寸机种 : 大于2.3米

当屏幕的顶部和底部出现黑条时, 比如看电影时, 观看屏幕的距离至少为实际影像的3倍。(这个距离小于上边的建议观赏距离。)

附件

遥控器

- ➔ (第12页)
- N2QAYB000950



触摸板控制器

- ➔ (第13页)
- N2QBYA000004

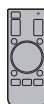

底座

- ➔ (第7页)

50-英寸机种

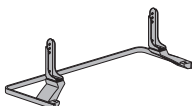

55-英寸机种

60-英寸机种

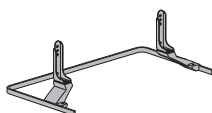

电源线

- ➔ (第9页)

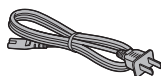

电池

- R6 (2)
(遥控器用)
- ➔ (第13页)
- R03 (2)
(触摸板控制器用)
- ➔ (第14页)



3D 眼镜 (2)

- ➔ (第17页)



天线隔离器

- ➔ (第9页)



RF 电缆

- ➔ (第9页)



使用说明书

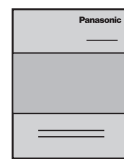

保修证

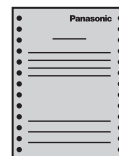

附件可能不全放在一起。请当心不要无意中扔掉它们。

- 关于选购件的信息，请参照[电子帮助] (支持>选购件)。

组装 / 拆卸底座

A 安装螺丝 (4)



M5 × 15

B 安装螺丝 (4)



M4 × 12

C 支架 (2)



D 底盘

50-英寸机种

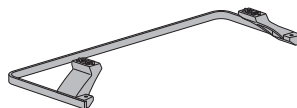

55-英寸机种

60-英寸机种

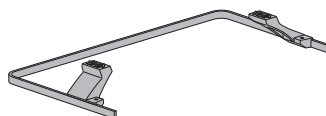

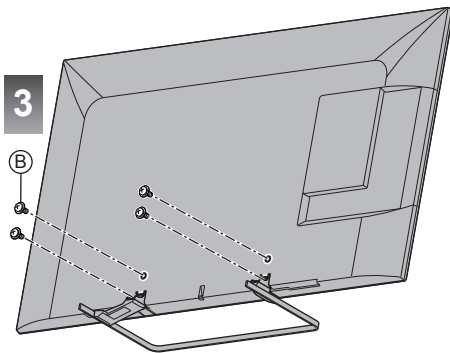
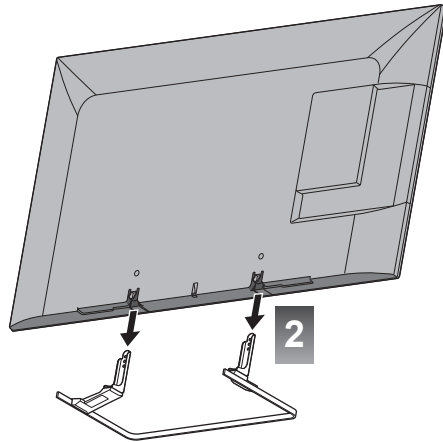
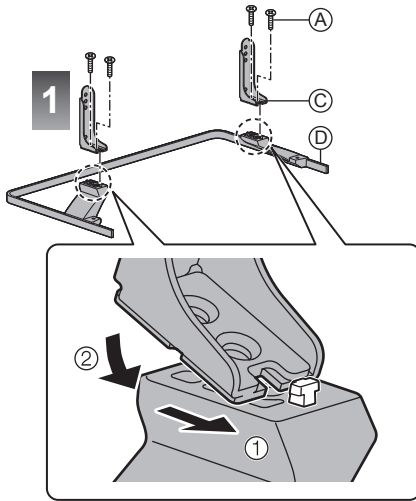

从电视上拆下底座

当需要使用壁挂架或者重新包装电视时按照以下步骤拆下底座。

- 1 从电视上拆下安装螺丝[Ⓑ]
- 2 从电视上把底座拉出来。
- 3 从支架上拆下安装螺丝[Ⓐ]



连接

- 本说明书中的外接设备和电缆不属于本电视机的附件。
- 连接或卸下任何电缆前，请务必切断本机与电源的连接。
- 连接时请检查端子和插头是否正确。
- 使用全连接HDMI电缆。
- 请将电视机远离电子设备(视频设备等)或红外感应设备，否则会造成图像/声音失真或干扰其它设备的操作。
- 请同时阅读所连设备的使用说明书。

端子

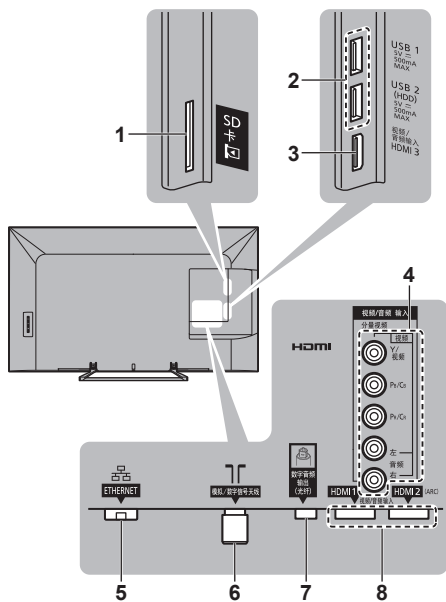

- 1 SD 卡插槽
- 2 USB 1 - 2 端口
- 3 HDMI3
- 4 视频/音频输入 (分量视频/视频)
→ (第 10, 11页)
- 5 网络接口 →(第10页)
- 6 天线端子 →(第9页)
- 7 数字音频输出
- 8 HDMI1 - 2 →(第 10, 11页)

基本连接

■ 电源线

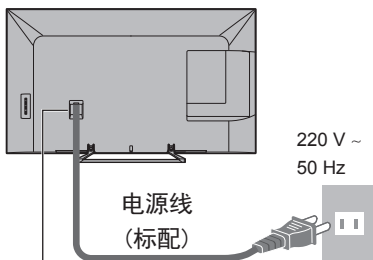

将电源插头牢固地插入如下位置。

- 当拔下电源线时，请确保电源插头已经从插座上拔下。

■ 天线 电视机

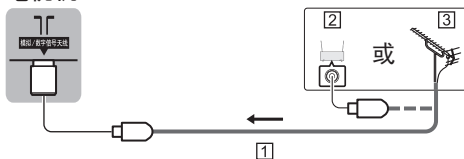

- ① RF 电缆
- ② 数字室内天线
- ③ 天线

■ 有线电视

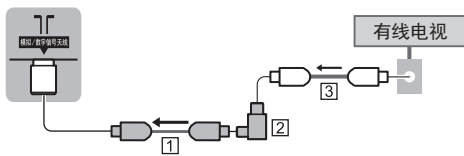

- ① RF 电缆 (标配)
- ② 天线隔离器 (标配)
- ③ RF 电缆

- 适用于数字电视，模拟电视
- 确保使用随带的RF电缆和天线隔离器。
- 不要把天线隔离器直接连到电视机上。确保在天线隔离器和电视机间使用了随带的RF电缆。
- 为了避免噪声，不要让RF电缆和天线隔离器靠近电源线。
- 为了避免噪声，使天线隔离器尽可能地远离电视机。
- 不要将RF电缆用于其它用途。
- 不要将RF电缆压在电视机下边。



- 为获得最佳画质和音效，需要使用天线、合适的电缆(75Ω同轴)和合适的端子插头。
- 若使用公用天线系统，墙壁天线插座和电视机间的连接可能会需要合适的连接电缆和插头。
- 当地的电视机维修服务中心或经销商可能会协助您获得贵地区特定的合适天线系统和附件。
- 涉及天线安装、现有系统升级或购买附件及其费用等任何事项均由您自行解决。
- 如有任何如噪音之类的问题请联系当地的电视机维修服务中心。

视频/音频设备

■ DVD 刻录机/录像机

电视机

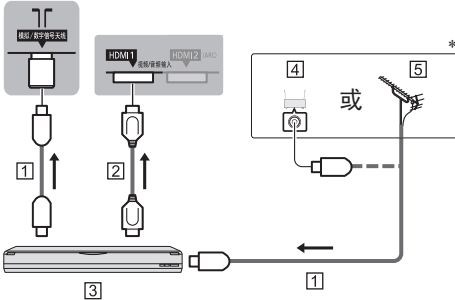

- ① RF 电缆
- ② HDMI 电缆
- ③ DVD 刻录机/录像机
- ④ 数字室内天线
- ⑤ 天线

■ 机顶盒

电视机

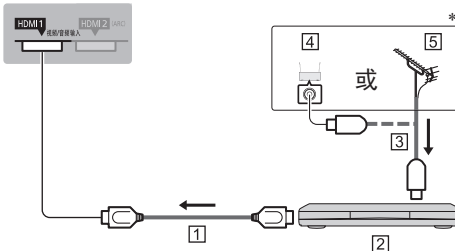

- ① HDMI 电缆
- ② 机顶盒
- ③ RF 电缆
- ④ 数字室内天线
- ⑤ 天线

* 当连接到有线电视时，确保使用附带的RF电缆和天线隔离器。

网络

要使用网络服务功能，您需要具备宽带网络环境。

- 如果您没有宽带网络服务，请向零售商咨询。
- 为有线或无线连接准备因特网环境。
- 第一次使用电视机时，将会启动网络连接设置。→ (第15页)

■ 有线连接

电视机

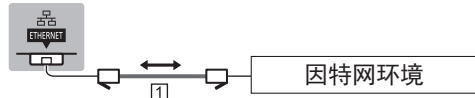

① 网线(带屏蔽的)

- 请使用屏蔽双绞线(STP)。

■ 无线连接



① 内置无线局域网

② 接入点

其它连接

■ DVD 播放机

(分量视频设备)

电视机

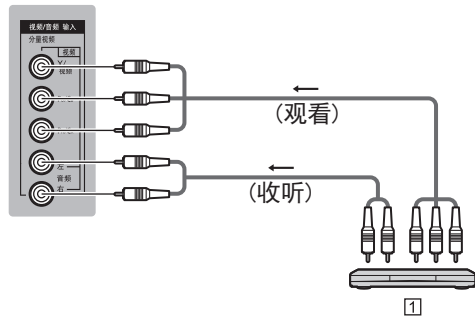

① DVD 播放机



■ 摄像机/游戏设备
(视频设备)

电视机

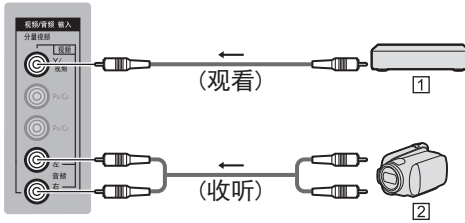

① 游戏设备

② 摄像机

■ 蓝光光碟播放机
(3D兼容设备)

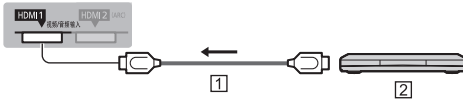

① HDMI 电缆

② 蓝光光碟播放机

■ 功放 (经扬声器放大后收听)

- 用HDMI2连接功放。当使用具有ARC(音频返回通道)功能的功放时此连接才有效。对于没有ARC功能的功放,使用数字音频输出。
- 要以多声道声音(比如杜比数字5.1ch)欣赏来自外部设备的声音,连接设备至功放。关于连接,请阅读设备和功放的使用手册。

电视机

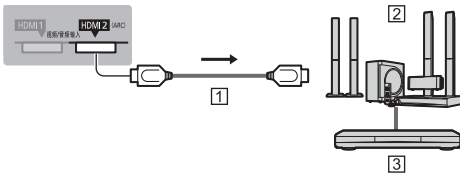

① HDMI 电缆

② 带扬声器系统的功放

③ 外接设备(DVD播放机等)

■ VIERA Link

- 使用HDMI1 - 3来进行VIERA Link连接。
- 更多的信息,请参照[电子帮助](功能>VIERA Link“HDAVI Control™”)。

识别控制位置

遥控器

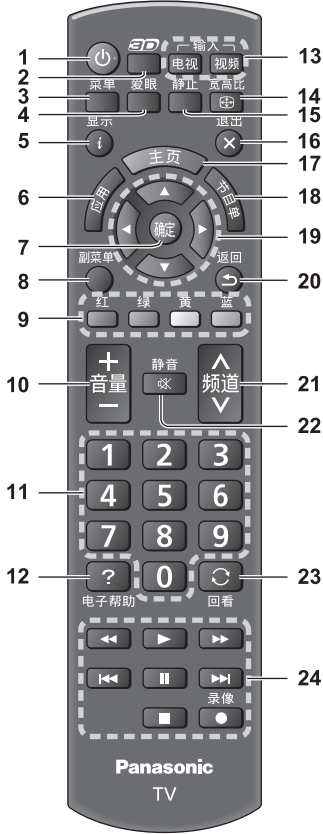

- 1 待机/开机按钮
- 2 3D 按钮
 - 在2D和3D之间切换观看模式。
- 3 [主菜单]
 - 按此按钮可进入图像、声音、网络、定时器、设置和帮助菜单。
- 4 护眼键
 - 为观看模式，自适应背光控制和环境感应做相应的设置。
- 5 显示节目信息
 - 显示频道和节目信息。
- 6 应用
 - 显示 [应用列表] (应用程序列表)。

- 7 确定
 - 确认选择。
 - 选择频道后按此键，可快速变更频道。
 - 显示频道列表。
- 8 [副菜单]
 - 快速设定观看选项与声音选项等。
- 9 彩色按钮 (红-绿-黄-蓝)
 - 用于选择、浏览与操作各种功能。
- 10 音量升 / 降
- 11 数字键
 - 变更频道。
 - 设定字符。
 - 当处于待机模式时，可将电视机切换至开机模式。
- 12 [电子帮助]
 - 显示 [电子帮助] (内置的操作指南)。
- 13 输入模式选择
 - 电视-切换至数字电视/模拟电视。
 - 视频-从输入选择清单中切换输入模式。
- 14 宽高比
 - 变更宽高比。
- 15 静止
 - 冻结/解冻画面。
- 16 退出
 - 返回 [主屏幕]。
- 17 主页
 - 显示 [主屏幕]。
- 18 节目单
- 19 方向键
 - 选择与调整。
- 20 返回
 - 返回至上一个菜单 / 页。
- 21 频道升/降
- 22 静音开/关
- 23 回看
 - 切换至之前观看的频道或输入模式。
- 24 相连接设备及内容等的操作。



■ 安装/拆卸电池

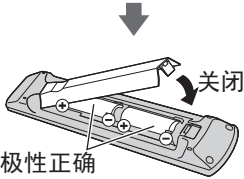
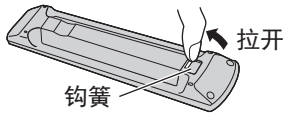

触摸板控制器

该触摸板控制器的设计是为了用户更方便地操作，特别是对于主屏幕和互联网内容。您可以用该控制器直接操作电视。

- 该触摸板控制器可通过蓝牙无线技术在电视上注册并使用。
- 当装入电池后并按任意键（待机/开机按钮除外），注册会自动开始。
- 注册后，您不用将该控制器对着电视便可以操作电视（待机/开机按钮除外）。
- 若要操作待机/开机按钮，将触摸板控制器直接指向电视机的遥控信号接收器，因为它通过红外线工作。（您可以不经注册就操作。）
- 使用语音控制功能时，建议在触摸板控制器的麦克风的约15厘米的范围内说话。
- 更多的信息，请参照[电子帮助]（功能>触摸板控制器）。

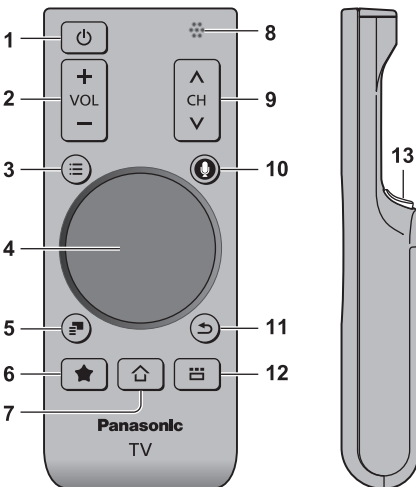

1 待机 / 开机按钮

2 音量升 / 降

3 [主菜单]

4 触摸板 (第13页)

5 选项菜单

6 我的按钮

- 关于我的按钮的更多信息，请参考[电子帮助]（功能>触摸板控制器>我的按钮）。

7 主页

- 显示[主屏幕]。

8 麦克风

9 频道升 / 降

10 语音控制键

- 按此键使用语音控制功能。

11 返回

- 返回到[主屏幕]。

12 应用

- 显示[应用列表]（应用程序列表）。

13 确定

- 确定选项。

■ 触摸板



- 轻击触摸板的中心来“确定”。

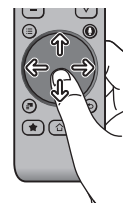

- 滑动手指来移动光标（对于网络内容或[VIERA触摸板控制器]（设置菜单）中的[光标设置]），选择项目，调整水平等。



- 沿边缘旋转来实现滚动。



■ 安装 / 拆卸电池

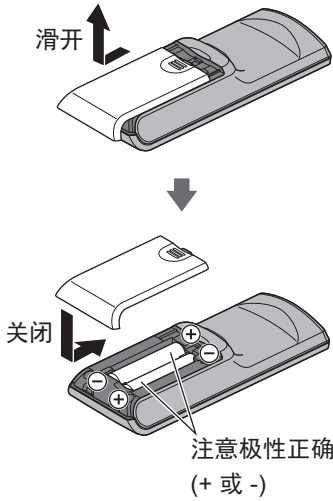

说明

- 建议在使用触摸板控制器时将其握在手里。
- 即使不操作电视机，您在任何时候使用触摸板控制器(包括轻触触摸板)都会消耗电池电量，这会减少电池寿命。
- 根据应用不同，某些操作也会有所不同。

指示灯 / 控制面板

- 当按下控制面板按钮1, 2, 3时，屏幕右侧将会出现控制面板指南画面3秒钟，以突出显示按下的按钮。

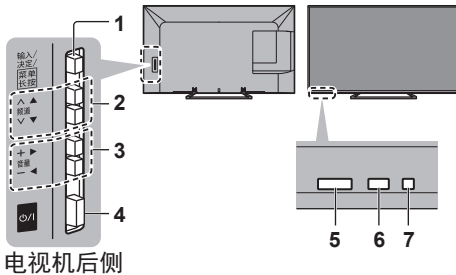

电视机后侧

1 输入模式选择

- 重复按此键直到出现需要的模式。

[主菜单]

- 按下3秒钟后显示主菜单。

确认 (当在菜单系统中时)

2 频道升 / 降

上 / 下键 (当在菜单系统中时)

3 音量升 / 降

左 / 右键 (当在菜单系统中时)

4 电源开 / 关

- 用于开关主电源。

5 遥控信号接收器

- 请勿在电视机的遥控信号接收器和遥控器之间放置任何物体。

6 环境感应器

- 当图像菜单中的[环境感应]设置为[开]时，根据周围环境的亮度调整画面的质量。

7 电源指示灯

红灯：待机

绿灯：开机

- 当电视机从遥控器收到一个指令时指示灯闪烁。



第一次自动搜索

当电视机第一次打开时自动设置电视并且搜索电视频道。

- 如果当地的经销商已经完成了设置，就不必要按照这些步骤进行设置了。
- 请在自动搜索前完成相连设备的连接(第9-11页)和设置(如果必要的话)。关于所连设备的设置细节，请参阅设备的使用手册。

1 将电视机接上电源，并开启电源



- 显示需要几秒钟时间。



2 选择以下项目

根据屏幕提示设置以下每个项目。

示例：



■ 如何使用遥控器



移动光标



进入项目 / 存储设置

返回



返回之前的项目 (若可选)

选择您的语言

选择[家庭]

在家观看时请选择 [家庭] 观看环境。

- [商店] 模式仅用于商店展示。
- 如果要改变观看环境模式，请通过出厂设置来初始化所有设置。

设置网络连接

选择要搜索的电视信号源，然后选择[开始自动搜索]。

: 搜索 (搜索可用的频道)

□: 跳过搜索

- 当您选择模拟电视信号时，选择您所在的地区。
- 当选择 [有线电视/其它]时，按确定键，然后从印度有线电视，南非，美国系统，美国有线电视或者日本中选择频道设定。

3 选择 [主屏幕]的类型

如下为如何使用 [我的主屏幕] 的示例。根据屏幕上的指示选择您想要的[主屏幕]。

示例: [主屏幕选择]



示例: [电视主屏幕]



自动搜索现已完成，您的电视机已经可以观看了。

如果搜索失败，请确认网络连接，RF电缆，然后按照屏幕的指示操作。

说明

- 当 [定时器] 菜单中的 [自动待机] 设置为 [开] 时，如果4小时内无任何操作，电视机将自动进入待机模式。
- 当 [定时器] 菜单中的 [无信号关机] 设置为 [开] 时，如果10分钟内没有接收到信号并且无任何操作，电视机将自动进入待机模式。
- 重新搜索所有频道 → [搜索菜单](设置菜单) 中的 [自动搜索]
- 增加可用的电视信号模式 → [搜索菜单](设置菜单) 中的 [添加电视信号源]
- 初始化所有设置 → [系统菜单] (设置菜单) 中的 [出厂设置]



操作

打开电视机

(电视机)

或

(遥控器)

- 当电源开/关按钮为开时。(第14页)

显示上一次观看的[主屏幕]。

示例: [电视主屏幕]

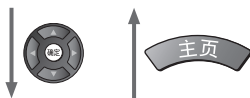

示例: 选择的主屏幕



- 返回 [主屏幕]



- 您可以设置[主屏幕]或使用[主屏幕]显示需要的信息, 方便地使用特定的功能, 选择默认[主屏幕]等。详细信息, 请参照屏幕指示或者参考[电子帮助](我的主页 > 我的主页)。

观看电视

1 从[主屏幕]中选择视图



2 选择数字频道或模拟频道

电视

3 选择频道



或



- 要选择一个两位数或更多位数的频道位置编号, 例如399。

进入每个功能

进入[应用列表]并选择一项功能



示例: [应用列表]



- 应用指的是电视机的应用程序(功能)。
- 每个功能的操作和[应用列表]的设置, 请参照屏幕上的指令或参照[电子帮助](我的主页 > 应用列表)。



如何使用电子帮助

[电子帮助]是电视机中的详细的操作说明，帮助您更多地了解每个功能的操作。

1 显示[电子帮助]



电子帮助

或



[帮助]



[电子帮助]

- 从电视机打开后，如果不是第一次观看[电子帮助]，将会出现选择[首页]或[最后阅读页]的画面。

2 选择种类和项目

种类

项目



① 选择种类

② 进入



③ 选择项目

④ 进入

子项目

描述

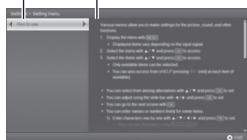

⑤ 选择子项目

⑥ 进入

- 返回之前的页面



- 使描述滚动（如果多于1页）
描述高亮显示时



- 显示与描述相关的菜单（只适合某些描述）



红
(红色)

观看3D影像

您可以通过佩戴3D眼镜(标配)欣赏具有3D效果的内容或节目。

- 要观看3D影像必须佩戴3D眼镜。
- 本机支持[帧连续]*,[左右格式]和[上下格式]的3D格式。
- 更多的信息，请参照[电子帮助](观看 > 3D)。

*: 该3D格式为左右眼提供的画面经高清录制并交替播放。

观看 3D 影像

■ 播放3D兼容的蓝光光碟(帧顺序格式)

- 通过全连接HDMI兼容电缆连接3D兼容的播放机(如果您使用了不支持3D兼容的播放机，影像将以2D的模式播放。)
- 如果输入模式没有自动切换，使用视频按钮选择连接到此播放机的输入模式。

■ 支持3D的广播

- 请咨询此内容的供应商或者可用此服务的节目。

■ 用与3D兼容的Panasonic产品拍摄的3D照片和3D视频

- 在媒体播放器和网络服务中可用。

■ 2D影像转换为3D

- 按3D按钮，在[3D模式选择]中设为2D→3D模式。

1 戴上3D眼镜

2 观看3D影像

当您第一次观看3D影像时将显示安全注意事项。选择[是]或[否]然后继续观看3D影像。

说明

- 不要施压于或刮擦3D眼镜的镜片。
- 如果佩戴3D眼镜时，上下或前后颠倒，可能会导致3D效果不清晰。
- 观看3D影像时，请确保两只眼睛处于近似水平的状态，并在看不到的重影的位置。



常见问题解答

在报修或请求帮助之前，请遵照以下简单指示来解决问题。

- 更多信息，请参照[电子帮助]（支持>常见问题解答）。

电视机打不开

- 确保已经把电源线连接到电视机和电源插座。

电视机进入待机模式

- 启动了自动待机功能。

遥控器不工作或者断断续续地工作

- 电池是否安装正确？►（第13页）
- 电视机是否被打开？
- 电池的电量可能较低。换上新的电池。
- 遥控器直指电视机上的遥控信号接收器（大约在信号接收器前面7米和30度角内）。
- 使电视机远离太阳光或者其它亮光光源不要照射到电视机的遥控信号接收器。

没有图像显示

- 检查电视机是否打开。
- 检查电源线是否连接到电视机和电源插座。
- 检查是否选择了正确的输入模式。
- 检查[输入选择]中[视频]（[分量视频输入]/[视频]）的设置是否与外接设备的输出匹配。
- 图像菜单中的[对比度]，[亮度]或者[色彩]是否设置到了最小？
- 检查所有电缆和连接是否牢固且正确。

图像异常

- 用电源开/关键关闭电视机，然后再打开。
- 如果图像仍然异常，初始化所有设置。
► [系统菜单]（设置菜单）中的[出厂设置]

电视机的某些部位发热

- 即使电视机的前面，上面和后面的面板温度升高，也不会对电视机的性能和质量造成影响。

当用手指按液晶显示面板时，面板会产生轻微移动并能听见“咔嗒”的声音

- 在面板周围有一点间隙，以防止面板损坏。这不是故障。

保养

首先请将电源插头从电源插座上拔出。

显示屏、机壳、底座

日常维护：

用软布轻轻擦拭显示屏表面、机壳或底座，清洁灰尘和手印。

顽固污物：

- (1) 首先清洁表面上的灰尘。
- (2) 将软布浸上清水或用100倍水稀释的中性洗涤剂。
- (3) 拧干软布。（请注意不要让液体进入电视机内部。可能会导致产品故障。）
- (4) 最后，擦干所有水份。

注意

- 不要用硬布擦拭或者过于用力擦拭，否则会划伤表面。
- 小心不要使表面接触驱虫剂、溶剂、稀释剂或其它挥发性物质。这会降低显示屏表面质量或者导致外漆脱落。
- 显示屏的表面经过特殊处理，很容易损坏。请勿用指甲或其它硬物敲击或刮划表面。
- 切勿使机壳和底座长时间接触橡胶或塑料物品。这会降低显示屏表面质量。

电源插头

定期用干布清洁电源插头，潮湿和灰尘可能引起火灾或触电。

规格

■ 电视机

机种名

50-英寸机种 : TH-50AS670C

55-英寸机种 : TH-55AS670C

60-英寸机种 : TH-60AS670C

尺寸 (宽×高×厚)

50-英寸机种

1,130 mm × 703 mm × 214 mm (含底座)

1,130 mm × 658 mm × 54 mm (仅电视机)

55-英寸机种

1,244 mm × 767 mm × 292 mm (含底座)

1,244 mm × 722 mm × 54 mm (仅电视机)

60-英寸机种

1,351 mm × 823 mm × 292 mm (含底座)

1,351 mm × 778 mm × 63 mm (仅电视机)

重量

50-英寸机种

净重 15.5 kg (含底座)

净重 14.5 kg (仅电视机)

55-英寸机种

净重 19.5 kg (含底座)

净重 18.5 kg (仅电视机)

60-英寸机种

净重 21.5 kg (含底座)

净重 20.5 kg (仅电视机)

电源

220 V ~ , 50 Hz

消耗功率

50-英寸机种

115 W

55-英寸机种

131 W

60-英寸机种

146 W

待机消耗功率

0.25 W

可见屏幕尺寸 (对角线)

50-英寸机种

126 cm

55-英寸机种

139 cm

60-英寸机种

151 cm

显示分辨率

1,920 (宽) × 1,080 (高)

面板

LED 背光液晶显示屏

扬声器输出

16 W (8 W + 8 W), 7 % THD

连接端子

视频/音频输入 (分量视频 / 视频)

视频

RCA 插针式 × 1

1.0 V [p-p] (75 Ω)

音频左 - 右

RCA 插针式 × 2

0.5 V [rms]

Y

1.0 V [p-p] (包括同步)

Pb/Cb, Pr/Cr

±0.35 V [p-p]

HDMI 1 / 2 / 3 输入

A 型连接器

HDMI1 / 3: 3D, 内容类型

HDMI2: 3D, 内容类型, 音频返回通道

- 本机支持“HDMI Control 5”功能。

ETHERNET

10BASE-T / 100BASE-TX

USB 1 / 2

DC 5 V, 最大 500 毫安 [高速 USB (USB 2.0)]

数字音频输出

PCM / 杜比数字 / DTS, 光纤



接收系统 / 频带名称

17 种系统		功能
1	PAL B, G, H	接收广播传输和通过录像机播放的内容
2	PAL I	
3	PAL D, K	
4	SECAM B, G	
5	SECAM D, K	
6	SECAM K1	
7	NTSC M (NTSC 3.58/4.5 MHz)	通过专用的录像机或 DVD 播放
8	NTSC 4.43/5.5 MHz	
9	NTSC 4.43/6.0 MHz	
10	NTSC 4.43/6.5 MHz	
11	NTSC 3.58/5.5 MHz	
12	NTSC 3.58/6.0 MHz	
13	NTSC 3.58/6.5 MHz	通过专用的光碟播放机和专用的录像机及 DVD 播放
14	SECAM I	
15	PAL 60 Hz/5.5 MHz	
16	PAL 60 Hz/6.0 MHz	
17	PAL 60 Hz/6.5 MHz	

数字电视

GB20600-2006免费接收地面数字广播电视信号

接收频道 (模拟电视)

VHF 波段

- 2-12 (PAL/SECAM B, K1)
- 0-12 (PAL B AUST.)
- 1-9 (PAL B N.Z.)
- 1-12 (PAL/SECAM D)
- 1-12 (NTSC M Japan)
- 2-13 (NTSC M USA)

UHF 波段

- 21-69 (PAL G, H, I/SECAM G, K, K1)
- 28-69 (PAL B AUST.)
- 13-57 (PAL D, K)
- 13-62 (NTSC M Japan)
- 14-69 (NTSC M USA)

有线电视

- S1-S20 (OSCAR)
- 1-125 (USA CATV)
- C13-C49 (JAPAN)
- S21-S41 (HYPER)
- Z1-Z37 (CHINA)
- 5A, 9A (AUST.)

天线输入

VHF / UHF

使用环境

温度

0 °C - 40 °C

湿度

20 % - 80 % 相对湿度 (无结露)

内置无线局域网

执行标准及频率范围*1

IEEE802.11a/n

5.150 GHz - 5.350 GHz, 5.725 GHz - 5.850 GHz

IEEE802.11b/g/n

2.400 GHz - 2.4835 GHz

安全性

WPA2-PSK (TKIP/AES)

WPA-PSK (TKIP/AES)

WEP (64 位/128 位)

蓝牙无线技术*2

执行标准

Bluetooth 3.0

频率范围

2.402 GHz - 2.480 GHz

执行标准

Q/0100RSA152-2014

*1: 根据国家不同, 频率和频道会有不同。

*2: 并非所有具有蓝牙功能的设备在该电视机上都可用。最多5个设备同时使用(触摸板控制器除外)。

■ 3D 眼镜

尺寸(宽×高×厚)

165 mm × 38 mm × 166 mm

重量

大约18 g

使用温度范围

0 °C - 40 °C



材料

主体 / 镜头部分
树脂

- 使用支持被动 3D 系统技术的 Panasonic 3D 眼镜。

说明

- 触摸板控制器使用蓝牙无线技术。
- 所示重量和尺寸是近似值。
- 关于开源软件的信息，请参照 [电子帮助] (支持 > 许可证)。

■ 使用壁挂架

- 要购买推荐的壁挂架，请咨询当地的 Panasonic 经销商。
- 壁挂架安装孔
电视机后部

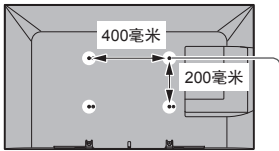

(从侧面看)

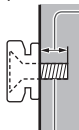

螺钉深度

50-英寸机种 55-英寸机种

最小: **9 毫米**

最大: **18 毫米**

60-英寸机种

最小: **10 毫米**

最大: **20 毫米**

直径: **M6**

将电视机固定到壁挂架上的螺丝
(非标配)







中国能效标识

中国能效标识
CHINA ENERGY LABEL

生产者名称 山东松下电子信息有限公司
规格型号 TH-50AS670C

耗能低 **1**
2
耗能高 **3**

2级

液晶电视能效指数(EEL_{LCD}) **2.0**

被动待机功率 (W) 0.25

依据国家标准: GB 24850-2013

中国能效标识
CHINA ENERGY LABEL

生产者名称 山东松下电子信息有限公司
规格型号 TH-55AS670C

耗能低 **1**
2
耗能高 **3**

2级

液晶电视能效指数(EEL_{LCD}) **2.0**

被动待机功率 (W) 0.25

依据国家标准: GB 24850-2013

中国能效标识
CHINA ENERGY LABEL

生产者名称 山东松下电子信息有限公司
规格型号 TH-60AS670C

耗能低 **1**
2
耗能高 **3**

3级

液晶电视能效指数(EEL_{LCD}) **1.3**

被动待机功率 (W) 0.25

依据国家标准: GB 24850-2013



电子信息产品污染控制标识



- 有毒有害物质或元素标识

产品中有毒有害物质或元素的名称及含量

部件名称	有毒有害物质或元素					
	铅 (Pb)	汞 (Hg)	镉 (Cd)	六价铬 (Cr(VI))	多溴联苯 (PBB)	多溴二苯醚 (PBDE)
印刷电路板	×	○	○	○	○	○
液晶面板	×	○	○	○	○	○
机壳	○	○	○	○	○	○
扬声器	○	○	○	○	○	○
包装内附件	×	○	○	○	○	○
遥控器	×	○	○	○	○	○

○：表示该有毒有害物质在该部件所有均质材料中的含量均在 SJ/T11363-2006 规定的限量要求以下。
 ×：表示该有毒有害物质至少在该部件的某一均质材料中的含量超出 SJ/T11363-2006 规定的限量要求。

欧盟以外其它国家的废弃处理信息



此标志仅适用于欧盟国家。如果您打算废弃此产品，请联系当地主管部门或经销商询问正确的废弃处理方法。



Panasonic顾客咨询服务中心：800-8100781
 手机/小灵通/未开通800业务地区：400-8100781

顾客记录

本机的后盖上标注有产品的型号和编号。请您在下面认真填好型号和编号并妥善保管好说明书以及购买发票，以此作为您购买的永久记录。这样有助于您在发生遗失或者失窃时进行识别，以及作为保修服务之用。

型号

编号

山东松下电子信息有限公司

济南市高新技术开发区新泺大街312号

原产地：中国

© Panasonic Corporation 2014

中国印刷
 发行：2014年5月