

# Panasonic®

型号

TH-43FX580C/TH-43FX680C  
TH-50FX580C/TH-50FX680C  
TH-55FX580C/TH-55FX680C  
TH-65FX580C/TH-65FX680C

中文

使用说明书  
液晶电视



# VIERA

感谢您购买Panasonic的产品。  
请在使用本机之前，仔细阅读使用说明书，并保存以供参考。  
本说明书中的图示仅为示意图。



0700-MZ10S000-P9

# 目录

重要提示	2
安全注意事项	3
附件	5
遥控器	8
电视机控制面板	9
连接	9
首次开机	12
主页	12
本地媒体	12
设置菜单使用	13
常见问题解答	16
保养	17
规格	18
中国能效标识	23

## 特别声明:

说明书中的图片和说明仅供参考,可能和实际产品不同,请以实物为准。(此声明贯穿整本说明书)品质升级,产品设计和规格如有变更,恕不另行通知。

本产品适用的软件内容服务取决于第三方提供商,部分软件可能因网络、地区、服务周期等问题不能使用,与本产品质量无关,请与第三方提供商联系了解相关细节。



HDMI、HDMI标识、以及High-Definition Multimedia Interface是HDMI Licensing,LCC在美国和其他国家(地区)的商标或注册商标。



此标志标识产品的环保使用期限为10年,在环保使用期限内,产品中含有的有害物质或元素在正常使用下不会发生外泄或突变,用户使用该产品不会对环境造成严重污染或对其人身、财产造成严重损害。产品过了环保使用期要废弃时,必须按国家相关法律法规进行合理处理。

《废弃电器电子产品回收处理管理条例》提示性说明:

为了更好地关爱及保护地球,当用户不再需要此产品或产品寿命终止时请遵守国家废弃电器电子产品回收处理相关法律法规,将其交给当地具有国家认可的回收处理资质的厂商进行回收处理。

本机为 II 类设备,不需要接地使用。

# 重要提示

---

## 有关数字地面广播功能的提示

- 与数字广播有关的功能只在有数字地面广播服务的地区才起作用。请向您当地的Panasonic 经销商询问有关覆盖区域的问题。
- 并不是所有功能都可用，因国家、地区、广播公司以及服务提供者而异。
- 该电视可达到当前数字广播所要求的规格，但对于未来的数字广播服务不予保证。
- 当使用室内天线时，可能无法接收到稳定的信号。请向当地经销商寻求帮助。

---

Panasonic 不能保证其它品牌的外围设备的运行和性能；对于使用其它品牌外围设备所造成的损坏，我们不承担任何责任。

---

在本机或者其它设备上录制或者播放的节目内容可能需要相关作者或者版权所有者的许可。Panasonic无权也没有并且禁止授予用户这些权利。您有权在您所在的国家范围之内，使用任何经授权的相关设备。关于您想要录制和播放的版权信息，更多的相关内容请参照当地的相关法律和规章。

---

本产品是以 AVC patent portfolio license 为基础进行授权和供消费者用于个人及非商业用途，可 (i) 遵照AVC 标准（“AVC视频”）对视频执行编码和/或 (ii) 对已由参加个人或非商业活动的消费者编码的AVC视频和/或取自有权提供AVC视频的视频提供者的AVC视频进行解码。如被用于任何其它用途，均不担保或暗指任何授权。

---

Panasonic及其子公司不对Panasonic的USB设备和USB端口间的其它厂家的USB设备及通信的有效性作担保，并且明确禁止任何担保，不管是明确的或者暗指的或者其它，包

括对产品特定用途的担保，任何数据丢失，和任何Panasonic的USB设备和USB端口间的协议及通信有效性的担保。

---

只允许竖直搬运。

## 注意事项：

静止图像可能会导致电视屏幕永久性损坏。

1. 不要在液晶电视屏幕上显示静止图像超过2小时，因为这样会导致出现屏幕图像残影，为避免此问题请您在显示静止图像时降低屏幕的亮度和对比度。
2. 长时间观看4:3格式的节目时，在屏幕的左、右两侧和图像的边缘会留下不同的痕迹，所以请您不要长时间使用此模式。
3. 显示电子游戏和电脑静止图像的时间过长，可能会导致局部余像，出现因荧光屏灼伤而造成的屏幕图像残影，所以请您在使用时适当降低亮度和对比度。

上述原因导致的电视机屏幕出现图像残影、局部余像、痕迹问题，显示屏不在保修范围之内。

## 节能提示：

1. 本机型不设电源开关，如果您长期不使用本设备，请将电源线插头从插座上拔去。
2. 在不影响观看质量的前提下，可降低显示屏的亮度以减少电视机在使用过程中的能耗。

# 安全注意事项

为避免电击、火灾、损坏或伤害，请遵守以下的警告和注意事项：

## ■ 电源插头和电源线

### 警告

如果发现任何异常现象，请立即拔出电源插头！

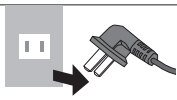

- 此电视机适用于220 V~，50Hz
- 将电源插头完全插入电源插座。
- 确保电源插头放置在易于触及的位置。
- 清洁电视机时将电源插头拔掉。
- 手湿时切勿触摸电源线。



### ● 切勿损坏电源线。

· 切勿将重物放置在电源线上。



· 切勿将电源线放置在高温物体附近。



· 切勿拉拽电源线。拔出电源线时，请握住电源插头将其拔出。



· 电源插头插入电源插座时，切勿移动电视机。

· 切勿过度缠绕、弯曲或拉伸电源线。

· 切勿使用损坏的电源插头或电源插座。

· 切勿将电源线压在电视机下。

### ● 不要使用非原配的电源线。

## ■ 注意

### 警告

● 切勿取下后盖，决不允许自行改装本机。内部没有维修备件。



● 不要将电视机放置在水或潮湿的环境。切勿将电视机暴露在滴水的环境下，也不要将盛有水的容器，例如花瓶，放在电视机上方。



● 切勿将异物通过通风口插入电视机中。

● 切勿使用未经授权的底座和壁挂架。请向

Panasonic顾客咨询服务中心咨询设置和安装服务。

● 为防止伤害，必须按安装说明书的规定将设备牢固地固定在地板/墙壁上。

● 请避免用外力碰撞或挤压显示屏。

● 切勿将电视机放在倾斜或不稳定之处，并且确保电视机没有伸出桌面边缘。



● 请勿将电视机置于阳光直射或其它热源之处。



为了防止起火，请保持本产品远离蜡烛或其它明火。



## ■ 危险品/小物件

### 警告

● 本产品包含可能造成危险的物品如塑料袋，有可能偶然的被儿童吸入或吞咽。请将物品放置在儿童接触不到的地方。

## ■ 底座

### 警告

● 请勿拆卸或改装底座。

### 注意

● 除本机提供的底座外，请勿使用其它底座。

● 如果底座变形或物理损坏，请勿使用。如果发现类似的问题，请立刻咨询当地的Panasonic顾客咨询服务中心。

● 安装时，确保所有的螺丝安装牢固。

● 在安装底座时，确保不让电视机受到任何碰撞。

● 请注意不要让儿童爬上底座。

● 从底座上安装和移除电视机时确保至少同时有两人操作。

● 请按照规定的步骤安装或移除电视机。

## ■ 绝缘

### 警告

请确保使用标配的天线分离器。

- 不连接天线分离器可能会收到来自天线端的异常浪涌电流。
- 接入本设备的有线网络天线必须与保护接地隔离，否则可能会引起着火等危险！

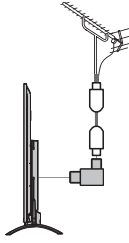

### 注意

- 若附件中无天线分离器，说明已在产品中内置，不需要再单独安装。

## ■ 无线电波

### 警告

- 不要将该电视机跟医疗设备一起用于医疗环境和地点。来自电视机的无线电波可能干扰医疗设备从而因设备的故障而导致事故。
- 不要将该电视机靠近自动控制设备如自动门或火警报警器。来自电视机的无线电波可能会对自动设备造成干扰并产生故障从而导致事故的发生。
- 如果您使用了心脏起搏器，请与电视机保持22厘米以上的距离。来自该设备的无线电波可能会干扰起搏器的运行。
- 请勿以任何方式拆解或改装电视机。

## ■ 内置无线局域网

### 注意

- 请不要将内置无线局域网连接到您没有使用权限的无线网络(SSID\*)上。否则，将被认为是非法访问。  
\*SSID是一个为了识别一个特定的传输网络的名称。
- 请勿将内置无线局域网设备放置在高温、阳光直射或潮湿的环境中。
- 通过无线电波传输和接收的数据有可能会被干扰和监视。
- 该内置无线网络使用2.4GHz频带。在使用内置无线局域网时，为避免无线电波干扰造成故障或反应迟钝，请将电视机远离其它无线局域网设备、微波、移动电话和使用2.4GHz频带信号的设备。
- 当由于静电等造成噪音时，电视机为保护该设备而停止工作。在这种情况下，通过电视机主电源关闭电视机后再次开启。

## ■ 通风

### 注意

请在电视机周围留下足够的空间以便散热，过热会导致一些元器件的过早失效。

最小距离：

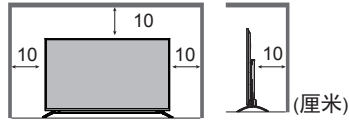

- 切勿让通风孔被报纸、桌布、窗帘等堵塞。



- 无论是否使用底座，请确保电视机下部的通风孔没有被堵塞，并有足够的空间保持充足通风。

## ■ 移动电视机

### 注意

在移动电视机之前，请拔掉所有的连接线。

- 需要至少两人一起移动电视机。如图所示抬起电视机，以防其倾斜或摔落而使人受伤。



## ■ 长时间不使用电视机时

### 注意

只要电源插头插入带电的电源插座中，即使在关闭模式中，电视机仍会消耗一些电量。

- 当电视机长时间不使用时，请将电源插头从插座中拔出。

## ■ 使用环境

### 注意

- 本机适用于热带气候。

## ■ 遥控器用电池

### 注意

- 电池安装不当会造成电解液泄漏，电池腐蚀甚至爆炸。
- 更换电池请使用相同或相当类型的产品。
- 切勿混用新旧电池。
- 切勿混用不同类型的电池(例如“碱性”和“锰”电池)。
- 切勿使用充电电池(镍镉等)。
- 切勿燃烧或毁坏电池。
- 切勿将电池放置在阳光直射、火焰或其它高温场所附近。
- 确保正确地废弃电池。
- 当长时间不使用遥控器时，请将电池取出以防止电解液泄漏，电池腐蚀和爆炸。

# 附件 (TH-50/55FX580C)

遥控器

→ (第8页)

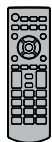

底座

→ (第5页)



电池

→ (第8页)



使用说明书



保修证



电源线

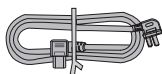

底座螺丝 × 4



个别附件可能会分开包装，请注意防止丢失。

## 安装/拆除底座

底座 (2个)

螺丝 (4个)



### ■ 组装底座

- 在可以承受足够重量及面积的平整台面上铺上垫布 (或其它柔软物质)，以免损坏液晶屏。将电视机背面向上，液晶屏向下平放在水平台面上。
- 固定底座请使用附件袋中相应的配套螺丝，以免损坏整机。
- 外观以实物为准。

1

插入底座：

如图所示将装配好的底座插入整机的底部。

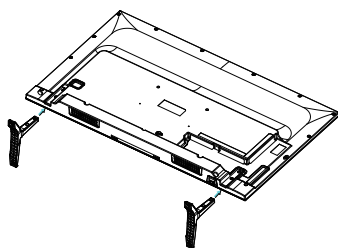

2

固定螺丝：

如图所示用4颗M4X20螺丝将底座与整机拧紧固定好。

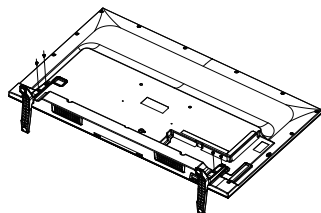

从电视上拆下底座

使用壁挂式支架或重新包装电视时，请务必遵照以下方式拆下底座。

- 1 从电视上拆下安装螺丝。
- 2 从电视上把底座拉出来。

# 附件 (TH-43/65FX580C)

遥控器

→ (第8页)



底座

→ (第6页)



电池

→ (第8页)



使用说明书



保修证



电源线

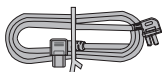

底座螺丝×4



个别附件可能会分开包装，请注意防止丢失。

## 安装/拆除底座

底座 (2个)    螺丝 (4个)



### ■ 组装底座

- 在可以承受足够重量及面积的平整台面上铺上垫布 (或其它柔软物质)，以免损坏液晶屏。将电视机背面向上，液晶屏向下平放在水平台面上。
- 固定底座请使用附件袋中相应的配套螺丝，以免损坏整机。
- 外观以实物为准。

1

插入底座：

如图所示将底座放入整机的底部。

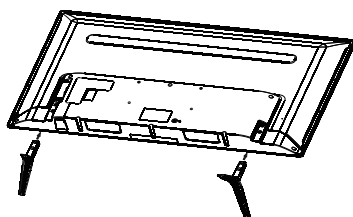

2

固定螺丝：

如图所示用4颗螺丝将底座与整机拧紧固定好。

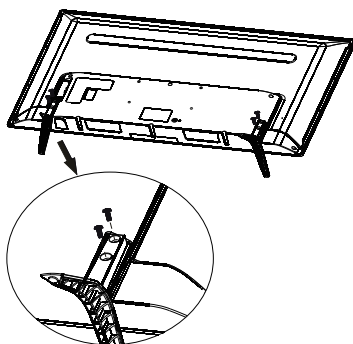

从电视上拆下底座

使用壁挂式支架或重新包装电视时，请务必遵照以下方式拆下底座。

- 1 从电视上拆下安装螺丝。
- 2 从电视上把底座拉出来。

# 附件 (TH-43/50/55/65FX680C)

遥控器

→ (第8页)

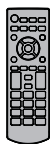

底座

→ (第7页)



电池

→ (第8页)



使用说明书



保修证



电源线

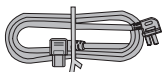

底座螺丝×4



个别附件可能会分开包装，请注意防止丢失。

## 安装/拆除底座

底座 (2个)



螺丝 (4个)



### ■ 组装底座

- 在可以承受足够重量及面积的平整台面上铺上垫布 (或其它柔软物质)，以免损坏液晶屏。将电视机背面向上，液晶屏向下平放在水平台面上。
- 固定底座请使用附件袋中相应的配套螺丝，以免损坏整机。
- 外观以实物为准。

1

插入底座：

如图所示，将左右底座分别插入整机的底部对应安装位，呈“外八字”状。

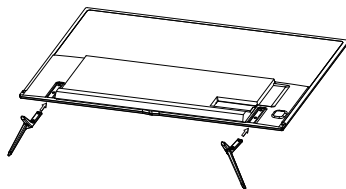

2

固定螺丝：

如图所示用4颗螺丝将底座与整机拧紧固定好。

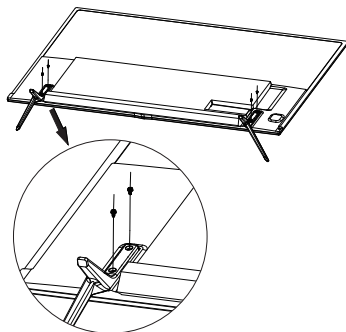

从电视上拆下底座

使用壁挂式支架或重新包装电视时，请务必遵照以下方式拆下底座。

- 1 从电视上拆下安装螺丝。
- 2 从电视上把底座拉出来。



# 遥控器

## 遥控器

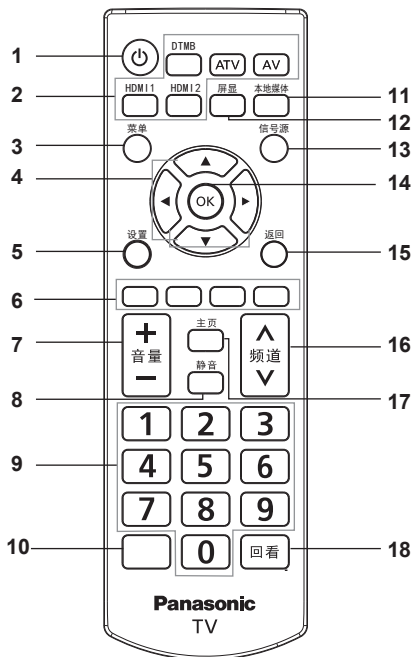

- 1 待机  
● 进入待机 / 退出待机。
- 2 快速启动键：  
DTMB  
● 进入DTMB通道。  
ATV  
● 进入ATV通道。  
AV  
● 进入AV通道。  
HDMI 1/HDMI 2  
● 进入HDMI 1/HDMI 2通道。
- 3 菜单  
● 呼出功能菜单。
- 4 ▲ / ▼ / ◀ / ▶  
● 上下左右移动焦点。
- 5 设置  
● 开启快捷设置菜单。

- 6 无效键
- 7 音量增减键
- 8 静音  
● 启动 / 退出静音状态。
- 9 0-9数字选择键
- 10 无效键
- 11 本地媒体键
- 12 屏显键
- 13 信号源  
● 输入信号的选择。
- 14 OK  
● 确认操作。
- 15 返回  
● 返回前一个菜单。
- 16 频道增减键
- 17 主页  
● 进入电视主页界面。
- 18 回看  
● DTMB/ATV通道进行频道交替的功能。

### 电池更换方法

1. 请在电池盖扣手处将电池盖与遥控器机体分离，打开电池盖。
2. 装入2节5号1.5V的碱性电池，注意电池的正极(+)和负极(-)必须与电池盒内的正极(+)和负极(-)一致。
3. 由上及下合上电池盖直至与遥控器机体完全吻合。

### 注意事项

1. 如遥控器操作不正常、不稳定或不能遥控电视机时，请更换电池。
2. 如长时间不使用遥控器或电池耗尽，请将电池取出。（废旧电池污染环境，请妥善处理。）
3. 为达到最佳遥控接收效果，请将遥控器背面黑色方形遥控发射窗对准电视遥控接收窗位置进行遥控操作。

### 有效范围

1. 遥控距离：正前方遥控的距离8米范围内有效。
2. 遥控角度：以电视遥控接收窗口为顶点，在距离6米处，其受控角度左右方向不劣于 $\pm 30$ 度，垂直的上下方向不劣于 $\pm 15$ 度。

# 电视机控制面板

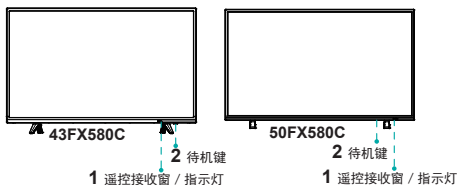

1 遥控接收窗 / 指示灯：接收遥控器发出的信号。开机时，指示灯为绿色。待机时，指示灯为红色。（注意：不要在接收窗附近摆放东西，会影响其功能。）

2 待机键：按下此键使电视进入开机/待机状态。

备注：不同尺寸电视机受结构影响其遥控器接收窗/指示灯、待机键位置不同，均在右侧底座两侧，请以实物为准！

注意：

1) 本机不设电源开关，如果您长期不使用本设备，请将电源线插头从插座上拔出。

2) 不同尺寸的外观造型、电源输入位置等有细微差别，本说明书涉及的图片仅做示意参考，请以实物为准！

## 连接

- 本说明书中的外接设备和电缆不属于本电视机的附件。
- 连接或卸下任何电缆前，请务必切断本机与电源的连接。
- 连接时请检查端子和插头是否正确。
- 使用全连接HDMI电缆。
- 请将电视机远离电子设备（视频设备等）或红外感应设备，否则会造成图像/声音失真或干扰其它设备的操作。
- 请同时阅读所连设备的使用说明书。

### 端子

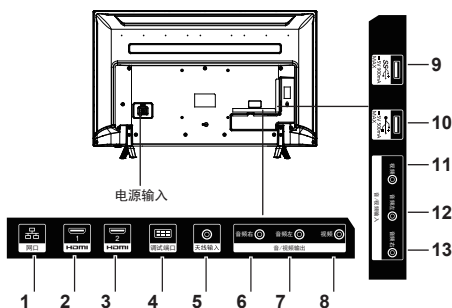

- 1 网络接口
- 2 HDMI 1
- 3 HDMI 2
- 4 调试端口(工厂调试工装使用，请勿插入任何信号线)
- 5 天线输入
- 6 音频右输出
- 7 音频左输出
- 8 视频输出
- 9 USB3.0 (仅此USB端口支持USB3.0)
- 10 USB2.0
- 11 视频输入
- 12 音频左输入
- 13 音频右输入

### 基本连接

#### ■ 电源线

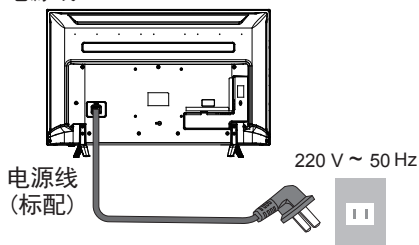

#### ■ 连接天线或有线电视网

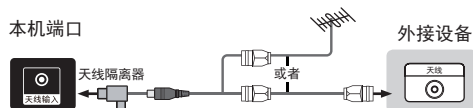

- 确保使用标配的天线分离器。（若附件中无天线分离器，说明已在产品中内置，不需要再单独安装。）
- 天线应安置在避开公路、配电线路、霓虹灯等地方，以免电视信号受到干扰，这样还能防止意外事故的发生。另外，由于长期暴露在外，室外天线容易发生劣化，如果图像不大清晰，应首先关闭电源，然后检查一下天线。

### 注意

- 当使用室外天线时，若本机上连接有室内天线，请将其导线由天线端子插座上拔下。
- 建议您最好使用75Ω的同轴电缆，以消除因阻抗不匹配而导致的干扰。
- 天线电缆不应与电源线等捆在一起。
- 使用有线或闭路电视时，请将75Ω的同轴电缆线插头直接插入天线插座。

### ■ 连接USB接口设备

本机端口      外接设备

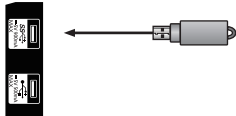

- 用USB连线或直接将设备的USB端口接至电视机的USB端口上。

### 说明

- 建议使用USB延长线将无线键盘、鼠标、游戏手柄等设备的USB接收装置放于本机屏幕下方，以增强上述无线设备的接收效果。

### 警告

- 本机所有的USB输出端口同时连接外接设备时的总电流不能超过1400毫安。如果超过输出电流限制，造成本机故障，不在保修范围内。

### ■ 连接AV设备

#### ■ 音视频线连接

本机端口

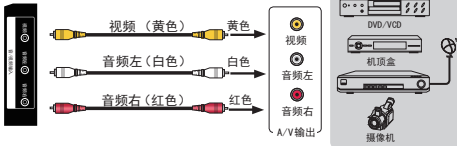

- 将本机的视频端口与外部A/V设备（如VCD、DVD、录像机、摄像机等）的视频输出端口相连接。
- 将本机的音频端口与外部A/V设备的音频输出端口（音频左和音频右）相连接。

### 说明

- 切换到视频输入时，请确保外部设备的音频信号同步接入本机，否则会出现音画不同步等异常问题。

### ■ HDMI线连接

本机端口

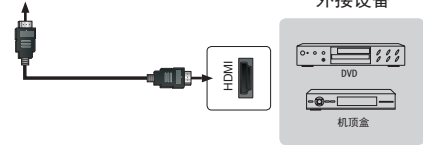

- 本机具有HDMI端口，支持与其它设备（DVD、机顶盒、AV接收器和数字电视等）之间的HDMI连接。
- HDMI发送设备到HDMI接收设备之间的连接无需单独的伴音线缆。

### 注意

- 通过HDMI连接其它设备时，请确认传输的信号是HDMI支持的信号格式（见表）。否则，可能导致图像失真或无图像。
- 本机HDMI向下兼容支持较低版本的外部设备，但可能无法达到最佳的视觉效果。
- 部分较低版本的HDMI电缆可能会导致屏幕闪烁或无显示的现象，所以建议使用支持新版本（HDMI 2.0）的优质电缆线。
- 如HDMI外接设备缺少 HDCP 支持或 HDCP 设计不当，可能将妨碍本机HDMI呈现高清晰度内容。
- HDMI向下兼容DVI（数字视频接口）时，根据HDCP版权保护的内容要求：HDMI和DVI两种设备都支持HDCP才能正常观看视频内容，请确认DVI接口是否支持HDCP。
- 本机通过HDMI连接其它设备时，建议使用本机的内置扬声器进行播放。

HDMI 端口支持的信号格式

RGB/60Hz	640×480、800×600、1024×768
YUV/50Hz	576i、576p、720p、1080i、1080p
YUV/60Hz	480i、480p、720p、1080i、1080p
RGB/24Hz 25Hz 30Hz	3840 x 2160
YUV420/60Hz	3840 x 2160

## ■ 连接外置扬声器

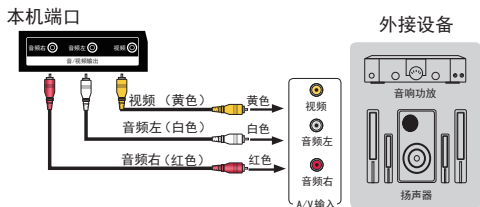

- 使用AV线将电视的音频输出端口接至音响功放的音频输入端口（音频左和音频右相连接），再通过功放连接外置扬声器。
- 当连接外置扬声器时，电视伴音是通过音频连接线输出到其它的扬声器。此时，请确保将外置扬声器的开关打开。
- 连接外置扬声器前，请将电视机及外置扬声器的声音降低。

## ■ 连接电视监视器或录像机

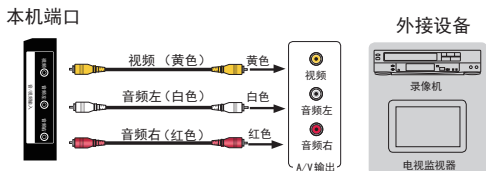

- 将本机的视频输入端口与外部电视监视器或录像机的视频输出端口相连接。
- 将本机的音频输入端口与外部电视监视器或录像机的音频输出端口（音频左和音频右）相连接。

### 说明

- 要作电视监视器使用时，请仔细阅读本机静止图像的注意事项。➔（第2页）

## ■ 选择信号输入

- 若要欣赏来自外接设备的节目，您应当选择与该设备相连接的输入方式，并按遥控器的信号源键选择正确的信号源。

输入端子	信号源
天线输入	直播电视
HDMI1/2 输入	HDMI1/2
视频 / 音频输入	AV
USB1/2 输入	媒体中心

### 说明

- 视频的具体连接方式请参见“连接AV设备”。（第10页） ➔

## ■ 连接网络

- 进入设置菜单，选择网络与连接，进入网络设置菜单。

### 无线网络连接

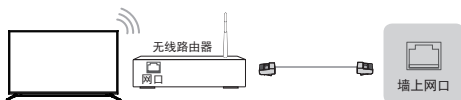

电视可以通过无线路由器直接接收网络信号

- 在网络选择菜单中选择无线网络后，无线网络设置项中会自动显示可用的无线网络列表。
- 选择一个可用的网络，输入密码，点击连接。（如果选择的网络没有加密，可直接进行连接。）
- 如果要连接的网络没有在列表中显示，请选择手动输入网络SSID，选择加密方式，点击保存。

### 有线网络连接



接入有线网络会自动连接。

### 自动获取IP

- 在网络选择菜单中选择有线网络后，有线设置菜单可选择动态分配，电视会自动获取IP地址，连接网络。
- 如果连接失败，请重试或选择静态IP以手动输入方式连接。

### 手动输入IP

- 在菜单中选择静态IP。
- 在配置有线网络中输入IP地址、子网掩码、DNS地址和默认网关，点击保存。

# 首次开机

## 开机关机

1. 将电视机电源线接至220V交流电源插座。
2. 使用遥控器上的待机键，进行电视的开机/待机操作。
3. 在开机状态下按遥控器的待机键，电视机进入待机状态；再次按下遥控器的待机键解除待机，即可正常收看。
4. 本机型不设电源开关，如果您长期不使用本设备，请将电源线插头从插座上拔去。

## 注意

- 为减少功耗，短时间内不使用电视机可将其设置为待机模式，但切勿长时间将电视机置于待机模式。
- 在关机后，请至少间隔5秒钟再开机，防止电视机出现异常。

## 改变频道和音量

1. 按下遥控器频道  $\wedge$  /  $\vee$  键，可切换频道。
2. 按下遥控器上的音量+键或音量-键进行音量调节。

## 菜单

- 通过使用菜单功能，可以满足您的不同需求充分享受本机带来的视听效果。
- 您可以从这里进行收藏频道、设置画面比例、调整图像、调节声音和频道设置等操作。
- 在各级菜单中，您都可以根据不同的菜单进行下列操作：
  - 按  $\blacktriangle$  /  $\blacktriangledown$  键选择各项
  - 按OK键确认操作或进入下级菜单
  - 按  $\blacktriangleleft$  /  $\blacktriangleright$  键调整数值
  - 按  $\blacktriangle$  /  $\blacktriangledown$  键调整选项
- 按返回键返回前一个菜单或退出菜单。

# 主页

可以在该界面中找到本机中的所有应用程序。

- 进入界面：按主页键进入。
- 基本操作：按遥控器上的  $\blacktriangle$  /  $\blacktriangledown$  /  $\blacktriangleleft$  /  $\blacktriangleright$  键选择需要的选项。
- 信号源：选择您需要连接的信号源。
- 本地媒体：可在电视上欣赏多媒体文件。
- 设置：可以对各设置项进行调整。
- 我的应用：显示所有的应用，最近经常使用的应用会排在最前面。

## 本地媒体

您可以在电视上欣赏本地（包括U盘和移动硬盘等）的图片、视频或者音乐媒体文件。

## 播放音乐文件

- 进入界面：
  1. 按遥控器的主页键，进入主页。
  2. 选择本地媒体，按OK键进入。
  3. 选择音乐，进入界面后选择要播放的音乐文件进入播放界面。
- 播放/暂停：按遥控器上的OK键开始播放，再次按OK键可暂停，按返回键可退出该功能。
- 选择其它歌曲：在播放界面按  $\blacktriangle$  /  $\blacktriangledown$  键进入音乐列表，选择所需要的歌曲，按OK键切换播放。
- 上一曲/下一曲：按  $\blacktriangleleft$  /  $\blacktriangleright$  键，切换正在播放音乐的上一曲/下一曲音乐。
- 音乐菜单：按菜单键调出音乐菜单，可设置音乐的播放顺序、声音模式。
- 单独听：按菜单键调出音乐菜单，按  $\blacktriangle$  /  $\blacktriangledown$  键选择单独听，按OK键进入。
- 退出播放：选择返回键可退出播放。

## 播放图片文件

### ●进入界面：

1. 按遥控器的主页键，进入主页。
2. 选择本地媒体，按OK键进入。
3. 选择图片，进入界面后选择要播放的图片文件进入播放界面。

### ●上一张：按◀键播放上一张图片。

### ●下一张：按▶键播放下一张图片。

### ●播放控制条：按菜单键调出播放控制条，可选择缩小、放大、自动播放、旋转、删除等相关功能。

### ●退出播放：选择返回键可退出播放。

## 播放视频文件

### ●进入界面：

1. 按遥控器的主页键，进入主页。
2. 选择本地媒体，按OK键进入。
3. 选择视频，进入界面后选择要播放的视频文件进入播放界面。

### ●播放/暂停：按OK键可以播放或暂停视频。

### ●快进/快退：按◀/▶键的时长不同，可以选择视频播放不同快退/快进的速度。长按相对短按◀/▶键能以较快的速度快退/快进。

### ●视频菜单：按菜单键调出视频菜单，可设置视频的画面比例、图像模式、声音模式、播放顺序。

### ●退出播放：选择返回键可退出播放。

## 注意

1. 数字多媒体播放器的USB接口并非万能，它可以支持绝大多数的硬盘、U盘等，若出现不识别情况，不属于本机故障，与设备的驱动有关。
2. 本机USB端口输出电流有限，如果用户接电流比较大的外接设备，建议采用外置电源。所有USB端口外接设备的电流总和不能超过1400毫安，如果超过输出此电流限制，造成本机故障不在保修范围之内。
3. 随着设备的不同，存储容量的不同，数字多媒体播放器读取信息需要的时间也是不一样的，有可能出现信息读取速度的暂时变慢，请注意这并非本机故障。

4. 请避免在文件读写过程中插拔USB设备，可能会造成重启或损害您的系统文件。
5. 在系统忙于处理您的上一次操作时，请不要频繁按压其它功能键，否则会影响系统的处理速度，弹出系统无响应提示。
6. 本机采用多系统工作，相当于一个复杂的电脑系统，所以在文件读取或播放时，由于USB设备的兼容性和稳定性的差异，可能会出现画面停止或功能不作用现象。请尝试关闭电视机使系统重新初始化，从而恢复正常工作。
7. 随着系统的不断完善与升级，实际显示和操作会与说明书有细微差别，此现象属正常情况。不会影响到您的正常使用与享受。
8. 当系统出现长时间不响应操作或出现“系统异常”提示信息时，当前系统可能暂时处于非正常运行状态。您可以重试当前操作或关机后重新启动，使系统恢复正常运行。
9. 若出现硬盘不识别情况，请尝试通过外接电源给硬盘供电或更换线长小于65厘米的标准USB2.0硬盘线。
10. 用户使用USB设备时，建议所有设备的分区总数不要超过11个，否则有可能出现不显示分区的情况。
11. 请勿在文件播放时强行拔除移动设备。

## 设置菜单使用

按下遥控器上的设置键，进入设置菜单界面，可以对各设置项进行调整。



1. 按下遥控器的设置键, 进入设置菜单。
2. 按▲/▼键选择主菜单项, 按OK键进入下级菜单。
3. 在各级菜单中, 您可以根据不同的菜单进行下列操作:
  - 按◀/▶键或▲/▼键选择各项
  - 按OK键或▶键确认操作或进入下级菜单
  - 按◀/▶键调整数值
  - 按▲/▼键调整选项
4. 按返回键返回上一级菜单。

## 网络与连接



- **网络选择:** 您可根据需要选择当前网络环境。在有线网络、无线网络、个人热点这几项中设置本机网络连接状态及连接方式。
- **有线设置:** 在网络选择菜单中选择有线网络。

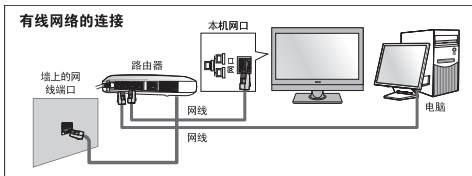

- **IP分配类型**
  - **动态**  
选择动态分配, 电视会自动获取IP地址(路由器应设置为“允许自动获取”), 连接成功后, 系统会显示“已连接”
  - **静态**  
手动输入方式下, 需要人工设置网络地址。按▲/▼键选择输入地址的位置, 按OK键调出软键盘手动输入网络地址。连接成功后系统会显示“已连接”。

### 注意

- 使用有线网络时, 请确保网线通路正常, 且连接到本机网口上, 不支持代理服务器。

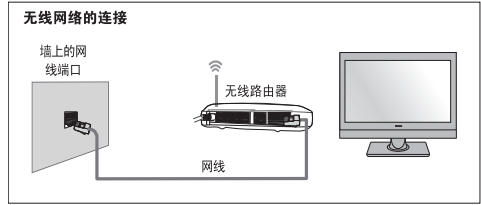

- **无线设置:** 自动搜索或手动添加当前区域内的无线网络资源。
  - **自动搜索:** 进入无线网络设置界面, 选择需要连接的无线网络, 按OK键确认。此时会弹出输入密码框, 如果网络加密请先输入密码, 然后选择“连接”按钮按OK键连接; 如果网络没有加密, 则按“连接”按钮直接进行连接。
  - **手动添加:** 如果想要连接的网络没有在列表中显示, 请选择其他网络, 然后手动输入网络SSID, 选择加密方式, 点击保存。
- **个人热点:** 本机连接上有线网络后, 通过开启无线热点功能, 其它支持Wi-Fi功能的设备(如手机、笔记本等)可以通过本功能进行上网。

### 说明

- 在无线网络选择状态下, 热点功能不可用。

### 注意

- 本机默认的SSID为随机设置, 建议修改本机的SSID和密码, 否则别人可通过此机访问网络资源。
- **蓝牙设置:** 蓝牙功能可以支持具有蓝牙功能的耳机。点击“蓝牙设置”进入蓝牙设置界面, 在该界面可以设置蓝牙相关的参数:
  1. 打开或关闭蓝牙。
  2. 点击代表其它蓝牙设备的选项进行蓝牙配对。

### 说明

- 蓝牙设备与本机配对时, 请确保本机处于“让附近所有的蓝牙设备均可检测到”的状态。

## 图像与声音



- **图像**：选择图像，按▶键进入图像调节。
- **图像模式**：方便用户根据收视环境明暗程度选择最符合观看要求的图像模式。其中“标准”、“柔和”、“亮丽”为工厂预设模式，“自设”为用户根据个人喜好调整设定的图像参数。
- **亮度**：调整整个屏幕的明亮程度。一般与对比度配合使用，数值越大，图像越亮，反之则越暗。
- **对比度**：调节画面的黑白层次。
- **彩色**：调节画面色彩的鲜艳度。
- **色温**：根据个人喜好选择最适合眼睛的色温。本机色温设置了“标准”、“冷色”、“暖色”三种模式。“标准”色温使白色保持其本色，“冷色”色温使白色略带蓝色，“暖色”色温使白色略带红色。
- **背光**：选择背光，按▶键进入背光调节。
- **屏变**：可改善电视观看的舒适度，改善显示画质和降低功耗。
- **背光调节**：手动调节电视机背光亮度，实现对图像亮度的间接调整，降低能耗。
- **图像高级**：
- **清晰度**：调节画面清晰度。数值越大，图像越清晰但相应图像噪点会增多，请根据个人观看需求设置。
- **图像降噪**：该项功能使用全数字降噪技术处理，用于降低噪声对图像的影响。“弱”、“中”、“强”、“关”表示降噪程度等级。降噪越强，图像噪点越少，但相应图像层次感越差，有可能导致个别运动图像拖尾。
- **4K动态补偿**：解决运动图像的抖动和拖尾问题。

- **声音模式**：可选择标准、音乐、新闻、电影几种模式。
- **环绕声**：打开/关闭环绕音效。
- **单独听**：当您只想听音乐而不需要观看电视机图像时，使用此功能可以起到既满足您聆听美妙音乐，又节能环保的作用。进入单独听后，只响应声音相关键和待机键，按其他键退出。
- **恢复默认**：恢复至默认的图像与声音设置。

## 通用设置



- **定时关机**：可设置睡眠定时时间。当设置的睡眠时间到时，电视机便自动进入待机状态。
- **开机启动**：设置开机的启动方式。
- **默认信号源**：可设置电视机在开机后进入的信号源通道，设置为“记忆”，则开机时自动进入上次关机时的信号源通道。
- **屏保时间**：当设置的屏保时间到时，电视机便自动进入屏保状态。
- **本机名称**：可为正在使用的本机命名，可自定义输入名称。
- **语言**：选择英文和中文两种语言菜单。
- **输入法**：显示当前系统标配的输入法。
- **EDID**：设置HDMI传输图像的格式。
- **城市设置**：可以设置您所在的城市。
- **未知来源**：对未知来源应用安装启动提示。
- **恢复出厂设置**：可恢复本机出厂的参数设置。



## 升级

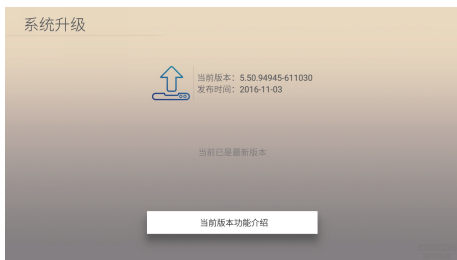

- 使用升级功能前，请检查网络是否畅通。
- 系统将自动检测当前是否有可用升级包并提示用户是否升级，用户确认后下载升级包，下载完成后自动升级。
- 升级过程中请勿断电或进行其它操作，升级完后系统自动重启。

## 关于本机



图片仅作参考，具体请以实物为准。

- 此功能显示本电视机的相关硬件配置参数和系统信息(上图仅以TH-43FX580C示意，其它型号图请以实物为准)。按“上、下、左、右”键浏览，按“返回”键退出。
- 本机信息：显示本型号电视的基本配置等信息。
- OSS版权宣告：软件授权协议说明。

## 常见问题解答

在准备修理前，请检查下表，看看能不能找到您所遇到的故障原因。

当您确信完全按照本说明书操作，仍然不能排除故障后，您可以考虑进行修理。

没有声音或图像

- 检查电源线是否接在墙上的插座里，而墙上的插座是否通电。
- 检查您有没有按下电源按钮或待机键。
- 检查画面亮度和对比度设置。
- 检查音量。

画面正常但是没有声音

- 检查音量。
- 检查是否设置为静音模式。

没有画面或图像黑白

- 调整图像设置。
- 检查彩色制式。

声音和图像受到干扰

- 试着找出影响电视机的电器，并将其远离电视机。
- 试着把电视机的电源插头插入另一个插座。

画面模糊或有雪花，图像失真

- 检查您的天线方向、位置和连接。
- 调整天线方向或再次设定频道或微调频道。

水平/垂直条纹或是影像抖动

- 检查附近是否有干扰源，如电器用品或电动工具。

电视机壳“咔咔”作响

- 室温变化有时会引起电视机壳膨胀或收缩，从而产生声音，这并不是电视发生故障。

遥控器不工作或者断断续续地工作  
电池是否安装正确？

- 电视机是否被打开？
- 电池的电量可能较低。换上新的电池。
- 遥控器对着电视机上的遥控接收窗(大约在遥控接收窗前面6米和30度角内)。
- 使电视机远离太阳光或者其它亮光光源，不要让它们照射到电视机的遥控接收窗。

# 保养

首先，将电源插头从电源插座上拔下。

## 显示屏,机壳,底座

日常维护:

用软布轻轻擦拭屏表面，机壳或底座，清洁灰尘和手印。

顽固污物:

- (1) 首先清洁表面的灰尘。
- (2) 用软布浸上清水或稀释的中性洗涤剂(水是洗涤剂的100倍)。
- (3) 用力拧干软布。(注意不要让液体进入电视机内部。可能会导致产品故障。)
- (4) 最后，擦干表面所有水分。

### 注意

- 不要用硬布擦拭或者过于用力擦拭，否则会划伤表面。
- 小心不要使表面接触驱虫剂、溶剂、稀释剂或其它挥发性物质。这会降低显示屏表面质量或者导致外漆脱落。
- 显示屏的表面经过特殊处理，很容易损坏。请勿用指甲或其它硬物敲击或刮划表面。
- 切勿使机壳和底座长时间接触橡胶或塑料物品。这会降低显示屏表面质量。

## 电源插头

定期用干布清洁电源插头。潮湿和灰尘可能引起火灾或触电。

# 规格

## ■ 电视机

### 型号

TH-43FX580C

### 尺寸 (宽 × 高 × 厚)

975mm × 628mm × 227mm (包括底座)

975mm × 579mm × 96mm (仅电视机)

### 重量

净重 9.0 kg (包括底座)

净重 8.0 kg (仅电视机)

### 电源

220 V ~ , 50 Hz

### 消耗功率

100W

### 待机消耗功率

0.5 W

### 可见屏幕尺寸 (对角线)

107 厘米

### 显示屏分辨率

3,840 (宽) × 2,160 (高)

### 屏幕

LED 背光的液晶屏幕

### 声音

伴音功率

8W + 8W

### 执行标准

Q/PAPCN-TV01-2018

### 接收制式

射频

PAL (D/K、I、B/G)、NTSC (M)

视频

PAL、NTSC

### 接收频道

广播电视频道C01~C57 CATV 增补频道Z01~Z38

### 天线输入

VHF / UHF

### 环境条件

工作温度 5°C~35°C

工作湿度 20%~80%RH

大气压力 86kPa~106kPa

### 天线阻抗

75Ω

# 规格

## ■ 电视机

### 型号

TH-50FX580C

### 尺寸 (宽 × 高 × 厚)

1130mm × 713mm × 264mm (包括底座)

1130mm × 663mm × 93mm (仅电视机)

### 重量

净重 11.5 kg (包括底座)

净重 11.0 kg (仅电视机)

### 电源

220 V ~ , 50 Hz

### 消耗功率

120 W

### 待机消耗功率

0.5 W

### 可见屏幕尺寸 (对角线)

125 厘米

### 显示屏分辨率

3,840 (宽) × 2,160 (高)

### 屏幕

LED 背光的液晶屏幕

### 声音

伴音功率

8W + 8W

### 执行标准

Q/PAPCN-TV01-2018

### 接收制式

射频

PAL (D/K、I、B/G)、NTSC (M)

视频

PAL、NTSC

### 接收频道

广播电视频道C01~C57 CATV 增补频道Z01~Z38

### 天线输入

VHF / UHF

### 环境条件

工作温度 5°C~35°C

工作湿度 20%~80%RH

大气压力 86kPa~106kPa

### 天线阻抗

75Ω

# 规格

## ■ 电视机

### 型号

TH-55FX580C

### 尺寸 (宽 × 高 × 厚)

1243mm × 773mm × 264mm (包括底座)

1243mm × 730mm × 92mm (仅电视机)

### 重量

净重 13.0 kg (包括底座)

净重 12.8 kg (仅电视机)

### 电源

220 V ~ , 50 Hz

### 消耗功率

150 W

### 待机消耗功率

0.5 W

### 可见屏幕尺寸 (对角线)

138 厘米

### 显示屏分辨率

3,840 (宽) × 2,160 (高)

### 屏幕

LED 背光的液晶屏幕

### 声音

伴音功率

8W + 8W

### 执行标准

Q/PAPCN-TV01-2018

### 接收制式

射频

PAL (D/K、I、B/G)、NTSC (M)

视频

PAL、NTSC

### 接收频道

广播电视频道C01~C57 CATV 增补频道Z01~Z38

### 天线输入

VHF / UHF

### 环境条件

工作温度 5°C~35°C

工作湿度 20%~80%RH

大气压力 86kPa~106kPa

### 天线阻抗

75 Ω

# 规格

## ■ 电视机

### 型号

TH-65FX580C

### 尺寸 (宽 × 高 × 厚)

1467mm × 911mm × 284mm (包括底座)

1467mm × 854mm × 91mm (仅电视机)

### 重量

净重 20.6 kg (包括底座)

净重 20.0 kg (仅电视机)

### 电源

220 V ~ , 50 Hz

### 消耗功率

200 W

### 待机消耗功率

0.5 W

### 可见屏幕尺寸 (对角线)

163 厘米

### 显示屏分辨率

3,840 (宽) × 2,160 (高)

### 屏幕

LED 背光的液晶屏幕

### 声音

伴音功率

10W + 10W

### 执行标准

Q/PAPCN-TV01-2018

### 接收制式

射频

PAL (D/K、I、B/G)、NTSC (M)

视频

PAL、NTSC

### 接收频道

广播电视频道C01~C57 CATV 增补频道Z01~Z38

### 天线输入

VHF / UHF

### 环境条件

工作温度 5°C~35°C

工作湿度 20%~80%RH

大气压力 86kPa~106kPa

### 天线阻抗

75 Ω

# 规格

## ■ 电视机

### 型号

TH-43FX680C

### 尺寸 (宽 × 高 × 厚)

975mm × 620mm × 207mm (包括底座)

975mm × 579mm × 96mm (仅电视机)

### 重量

净重 9.0 kg (包括底座)

净重 8.8 kg (仅电视机)

### 电源

220 V ~ , 50 Hz

### 消耗功率

100W

### 待机消耗功率

0.5 W

### 可见屏幕尺寸 (对角线)

107 厘米

### 显示屏分辨率

3,840 (宽) × 2,160 (高)

### 屏幕

LED 背光的液晶屏幕

### 声音

伴音功率

8W + 8W

### 执行标准

Q/PAPCN-TV01-2018

### 接收制式

射频

PAL (D/K、I、B/G)、NTSC (M)

视频

PAL、NTSC

### 接收频道

广播电视频道C01~C57 CATV 增补频道Z01~Z38

### 天线输入

VHF / UHF

### 环境条件

工作温度 5°C~35°C

工作湿度 20%~80%RH

大气压力 86kPa~106kPa

### 天线阻抗

75 Ω

# 规格

## ■ 电视机

### 型号

TH-50FX680C

### 尺寸 (宽 × 高 × 厚)

1130mm × 715mm × 222mm (包括底座)

1130mm × 664mm × 93mm (仅电视机)

### 重量

净重 11.5 kg (包括底座)

净重 11.2 kg (仅电视机)

### 电源

220 V ~ , 50 Hz

### 消耗功率

120 W

### 待机消耗功率

0.5 W

### 可见屏幕尺寸 (对角线)

125 厘米

### 显示屏分辨率

3,840 (宽) × 2,160 (高)

### 屏幕

LED 背光的液晶屏幕

### 声音

伴音功率

8W + 8W

### 执行标准

Q/PAPCN-TV01-2018

### 接收制式

射频

PAL (D/K、I、B/G)、NTSC (M)

视频

PAL、NTSC

### 接收频道

广播电视频道C01~C57 CATV 增补频道Z01~Z38

### 天线输入

VHF / UHF

### 环境条件

工作温度 5°C~35°C

工作湿度 20%~80%RH

大气压力 86kPa~106kPa

### 天线阻抗

75 Ω

# 规格

## ■ 电视机

### 型号

TH-55FX680C

### 尺寸 (宽 × 高 × 厚)

1243mm × 783mm × 237mm (包括底座)

1243mm × 730mm × 92mm (仅电视机)

### 重量

净重 13.2 kg (包括底座)

净重 12.8 kg (仅电视机)

### 电源

220 V ~ , 50 Hz

### 消耗功率

150 W

### 待机消耗功率

0.5 W

### 可见屏幕尺寸 (对角线)

138 厘米

### 显示屏分辨率

3,840 (宽) × 2,160 (高)

### 屏幕

LED 背光的液晶屏幕

### 声音

伴音功率

8W + 8W

### 执行标准

Q/PAPCN-TV01-2018

### 接收制式

射频

PAL (D/K、I、B/G)、NTSC (M)

视频

PAL、NTSC

### 接收频道

广播电视频道C01~C57 CATV 增补频道Z01~Z38

### 天线输入

VHF / UHF

### 环境条件

工作温度 5°C~35°C

工作湿度 20%~80%RH

大气压力 86kPa~106kPa

### 天线阻抗

75 Ω

# 规格

## ■ 电视机

### 型号

TH-65FX680C

### 尺寸 (宽 × 高 × 厚)

1467mm × 903mm × 307mm (包括底座)

1467mm × 854mm × 92mm (仅电视机)

### 重量

净重 20.8 kg (包括底座)

净重 20.0 kg (仅电视机)

### 电源

220 V ~ , 50 Hz

### 消耗功率

200 W

### 待机消耗功率

0.5 W

### 可见屏幕尺寸 (对角线)

163 厘米

### 显示屏分辨率

3,840 (宽) × 2,160 (高)

### 屏幕

LED 背光的液晶屏幕

### 声音

伴音功率

10W + 10W

### 执行标准

Q/PAPCN-TV01-2018

### 接收制式

射频

PAL (D/K、I、B/G)、NTSC (M)

视频

PAL、NTSC

### 接收频道

广播电视频道C01~C57 CATV 增补频道Z01~Z38

### 天线输入

VHF / UHF

### 环境条件

工作温度 5°C~35°C

工作湿度 20%~80%RH

大气压力 86kPa~106kPa

### 天线阻抗

75 Ω

## 音频解码：

视频支持的格式如下表：

封装	视频解码				音频解码
	类型	分辨率(最大)	比特率(最大)	帧率(最大)	
.mkv .mp4	H. 265	3840×2160	100Mbps	60fps	MP3、DRA

### 说明

- 由于视频制作工具不统一，本机不能保证支持列出的所有格式。

各端子电平特性：

接口名称	接口类型	输入信号	电平	阻抗
视频输入	复合视频	视频	1.0Vp-p	75Ω
音频输入	模拟音频	L、R	<b>0.5Vrms</b>	> 10 kΩ

- 本设备包含型号核准代码为：CMIIT ID: 2016DP2193的无线电发射模块。
- 能效检测依据国家能效标准：GB 24850-2013
- 本产品能效指标详见能效标识。

# 中国能效标识

**中国能效标识**  
CHINA ENERGY LABEL

耗能低  
1  
2  
3  
耗能高

2级



生产者名称：松下家电（中国）有限公司  
规格型号：TH-43FX580C

液晶电视能效指数(EEL <sub>LCB</sub> )	2.0
被动待机功率(W)	0.50

依据国家标准：GB 24850-2013

**中国能效标识**  
CHINA ENERGY LABEL

耗能低  
1  
2  
3  
耗能高

2级



生产者名称：松下家电（中国）有限公司  
规格型号：TH-50FX580C

液晶电视能效指数(EEL <sub>LCB</sub> )	2.0
被动待机功率(W)	0.50

依据国家标准：GB 24850-2013

**中国能效标识**  
CHINA ENERGY LABEL

耗能低  
1  
2  
3  
耗能高

2级



生产者名称：松下家电（中国）有限公司  
规格型号：TH-55FX580C

液晶电视能效指数(EEL <sub>LCB</sub> )	2.0
被动待机功率(W)	0.50

依据国家标准：GB 24850-2013

**中国能效标识**  
CHINA ENERGY LABEL

耗能低  
1  
2  
3  
耗能高

2级



生产者名称：松下家电（中国）有限公司  
规格型号：TH-65FX580C

液晶电视能效指数(EEL <sub>LCB</sub> )	2.0
被动待机功率(W)	0.50

依据国家标准：GB 24850-2013



# 中国能效标识

**中国能效标识**  
CHINA ENERGY LABEL

耗能低



耗能高

生产者名称：松下家电（中国）有限公司  
规格型号：TH-43FX680C

液晶电视能效指数(EEL <sub>LCO</sub> )	2.0
被动待机功率(W)	0.50

依据国家标准：GB 24850-2013

**中国能效标识**  
CHINA ENERGY LABEL

耗能低



耗能高

生产者名称：松下家电（中国）有限公司  
规格型号：TH-50FX680C

液晶电视能效指数(EEL <sub>LCO</sub> )	2.0
被动待机功率(W)	0.50

依据国家标准：GB 24850-2013

**中国能效标识**  
CHINA ENERGY LABEL

耗能低



耗能高

生产者名称：松下家电（中国）有限公司  
规格型号：TH-55FX680C

液晶电视能效指数(EEL <sub>LCO</sub> )	2.0
被动待机功率(W)	0.50

依据国家标准：GB 24850-2013

**中国能效标识**  
CHINA ENERGY LABEL

耗能低



耗能高

生产者名称：松下家电（中国）有限公司  
规格型号：TH-65FX680C

液晶电视能效指数(EEL <sub>LCO</sub> )	2.0
被动待机功率(W)	0.50

依据国家标准：GB 24850-2013

# 电子电气产品有害物质限制使用标识



与产品配套使用的遥控器的环保使用期限为10年。

● 有害物质标识

产品中有害物质的名称及含量

部件名称	有害物质						备注
	铅及其化合物	汞及其化合物	镉及其化合物	六价铬化合物	多溴联苯 (PBB)	多溴二苯醚 (PBDE)	
电路板组件	×	○	○	○	○	○	
液晶屏	×	○	○	○	○	○	
电源线及连接线	×	○	○	○	○	○	
非阻燃塑料和聚合物部件	○	○	○	○	○	○	
阻燃塑料和聚合物部件	○	○	○	○	○	○	仅部分机型含该部件
金属部件	×	○	○	○	○	○	
附件(遥控器/电池等)	×	○	○	○	○	○	

本表格依据SJ/T 11364的规定编制。

○: 表示该有害物质在该部件所有均质材料中的含量均在GB/T 26572规定的限量要求以下。

×: 表示该有害物质至少在该部件的某一均质材料中的含量超出GB/T 26572规定的限量要求。

※与产品配套使用的电池的环保使用期限为10年

**Panasonic顾客咨询服务中心：4008-811-315**

### 顾客记录

本机的后盖上标注有产品的型号和编号。请您在下面认真填好型号和编号并妥善保管好说明书以及购买发票，以此作为您购买的永久记录。这样有助于您在发生遗失或者失窃时进行识别，以及作为保修服务之用。

型号

编号

松下家电（中国）有限公司  
杭州经济技术开发区松乔街2号

原产地：中国

© Panasonic Corporation 2018

中国印刷  
发行：2018年3月