

Panasonic®

中文

型号

TH-85JX880C

使用说明书
液晶电视

VIERA

感谢您购买Panasonic的产品。

请在使用本机之前，仔细阅读使用说明书，并保存以供参考。

本说明书中的图示仅为示意图。

RSAG2.025.7564(0002)SS A

松下服务



松下智能电视



目录

重要提示	2
安全注意事项	3
附件	5
电视机控制面板	7
遥控器	8
连接	9
首次开机	12
菜单使用	12
系统升级	14
媒体中心	15
常见问题解答	16
保养	16
规格	17

特别声明:

说明书中的图片和说明仅供参考,可能和实际产品不同,请以实物为准。(此声明贯穿整本说明书)品质升级,产品设计和规格如有变更,恕不另行通知。

本产品适用的软件内容服务取决于第三方提供商,部分软件可能因网络、地区、服务周期等问题不能使用,与本产品质量无关,请与第三方提供商联系了解相关细节。



本产品经过杜比实验室的许可而制造。Dolby、杜比、Dolby Atmos、和双D符号是杜比实验室的商标。未公布的机密作品。
版权所有2012-2020杜比实验室。保留所有权利。



HDMI、HDMI高清晰度多媒体接口以及HDMI标志是HDMI Licensing Administrator, Inc. 在美国和其他国家的商标或注册商标。



For DTS patents, see <http://patents.dts.com>.
Manufactured under license from DTS Licensing Limited. DTS, DTS-HD, the Symbol, & DTS or DTS-HD and the Symbol together are registered trademarks of DTS, Inc. © DTS, Inc. All Rights Reserved.



此标志标识产品的环保使用期限为10年,在环保使用期限内,产品中含有的有害物质或元素在正常使用下不会发生外泄或突变,用户使用该产品不会对环境造成严重污染或对其人身、财产造成严重损害。产品过了环保使用期要废弃时,必须按国家相关法律法规进行合理处理。

《废弃电器电子产品回收处理管理条例》提示性说明:为了更好地关爱及保护地球,当用户不再需要此产品或产品寿命终止时请遵守国家废弃电器电子产品回收处理相关法律法规,将其交给当地具有国家认可的回收处理资质的厂商进行回收处理。

警告:

本机为I类设备,请确保将产品连接到带保护接地连接的电网电源输出插座上。

本设备包含型号核准代码为:
CMIIT ID:2020AP6849的无线电发射模块。

重要提示

有关数字地面广播功能的提示

- 与数字广播有关的功能只在有数字地面广播服务的地区才起作用。请向您当地的Panasonic 经销商询问有关覆盖区域的问题。
- 并不是所有功能都可用，因国家、地区、广播公司以及服务提供者而异。
- 该电视可达到当前数字广播所要求的规格，但对于未来的数字广播服务不予保证。
- 当使用室内天线时，可能无法接收到稳定的信号。请向当地经销商寻求帮助。

Panasonic 不能保证其它品牌的外围设备的运行和性能；对于使用其它品牌外围设备所造成的损坏，我们不承担任何责任。

在本机或者其它设备上录制或者播放的节目内容可能需要相关作者或者版权所有者的许可。Panasonic无权也没有并且禁止授予用户这些权利。您有权在您所在的国家范围之内，使用任何经授权的相关设备。关于您想要录制和播放的版权信息，更多的相关内容请参照当地的相关法律和规章。

本产品是以 AVC patent portfolio license 为基础进行授权和供消费者用于个人及非商业用途，可 (i) 遵照AVC 标准（“AVC视频”）对视频执行编码和/或 (ii) 对已由参加个人或非商业活动的消费者编码的AVC视频和/或取自有权提供AVC视频的视频提供者的AVC视频进行解码。如被用于任何其它用途，均不担保或暗指任何授权。

Panasonic及其子公司不对Panasonic的USB设备和USB端口间的其它厂家的USB设备及通信的有效性作担保，并且明确禁止任何担保，不管是明确的或者暗指的或者其它，包

括对产品特定用途的担保，任何数据丢失，和任何Panasonic的USB设备和USB端口间的协议及通信有效性的担保。

只允许竖直搬运。

注意事项：

静止图像可能会导致电视屏幕永久性损坏。

1. 不要在液晶电视屏幕上显示静止图像超过2小时，因为这样会导致出现屏幕图像残影，为避免此问题请您在显示静止图像时降低屏幕的亮度和对比度。
2. 长时间观看4:3格式的节目时，在屏幕的左、右两侧和图像的边缘会留下不同的痕迹，所以请您不要长时间使用此模式。
3. 显示电子游戏和电脑静止图像的时间过长，可能会导致局部余像，出现因荧光灯灼伤而造成的屏幕图像残影，所以请您在使用时适当降低亮度和对比度。

上述原因导致的电视机屏幕出现图像残影、局部余像、痕迹问题，显示屏不在保修范围之内。

节能提示：

1. 在不观看电视节目时请选择交流关机（通过拔出电视电源插头），以减少能耗。
 2. 在不影响观看质量的前提下，可降低显示屏的亮度以减少电视机在使用过程中的能耗。
-

安全注意事项

为避免电击、火灾、损坏或伤害，请遵守以下的警告和注意事项：

■ 电源插头和电源线

警告

如果发现任何异常现象，请立即拔出电源插头！

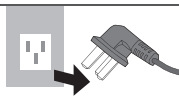

- 此电视机适用于 AC220 V~, 50 Hz
- 将电源插头完全插入电源插座。
- 确保电源插头放置在易于触及的位置。
- 清洁电视机时将电源插头拔掉。
- 手湿时切勿触摸电源线。



● 切勿损坏电源线。

· 切勿将重物放置在电源线上。



· 切勿将电源线放置在高湿物体附近。



· 切勿拉拽电源线。拔出电源线时，请握住电源插头将其拔出。



- 电源插头插入电源插座时，切勿移动电视机。
- 切勿过度缠绕、弯曲或拉伸电源线。
- 切勿使用损坏的电源插头或电源插座。
- 切勿将电源线压在电视机下。

● 如果电源软线损坏，必须用专用软线或从其制造商或维修部买到专用组件来更换。

■ 注意

警告

● 切勿取下后盖，决不允许自行改装本机。内部没有维修备件。



● 不要将电视机放置在多水或潮湿的环境。切勿将电视机暴露在滴水的环境下，也不要将盛有水的容器，例如花瓶，放在电视机上方。



- 切勿将异物通过通风口插入电视机中。
- 切勿使用未经授权的底座和壁挂架。请向

Panasonic顾客咨询服务中心咨询设置和安装服务。

- 为防止伤害，必须按安装说明书的规定将设备牢固地固定在地板/墙壁上。
- 请避免用外力碰撞或挤压显示屏。

● 切勿将电视机放在倾斜或不稳定之处，并且确保电视机没有伸出桌面边缘。



● 请勿将电视机置于阳光直射或其它热源之处。



为了防止起火，请保持本产品远离蜡烛或其它明火。



■ 危险品/小物件

警告

● 本产品包含可能造成危险的物品如塑料袋，有可能偶然的被儿童吸入或吞咽。请将物品放置在儿童接触不到的地方。

● 请将电池放置在儿童接触不到的地方，避免儿童误吞。

■ 底座

警告

● 请勿拆卸或改装底座。

注意

● 除本机提供的底座外，请勿使用其它底座。

● 如果底座变形或物理损坏，请勿使用。如果发现类似的问题，请立刻咨询当地的Panasonic顾客咨询服务中心。

- 安装时，确保所有的螺丝安装牢固。
- 在安装底座时，确保不让电视机受到任何碰撞。
- 请注意不要让儿童爬上底座。
- 从底座上安装和移除电视机时确保至少同时有三人操作。
- 请按照规定的步骤安装或移除电视机。

■ 显示屏

注意

● 请尽量避免过于用力擦拭显示屏边缘位置，以免造成手部划伤或伤害到显示屏。

■ 绝缘

警告

请确保使用标配的天线分离器。

- 不连接天线分离器可能会收到来自天线端的异常浪涌电流。
- 接入本设备的有线网络天线必须与保护接地隔离，否则可能会引起着火等危险！

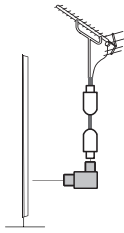

注意

- 若附件中无天线分离器，说明已在产品中内置，不需要再单独安装。

■ 无线电波

警告

- 不要将该电视机跟医疗设备一起用于医疗环境和地点。来自电视机的无线电波可能干扰医疗设备从而因设备的故障而导致事故。
- 不要将该电视机靠近自动控制设备如自动门或火报警警器。来自电视机的无线电波可能会对自动设备造成干扰并产生故障从而导致事故的发生。
- 如果您使用了心脏起搏器，请与电视机保持22厘米以上的距离。来自该设备的无线电波可能会干扰起搏器的运行。
- 请勿以任何方式拆解或改装电视机。

■ 内置无线局域网

注意

- 请不要将内置无线局域网连接到您没有使用权限的无线网络(SSID*)上。否则，将被认为是非法访问。
*SSID是一个为了识别一个特定的传输网络的名称。
- 请勿将内置无线局域网设备放置在高温、阳光直射或潮湿的环境中。
- 通过无线电波传输和接收的数据有可能会被干扰和监视。
- 该内置无线网络使用2.4GHz/5GHz频带。在使用内置无线局域网时，为避免无线电波干扰造成故障或反应迟钝，请将电视机远离其它无线局域网设备、微波、移动电话和非用2.4GHz/5GHz频带信号的设备。
- 当由于静电等造成噪音时，电视机会为保护该设备而停止工作。在这种情况下，通过电视机主电源关闭电视机后再次开启。

■ 通风

注意

请在电视机周围留下足够的空间以便散热，过热会导致一些元器件的过早失效。

最小距离：

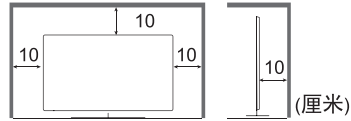

- 切勿让通风孔被报纸、桌布、窗帘等堵塞。



- 无论是否使用底座，请确保电视机下部的通风孔没有被堵塞，并有足够的空间保持充足通风。

■ 移动电视机

注意

在移动电视机之前，请拔掉所有的连接线。

- 需要至少两人一起移动电视机。如图所示抬起电视机，以防其倾斜或摔落而使人受伤。



■ 长时间不使用电视机时

注意

只要电源插头插入带电的电源插座中，即使在关闭模式中，电视机仍会消耗一些电量。

- 当电视机长时间不使用时，请将电源插头从插座中拔出。

■ 使用环境

注意

- 本机适用于热带气候。

■ 遥控器用电池

注意

- 电池安装不当会造成电解液泄漏，电池腐蚀甚至爆炸。
- 更换电池请使用相同或相当类型的产品。
- 切勿混用新旧电池。
- 切勿混用不同类型的电池(例如“碱性”和“锰”电池)。
- 切勿使用充电电池(镍镉等)。
- 切勿燃烧或毁坏电池。
- 切勿将电池放置在阳光直射、火焰或其它高温场所附近。
- 确保正确地废弃电池。
- 当长时间不使用遥控器时，请将电池取出以防止电解液泄漏，电池腐蚀和爆炸。

附件

遥控器



底座



电池



使用说明书



保修证



能效标识页



电源线

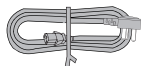

音视频转接线×1



底座螺钉×4



防倾倒支架×1



防倾倒支架螺钉×1



壁挂垫块×4



壁挂螺钉×4



附件可能不全放在一起。请当心不要无意中扔掉它们。

安装底座

安装螺钉



M5×16mm

■ 组装底座

- 固定底座请使用附件袋中相应的配套螺钉，以免损坏电视机。

注意

- 底座安装请严格按照此说明执行（需三人及以上安装）。

1. 按照包装箱开箱提示，打开包装箱，取出侧衬垫，按照下图所示位置摆放；
2. 两人分别从电视机左右侧一手抓住大把手，一手在机器背面从下衬垫凹槽处托住机器底部抬起电视，将电视竖直移动至侧衬垫上方，使电视处于衬垫中间部位；

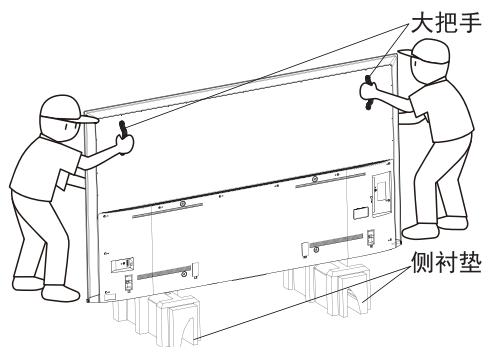

3. 两人抓住大把手扶住电视，另一人取出螺钉，安装底座，先将底座上的理线夹取出，用螺钉固定底座。

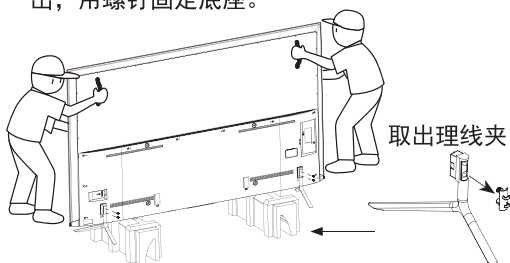

4. 底座安装完成后，再把理线夹复位，实现理线功能，完成后移动机器至指定位置。

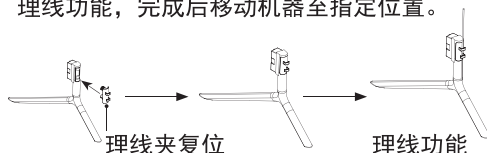

安装壁挂

螺丝4个(M8×30mm) 垫片4个 壁挂垫块4个



■ 壁挂安装准备

如果您想选择壁挂方式，需要按以下操作进行壁挂安装的准备工作的。

- 按照底座安装时电视的拿取方式，将电视站立在衬垫上，并扶好，以防倾倒；
- 拆掉下图所示的两个大把手螺钉，取下大把手；拆掉壁挂孔处螺钉。

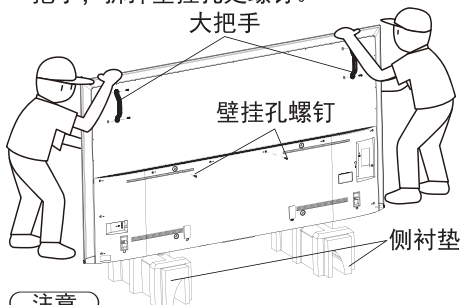

注意

- 把手和壁挂孔拆除的螺钉，不能用于壁挂支架的安装。

■ 安装横梁

注意：本壁挂适用于混凝土及砖体结构墙面，木板及石膏板墙体需进行特殊加固，不可直接使用。

- 请依照下图要求在墙体上钻出尼龙膨胀管固定孔。

孔径=10mm，孔深=60mm，孔距依照上图尺寸要求。

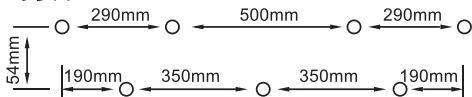

- 如下图所示，用尼龙膨胀管和螺钉ST8×55C固定横梁。

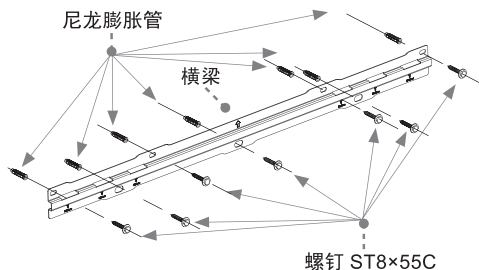

螺钉 ST8×55C

■ 安装竖梁

根据电视机壁挂孔距尺寸，选择竖梁孔距。

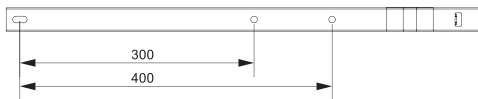

- 将竖梁与电视固定，注意竖梁上的箭头朝外且指向电视机顶部。
- 固定竖梁安装顺序：先在后壳壁挂孔处安装防护垫块，然后将壁挂竖梁按照图示方向放在垫块上方，再在对应位置安放垫片。固定螺钉请选用附件中的螺钉M8×30。

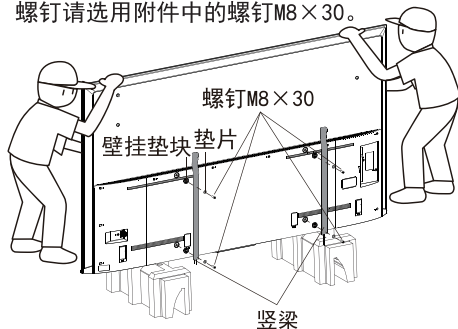

注意：

- 安装竖梁时，请将竖梁上的拉绳斜拉至一边，避免安装竖梁时被螺钉或垫片挤压。
- 图片仅为安装示意，具体以实际产品为准。

■ 悬挂电视

- 电视机安装好竖梁后，如下图所示，根据电视机壁挂孔间距选择合适的横梁孔位，将竖梁卡装入横梁中，调整拉绳的长度避免拉绳露出电视机。

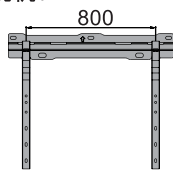

- 注：如何取下电视？

下拉拉绳使竖梁锁扣解锁，同时向上搬动电视，即可取下。

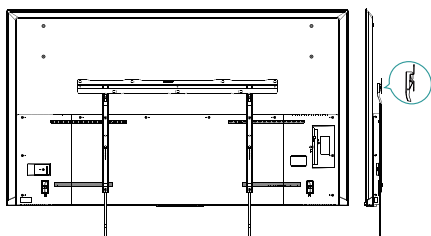

防倾倒支架

- 请将固定器件塑料的连接部用附件中的螺钉固定在电视机背面的VESA螺孔中，并将另一头圆形部分挂在墙上等地方固定。

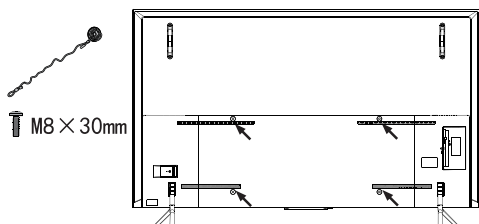

说明

- 本机倾倒可能会造成人身事故，或引起产品故障。
- 建议采取固定措施。如有上述方式无法固定本机，请咨询购买单位等。

电视机控制面板

点击单按键，屏幕可弹出如下图功能菜单

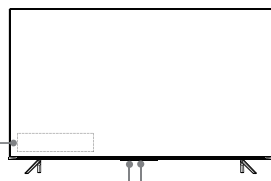

远场语音输入孔

单按键(遥控接收窗/指示灯)

遥控接收窗 通过该窗口接收遥控器发射的信号。

指示灯 指示本机开机或待机的状态。



待机

在待机状态下，按下单按键，电视开机；在开机状态下，按下单按键，唤起本机按键菜单，当前焦点在“待机”，长按进入待机状态。



信号源

按下单按键，唤起本机按键菜单，短按移动焦点到“信号源”，长按会进入下一级信号源界面；在信号源界面，短按移动焦点，长按选中该信号源。



音量+/音量-

按下单按键，唤起本机按键菜单，短按移动焦点到“音量+/音量-”，长按音量会增大/减小，一直长按会持续变化。

说明

- 由于电源掉电和系统处理需要时间，请不要连续快速开关机，否则可能会导致本机工作异常。
- 本产品具备远场语音功能。

遥控器

遥控器

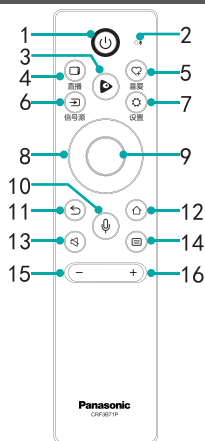

- 1 待机
 - 进入待机 / 退出待机。
- 2 麦克孔
- 3 小聚键
 - 启动AI图像智能识别。
- 4 直播
 - 进入频道内容。
- 5 喜爱
 - 遥控器喜爱键可绑定为您常用的信号源或应用。
- 6 信号源
 - 选择需要的信号源。
- 7 设置
 - 呼出设置菜单。
- 8 ▲/▼/◀/▶
 - 上/下/左/右方向键。
- 9 OK
 - 确认操作。
- 10 语音键
 - 打开麦克进入语音助手。
- 11 返回
 - 返回前一个菜单。
- 12 主页
 - 进入电视主界面。
- 13 静音
 - 启动/退出静音状态。
- 14 菜单
 - 呼出功能菜单。
- 15 音量-
 - 音量减小键。
- 16 音量+
 - 音量增大键。

电池更换方法

- 1 手指按住电池盖，向下推开。
- 2 装入2节新的7号碱性（LR03）电池，注意电池的正极（+）和负极（-）必须与电池盒内标示的正极（+）和负极（-）一致。
- 3 从上方放上电池盖，手指向上推动电池盖，直至完全扣合。

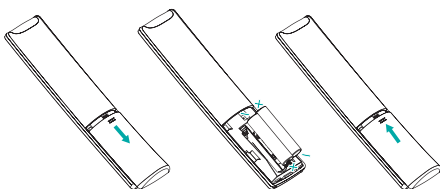

注意事项

- 1 如遥控器操作不正常、不稳定或不能遥控电视机时，请更换电池。
- 2 如长时间不使用遥控器或电池耗尽，请将电池取出。（废旧电池污染环境，请妥善处理。）

有效范围

- 1 遥控距离：正前方遥控的距离8米范围内有效。
- 2 遥控角度：以电视遥控接收窗口为顶点，在距离6米处，其受控角度左右方向不劣于 $\pm 30^\circ$ ，垂直的上下方向不劣于 $\pm 15^\circ$ 。

其他

- 1 作为无线设备，遥控器和接收器的信号有可能会被干扰和屏蔽。
- 2 电视壁挂可能导致接收器信号减弱等。
- 3 在电池电量正常时，如果遥控器发生未知错误，用户可以打开电池盖，取下电池，按下确定键5~10s，再装回电池，遥控器即可正常工作。

连接

- 本说明书中的外接设备和电缆不属于本电视机的附件。
- 连接或卸下任何电缆前，请务必切断本机与电源的连接。
- 连接时请检查端子和插头是否正确。
- 使用全连接HDMI电缆。
- 请将电视机远离电子设备(视频设备等)或红外感应设备，否则会造成图像/声音失真或干扰其它设备的操作。
- 请同时阅读所连设备的使用说明书。

端子

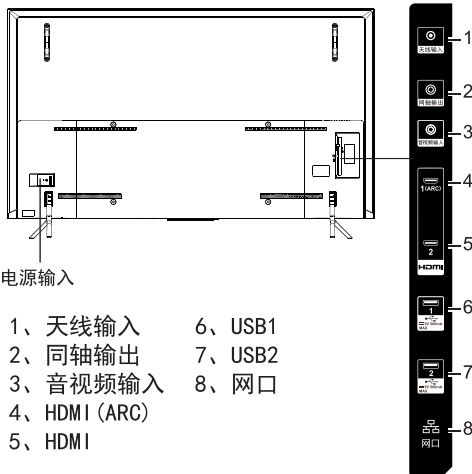

电源输入

- 1、天线输入
- 2、同轴输出
- 3、音视频输入
- 4、HDMI (ARC)
- 5、HDMI
- 6、USB1
- 7、USB2
- 8、网口

说明

- 某些外接设备可能因个体差异导致无法与本机连接。如果遇到这种情况，请更换合适的信号线或增加与端口相匹配的转接线。

基本连接

■ 电源线

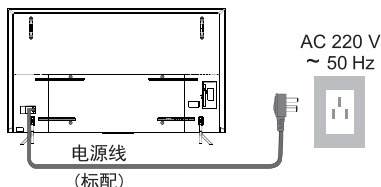

■ 连接天线或有线电视机

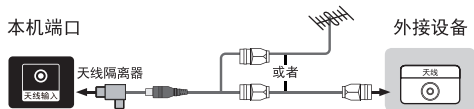

- 确保使用标配的天线分离器。
(若附件中无天线分离器，说明已在产品中内置，不需要再单独安装。)
- 用户需要在信号输入菜单中设置模拟电视或地面数字电视，或在直播菜单中绑定直播信号才能正常收看节目。
- 天线应安置在避开公路、配电线路、霓虹灯等地方，以免电视信号受到干扰，这样还能防止意外事故的发生。另外，由于长期暴露在外，室外天线容易发生劣化，如果图像不大清晰，应首先关闭电源，然后检查一下天线。

注意

- 当使用室外天线时，若本机上连接有室内天线，请将其导线由天线端子插座上拔下。
- 建议您最好使用75Ω的同轴电缆，以消除因阻抗不匹配而导致的干扰。
- 天线电缆不应与电源线等捆在一起。
- 使用有线或闭路电视时，请将75Ω的同轴电缆线插头直接插入天线插座。

■ 连接USB接口设备

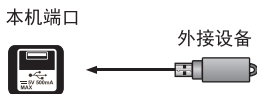

- 用USB连线或直接将设备的USB端口接至电视机的USB端口上。

说明

- 建议使用USB延长线将无线键盘、鼠标、游戏手柄等设备的USB接收装置放于本机屏幕下方，以增强上述无线设备的接收效果。

警告

- 本机所有的USB输出端口同时连接外接设备时的总电流不能超过1000毫安。如果超过输出电流限制，造成本机故障，不在保修范围内。

■ 连接USB CAM

本机端口



- 将智能卡小心插入USB CAM插槽中。
- 智能卡完全插入后，将USB连接线的一端插入USB CAM中，另一端则连接至电视的USB端口。
- 电视信号源选择有线数字电视进行搜台。

说明

未能收看有线数字电视节目

- 未能收看有线数字电视节目的原因有以下几种：
 - USB CAM与智能卡不匹配。
 - 购买的节目过期。
 - 没有购买此节目。
 - 智能卡损坏。
- 遇到以上各种情况请与电视台联系。USB CAM损坏，此种情况请与USB CAM的卖方联系。未插入智能卡。

说明

- USB CAM可以从当地广电、USB CAM厂家购买，如有质量问题请与USB CAM的卖方联系解决。

■ 连接AV设备

■ 音视频线连接

本机端口

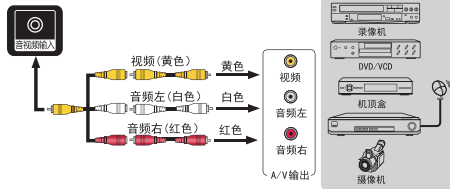

- 将本机的视频端口与外部A/V设备（如VCD、DVD、录像机、摄像机等）的视频输出端口相连接。
- 将本机的音频端口与外部A/V设备的音频输出端口（音频左和音频右）相连接。

说明

- 切换到视频输入时，请确保外部设备的音频信号同步接入本机，否则会出现音画不同步等异常问题。

■ HDMI线连接

本机端口

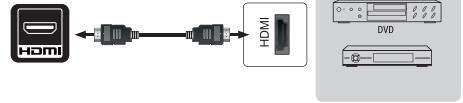

- 本机具有HDMI端口，支持与其它设备（DVD、机顶盒、AV接收器等）之间的HDMI连接。
- HDMI发送设备到HDMI接收设备之间的连接无需单独的伴音线缆。

注意

- 通过HDMI连接其它设备时，请确认传输的信号是HDMI支持的信号格式（见表）。否则，可能导致图像失真或无图像。
- 本机HDMI向下兼容支持较低版本的外部设备，但可能无法达到最佳的视觉效果。
- 部分较低版本的HDMI电缆可能会导致屏幕闪烁或无显示的现象，所以建议使用支持新版本的优质电缆线。
- 如HDMI外接设备缺少HDCP支持或HDCP设计不当，可能将妨碍本机HDMI呈现高清晰度内容。
- HDMI向下兼容DVI（数字视频接口）时，根据HDCP版权保护的内容要求：HDMI和DVI两种设备都支持HDCP才能正常观看视频内容，请确认DVI接口是否支持HDCP。
- 本机通过HDMI连接其它设备时，建议使用本机的内置扬声器进行播放。

■ 连接外置扬声器

外接设备

本机端口

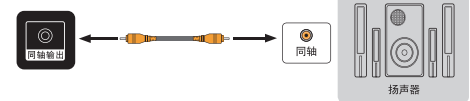

- 使用同轴线将电视的同轴端口接至音响功放的同轴端口，再通过功放连接外置扬声器。
- 当连接外置扬声器时，电视伴音是通过音频连接线输出到其它的扬声器。此时，请确保将外置扬声器的开关打开。
- 连接外置扬声器前，请将电视机及外置扬声器的声音降低。

■ 连接电视监视器或录像机

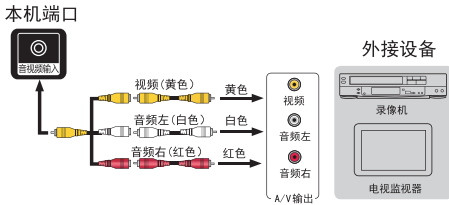

- 将本机的视频输入端口与外部电视监视器或录像机的视频输出端口相连接。
- 将本机的音频输入端口与外部电视监视器或录像机的音频输出端口（音频左和音频右）相连接。

说明

- 要作电视监视器使用时，请仔细查阅本机静止图像的注意事项。➔（第2页）

■ 选择信号输入

- 若要欣赏来自外接设备的节目，您应当选择与该设备相连接的输入方式，并按遥控器的信号源键选择正确的信号源。

输入端子	信号源
天线输入	直播电视
HDMI1/2 输入	HDMI1/2
视频 / 音频输入	AV
USB1/2 输入	媒体中心

说明

- 视频的具体连接方式请参见“连接AV设备”。➔（第10页）

■ 连接网络

- 按遥控器设置键进入设置界面，选择网络设置。

无线网络连接

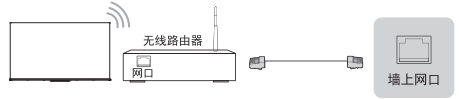

电视可以通过无线路由器直接接收网络信号

- 在网络菜单中选择无线网络，进入后会自动显示可用的无线网络列表。
- 选择一个可用的网络，输入密码，点击确定。（如果选择的网络没有加密，可直接进行连接。）
- 如果想要连接的网络没有在列表中显示，请在列表最下方选择添加新网络，手动输入网络名称，根据路由器设置选择相应的加密方式再输入密码，点击添加。

有线网络连接

本机端口



自动获取IP

- 如果连接失败，请重试或尝试以手动输入方式连接。

手动输入IP

- 在网络菜单中选择网络信息。
- 选择手动后，输入IP地址、子网掩码、DNS服务器和网关，点击连接。

首次开机

开机关机

1. 将电视机电源线接至220伏交流电源插座。
2. 按遥控器的待机键 \odot 打开电视，再按开机导航提示完成向导设置（开机导航信息具体以实际为准）。
3. 在开机状态下按遥控器的待机键 \odot ，电视机进入待机状态；恢复正常收看，只需重新再按一下遥控器的待机键 \odot 。
4. 长时间不观看电视时请断开电源。

注意

- 在交流关机后，请至少间隔5秒钟再开机，防止电视机出现异常。

调整本机设置

通过使用设置功能，可以满足您的不同需求，充分享受本机带来的视听效果。

您可以从这里进行调整图像、调节声音、设置网络连接等操作。

- 按遥控器的设置键进入设置界面后，可以对各设置项进行调整。
- 在各级菜单中，您都可以根据不同的菜单进行下列操作：
 - 按方向键选择各项
 - 按OK键确认操作或进入下级菜单
 - 按左右键调整数值
 - 按上下键调整选项
- 按返回键返回前一个菜单或退出设置菜单。

菜单使用

图像设置



- 图像模式：根据您观看的内容，选择适合的图像效果。
- 基本设置：调节亮度、对比度、色度等参数，优化画质。
- 高级设置：进一步调整图像降噪、伽玛、色温等参数，实现画质精细调节。
- 屏幕亮度设置：进一步对屏幕亮度的参数进行设置。
- 重置全部图像设置：将图像设置中各项更改内容重置为默认值。

声音设置



- 声音模式：根据您观看的内容，选择适合的声音效果。
- 杜比全景声：通过萦绕于四周且极为逼真的流动音效将您融入到故事情节中。
- 声音输出设备：选择电视或外接音箱做为声音输出设备。
- 音频输出格式：选择外接设备的音频输出格式。（仅支持输出设备选择同轴或HDMI ARC时）

- **按键音**：根据需求可开启或关闭此功能。打开后，有遥控器按键提示音。
- **高级设置**：进一步调整均衡器、声音平衡、音画同步等参数，实现音效精细调节。
- **重置全部声音设置**：将声音设置中各项更改内容重置为默认值。

网络设置



- **无线网络**：开启无线网络、显示无线网络的连接状态。
- **有线网络**：显示有线网络的连接状态。（在无线网络未连接的状态下，电视接入网线后自动连接有线网络。）
- **无线热点**：打开后，电视变身路由器，共享无线网络。
- **创建无线热点**：开启无线热点后，电视变身路由器，创建无线热点，共享无线网络。点击进入选项，可更改本机创建的网络名称及密码。
- **网络信息**：可查看当前网络信息。

蓝牙设置



- **蓝牙开关**：打开或关闭蓝牙。
- **蓝牙连接模式**：设置蓝牙的使用模式。
- **设备管理**：管理附近的蓝牙设备。

个性化定制



- **长辈模式**：打开后，提供专为长辈个性化定制的声音效果。
- **遥控器喜爱键**：遥控器喜爱键绑定为您常用的信号源或应用，短按一键直达，长按进入喜爱列表，快速切换。
- **遥控器直播键**：将直播键绑定为您观看直播的常用入口，一键直达。
- **屏保**：选择屏保。
- **定时屏保**：设置定时屏保时间。
- **开机图片**：选择开机图片。
- **关机动画**：选择关机动画。

通用设置



- **开机设置**：设置开机信号源、定时待机、待机灯效、开机灯效。
- **全场景麦克设置**：将K歌麦克风在非K歌情况下作为声音输入设备，通过电视发声。
- **语言**：选择菜单语言为中文或英文。
- **输入法**：切换输入法。
- **远场语音控制**：打开后，直接对着电视说：“你好松下”，能启动语音助手进行语音控制。
- **应用设置**：进入后可调整通知设置和语音设置。

- **一触即播**：打开后，连接机顶盒、电脑等外接设备后，电视自动播放设备画面。
- **商场模式**
商场模式开关：开启或关闭商场模式。
商场模式设置：调整商场模式设置。

关于电视



- **本机信息**：显示本机信息。
- **本机名称**：选择或自定义本机名称，方便进行蓝牙配对、投屏等发现设备。
- **软件更新**：手动检查并升级软件。
- **摄像头固件升级**：摄像头固件检查并升级。
- **磁盘信息**：显示当前电视的存储空间。
- **服务协议**：查看用户协议。
- **Oss版权宣告**：查看Oss版权宣告。
- **恢复出厂设置**：将系统设置中各项更改内容重置为默认值。

系统升级

通过网络更新系统软件版本。

● 手动升级

您可通过按遥控器上的设置键进入后，选择关于或关于电视—软件更新。

- 如果服务器端有更新的系统文件，本机将会提示检测到最新版本，显示系统版本号。
- 如果您要升级系统，选择升级或更新，进入升级流程。

● 自动升级

- 每次开机时本机会自动检查版本，如果服务器端有更新的系统文件，本机会在后台自动下载最新版本。
- 下载文件完成后，系统会对下载文件进行验证，验证文件完毕，系统会提示用户升级。

说明

- 系统升级下载文件将被储存在机器缓存中，如升级未完成关机后，系统将会自动清空缓存内容，需重新下载升级文件完成系统升级。
- 在升级模式下，如果升级失败，此时可以手动关机，再开机进入主系统。如果开机后无法进入主系统，需要联系售后服务人员上门服务。

媒体中心

您可以在电视上欣赏本地（包括U盘和移动硬盘等）的图片、视频或者音乐媒体文件。

播放音乐文件

- 进入界面：按遥控器的主页键>应用>我的应用>媒体中心>音乐进入。
- 播放/暂停：在音乐界面中，选择要播放的音乐，按遥控器上的OK键开始播放。在播放界面中，再按OK键暂停，按返回键可退出该播放界面。
- 快退/快进：在播放界面中按上键，使焦点在播放进度条上，按左/右键实现快退/快进。
- 选择其它歌曲：在音乐界面或播放界面选择所需要的歌曲，按OK键切换播放。
- 查看音乐信息：在播放界面中，按菜单键再按右方向键查看具体信息。

播放照片文件

- 进入界面：按遥控器的主页键>应用>我的应用>媒体中心>图片进入。
- 播放照片：在照片界面中，选择需要播放的照片，按OK键进入播放界面。
- 上一张：按左方向键播放上一张图片。
- 下一张：按右方向键播放下一张图片。
- 旋转照片：按上方向键可以旋转照片。
- 幻灯片放映：在播放界面中，按菜单键选择开始幻灯片播放。
- 查看照片信息：在播放界面中，按菜单键再按右方向键查看照片信息。

播放视频文件

- 进入界面：按遥控器的主页键>应用>我的应用>媒体中心>视频进入。
- 播放/暂停：在视频界面中，选择要播放的视频，按遥控器上的OK键进入播放界面后，再按OK键可暂停视频。
- 快进/快退：长按左方向键实现快退，长按右方向键实现快进。
- 退出播放：选择返回键可退出播放。

注意

1. 数字多媒体播放器的USB接口并非万能，它可以支持绝大多数的硬盘、U盘等，若出现不识别情况，不属于本机故障，与设备的驱动有关。
2. 本机USB端口输出电流有限，如果用户接电流比较大的外接设备，建议采用外置电源。所有USB端口外接设备的电流总和不能超过1000毫安，如果超过输出此电流限制，造成本机故障不在保修范围之内。
3. 随着设备的不同，存储容量的不同，数字多媒体播放器读取信息需要的时间也是不一样的，有可能出现信息读取速度的暂时变慢，请注意这并非本机故障。
4. 请避免在文件读写过程中插拔USB设备，可能会造成重启或损害您的系统文件。
5. 在系统忙于处理您的上一次操作时，请不要频繁按压其它功能键，否则会影响系统的处理速度，弹出系统无响应提示。
6. 本机采用多系统工作，相当于一个复杂的电脑系统，所以在文件读取或播放时，由于USB设备的兼容性和稳定性的差异，可能会出现画面停止或功能不作用现象。请尝试关闭电视机使系统重新初始化，从而恢复正常工作。
7. 随着系统的不断完善与升级，实际显示和操作会与说明书有细微差别，此现象属正常情况。不会影响到您的正常使用与享受。
8. 当系统出现长时间不响应操作或出现“系统异常”提示信息时，当前系统可能暂时处于非正常运行状态。您可以重试当前操作或关机后重新启动，使系统恢复正常运行。
9. 若出现硬盘不识别情况，请尝试通过外接电源给硬盘供电或更换线长小于65厘米的标准USB2.0硬盘线。
10. 用户使用USB设备时，建议所有设备的分区总数不要超过11个，否则有可能出现不显示分区的情况。
11. 请勿在文件播放时强行拔除移动设备。

常见问题解答

在准备修理前，请检查下表，看看能不能找到您所遇到的故障原因。

当您确信完全按照本说明书操作，仍然不能排除故障后，您可以考虑进行修理。

没有声音或图像

- 检查电源线是否接在墙上的插座里，而墙上的插座是否通电。
- 检查您有没有按下电源按钮或待机键。
- 检查画面亮度和对比度设置。
- 检查音量。

画面正常但是没有声音

- 检查音量。
- 检查是否设置为静音模式。

没有画面或图像黑白

- 调整图像设置。
- 检查彩色制式。

声音和图像受到干扰

- 试着找出影响电视机的电器，并将其远离电视机。
- 试着把电视机的电源插头插入另一个插座。

画面模糊或有雪花，图像失真

- 检查您的天线方向、位置和连接。
- 调整天线方向或再次设定频道或微调频道。

水平/垂直条纹或是影像抖动

- 检查附近是否有干扰源，如电器用品或电动工具。

电视机壳“咔咔”作响

- 室温变化有时会引起电视机壳膨胀或收缩，从而产生声音，这并不是电视发生故障。

遥控器不工作或者断断续续地工作

- 电池是否安装正确？
- 电视机是否被打开？
- 电池的电量可能较低。换上新的电池。
- 遥控器对着电视机上的遥控接收窗（大约在遥控接收窗前面6米和30度角内）。
- 使电视机远离太阳光或者其它亮光光源，不要让它们照射到电视机的遥控接收窗。

保养

首先，将电源插头从电源插座上拔下。

显示屏,机壳,底座

日常维护:

用软布轻轻擦拭屏表面，机壳或底座，清洁灰尘和手印。

顽固污物:

- (1) 首先清洁表面的灰尘。
- (2) 用软布浸上清水或稀释的中性洗涤剂(水是洗涤剂的100倍)。
- (3) 用力拧干软布。(注意不要让液体进入电视机内部。可能会导致产品故障。)
- (4) 最后，擦干表面所有水分。

注意

- 不要用硬布擦拭或者过于用力擦拭，否则会划伤表面。
- 小心不要使表面接触驱虫剂、溶剂、稀释剂或其它挥发性物质。这会降低显示屏表面质量或者导致外漆脱落。
- 显示屏的表面经过特殊处理，很容易损坏。请勿用指甲或其它硬物敲击或刮划表面。
- 切勿使机壳和底座长间接触橡胶或塑料物品。这会降低显示屏表面质量。

电源插头

定期用干布清洁电源插头。潮湿和灰尘可能引起火灾或触电。

规格

■ 电视机

型号

TH-85JX880C

尺寸 (宽 × 高 × 厚)

1900mm × 1189mm × 416mm (包括底座)

1900mm × 1094mm × 84mm (仅电视机)

1448mm (底座内径间距)

1664mm (底座外径间距)

重量

净重 50.0 kg (仅电视机)

净重 51.3 kg (包括底座)

电源

AC 220 V ~ , 50 Hz

消耗功率

360 W

待机消耗功率

0.5W

可见屏幕尺寸 (对角线)

215 厘米

显示屏分辨率

3,840 (宽) × 2,160 (高)

屏幕

LED 背光的液晶屏幕

声音

伴音功率

15 W + 15 W

执行标准

Q/PAPCN TV02-2021

接收制式

射频

PAL (D/K、I、B/G)、NTSC (M)、DTMB、

DVB-C (仅支持USB-CAM)

视频

PAL、NTSC

接收频道

广播电视频道C01~C57 CATV 增补频道Z01~Z38

天线输入

VHF / UHF

环境条件

工作温度 5°C~35°C

工作湿度 20%~80%RH

大气压力 86kPa~106kPa

天线阻抗

75 Ω

视频支持的格式如下表：

视频支持的格式					
封装	视频解码				音频解码
	类型	分辨率 (最大)	比特率 (最大)	帧率 (最大)	
.avi	Xvid	1920 × 1080	40Mbps	60fps	Dolby Audio, MPEG1(Layer1,2,3)
.avi .mpg .ts	MPEG2	1920 × 1080	80Mbps	60fps	Dolby Audio, MPEG1(Layer1,2,3)
.ts .mkv .avi .mp4 .flv	H.264	4096 × 2160	135Mbps	60fps	Dolby Audio, AAC, MPEG1(Layer1,2,3)
.avi .mkv .mov	MPEG4	1920 × 1080	40Mbps	60fps	Dolby Audio, MPEG1(Layer1,2,3)
.ts .mkv .mp4	H.265	4096 × 2160	100Mbps	60fps	Dolby Audio, AAC, MPEG1(Layer1,2,3)

说明

- Dolby Audio: 支持Dolby Digital、Dolby Digital Plus、Dolby AC4。
- 由于视频制作工具不统一，本机不能保证支持列出的所有格式。

HDMI支持的格式如下表：

HDMI 端口支持的信号格式	
RGB/60Hz	640 × 480、800 × 600、1024 × 768
YUV/50Hz	576i、576p、720p、1080i、1080p
YUV/60Hz	480i、480p、720p、1080i、1080p
YUV/24Hz 25Hz 30Hz	3840 × 2160、4096 × 2160
YUV420/50Hz 60Hz	3840 × 2160、4096 × 2160
YUV444/50Hz 60Hz	3840 × 2160、4096 × 2160
RGB444/50Hz 60Hz	3840 × 2160、4096 × 2160

说明

- 本机支持HDMI2.0和HDMI1.4，默认为HDMI1.4。HDMI1.4仅支持上述部分信号格式，HDMI2.0可以支持上述全部信号格式。如需使用HDMI2.0，请在HDMI通道下按菜单键，选择HDMI版本为HDMI2.0或HDMI增强。

各端子电平特性：

接口名称	接口类型	输入信号	电平	阻抗
视频输入	复合视频	视频	1.0Vp-p	75 Ω
音频输入	模拟音频	L、R	0.5Vrms	> 10 kΩ

本产品能效指标详见能效标识。➡ (见附件能效标识页)

电子电气产品有害物质限制使用标识



与产品配套使用的遥控器的环保使用期限为10年。

● 有害物质标识

产品中有害物质的名称及含量

部件名称	有害物质						备注
	铅及其化合物	汞及其化合物	镉及其化合物	六价铬化合物	多溴联苯(PBB)	多溴二苯醚(PBDE)	
电路板组件	×	○	○	○	○	○	
液晶屏	×	○	○	○	○	○	
电源线及连接线	×	○	○	○	○	○	
非阻燃塑料和聚合物部件	○	○	○	○	○	○	
阻燃塑料和聚合物部件	○	○	○	○	○	○	仅部分机型含该部件
金属部件	×	○	○	○	○	○	
附件(遥控器/电池等)	×	○	○	○	○	○	

本表格依据SJ/T 11364的规定编制。

○: 表示该有害物质在该部件所有均质材料中的含量均在GB/T 26572规定的限量要求以下。

×: 表示该有害物质至少在该部件的某一均质材料中的含量超出GB/T 26572规定的限量要求。

※与产品配套使用的电池的环保使用期限为  年

标识“×”的物质，目前从技术上暂无法替代，符合《电器电子产品有害物质限制使用管理办法》、《达标管理目录限用物质应用例外清单》的相关条款。

Panasonic 顾客咨询服务中心：4008-811-315

顾客记录

本机的后盖上标注有产品的型号和编号。请您在下面认真填好型号和编号并妥善保管好说明书以及购买发票，以此作为您购买的永久记录。这样有助于您在发生遗失或者失窃时进行识别，以及作为保修服务之用。

型号

编号

松下家电（中国）有限公司
杭州经济技术开发区松乔街2号

原产地：中国

© Panasonic Corporation 2021

中国印刷
发行：2021年8月