

Panasonic®

型号 TH-L32X20C

使用说明书
液晶电视

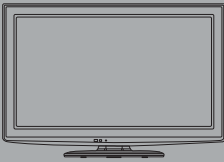

VIERA

VIERA
Link

 VIERA
影像播放器

 SD
HG

HDMI

感谢您购买Panasonic的产品。
请在使用本机之前，仔细阅读本说明书，并保存以供参考。
本说明书中的图示仅为示意图。

中文

TQB0AC0018

体验超震撼的多媒体娱乐效果

使用HDMI端子呈现锐丽图像

使用“VIERA Link”功能，无需繁琐设置即可连接DVD刻录机
创建自己的家庭影院！

享受丰富的多媒体资源

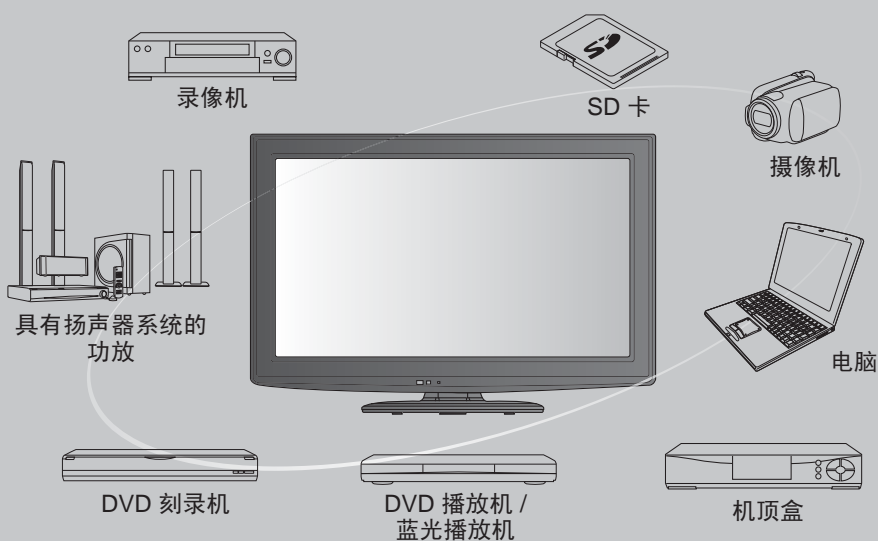

标配附件

核对是否所示的附件和物品已齐全

- 遥控器
 - N2QAYB000495
 - or HT000495
- 底座 → 见第6页



- 支架 (1)



- 遥控器用电池 (2)
- 安装螺丝 (4)

R6 (AA) (5号电池)



- 安装螺丝 (4)



- 说明书

- 保修证

注意

- 该产品包含可能产生危险的部件(比如塑料袋), 它可能被儿童意外吸入或吞食。请将这类部件远离儿童可及的范围。

安装和拆卸遥控器电池

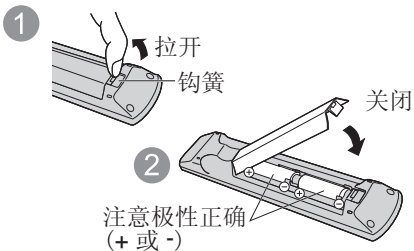

注意

- 电池安装不当会造成电解液泄漏及电池腐蚀, 损坏遥控器。
- 切勿混用新旧电池。
- 切勿混用不同类型的电池(示例: “碱性”和“锰”电池)。
- 切勿使用充电电池(镍镉)。
- 切勿燃烧或毁坏电池。
- 切勿将电池放置在阳光直射、火焰或其它高温场所附近。
- 切勿改装遥控器。
- 要丢弃电池时, 请考虑对环境的影响。

目录

请确保阅读

- 安全注意事项 4
(警告/注意)

快速启动指南

- 附件/选购件 6
- 基本连接 8
- 识别控制位置 10
- 自动搜索 12

基本功能

- 观看电视 13
- 观看外接输入信号 16

高级功能

- 如何使用菜单功能 18
- 搜索和编辑节目 24
- 儿童锁 26
- 输入标签 27
- 恢复出厂设置 28
- 如何使用VIERA 工具 29
- 浏览SD存储卡 (VIERA影像播放器) 30
- VIERA Link 功能 32
- VIERA Link “HDAVI Control™” 34
- 外接设备 36

常见问题解答等

- 技术信息 38
- 常见问题解答 44
- 保养 46
- 许可证 47
- 规格 48

快速启动指南

观看

高级功能

技术信息

安全注意事项

警告

电源插头和电源线操作

- 将电源插头完全插入电源插座。(如果电源插头较松,会产生热量引起火灾。)
- 确保电源插头放置在易于触及的位置。
- 手湿时切勿触摸电源线。(可引起触电。)
- 切勿损坏电源线。(损坏的电源线会引起火灾或触电。)
 - 电源插头插入电源插座时,切勿移动电视机。
 - 切勿将重物放置在电源线上或将电源线放在高温物体附近。
 - 切勿过度缠绕、弯曲或拉伸电源线。
 - 切勿拉拽电源线。拔出电源线时,请握住电源插头将其拔出。
 - 切勿使用损坏的电源插头或电源插座。

如果发现任何异常现象,请立即拔出电源插头

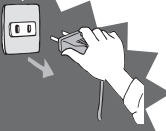

220V ~
50 Hz



电源/安装

- 此电视机适用于220V~,50Hz。

切勿将异物放入本机中

- 切勿使任何异物通过通风口掉入电视机中(可能引起火灾或触电)。

切勿取下后盖且决不允许自行改装本机

- 切勿取下后盖以免触电。内部没有维修备件。(高压部件会引起严重的触电)
- 由当地Panasonic维修店对设备进行检查、调节或维修。

切勿将电视机放置在倾斜或不稳定之处

- 电视机可能跌落或翻倒。

让本机远离水源

- 防止损坏以免引起火灾、触电。避免放置于多水或潮湿环境中。切勿将电视机暴露在滴水的环境下,也不要将盛有水的容器(如花瓶等)放在电视机上方。

只能使用Panasonic专用底座安装

- 使用未经授权的底座或其他固定装置会使本机摇晃不稳,有造成伤害的危险。请向当地Panasonic顾客咨询服务中心咨询。
- 只能使用Panasonic专用底座(见第6页)/壁挂式支架 安装见第7页。

切勿将电视机置于阳光直射以及其他热源之处

- 避免将电视机置于阳光直射以及其他热源之处。为防止火灾,切勿将任何类型的蜡烛或明火置于电视机的上面或附近。

请勿让儿童接触SD卡

- 如同其它较小物件一样,SD卡有可能被儿童误吞导致危险,使用后请立即取出SD卡并保存在儿童接触不到的地方。

注意

- 清洁电视机时, 将电源插头拔下
 - 清洁带电的电视机会引起触电。
- 长时间不使用电视机时, 请将电源插头拔下
 - 只要电源插头插入带电的电源插座中, 即使在关闭模式下, 电视机仍会消耗一些电量。
- 请在电视机周围留下足够的空间以便散热
 - 使用底座时, 请在电视机底部和地面之间保持适当间距。
 - 如使用壁挂式支架, 请遵照支架使用说明书的指示进行操作。

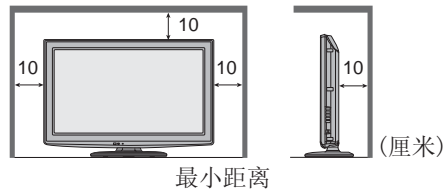

- 切勿堵塞后通风口
 - 诸如窗帘等堵塞通风口会导致设备过热, 从而导致火灾或触电。
- 请避免外力碰撞或挤压显示屏
 - 有可能造成伤害。
- 使用耳机时, 切勿将音量调得太高
 - 否则, 可能会造成无法挽回的伤害。

说明

- 自动待机功能
 - 在电视模式下, 如果30分钟内未接收到任何信号, 也未执行任何操作, 电视机将自动进入待机模式。
- 让本机远离以下设备
 - 电器设备
尤其不要在电视机附近放置视频设备(电磁干扰会引起图像/声音失真)。
 - 有红外传感的设备
本机也可以发出红外线, 可能会影响其它设备的使用。
- 只允许竖直搬运

附件 / 选购件

安装底座

警告

请勿拆卸或改装底座

- 否则电视机将可能翻倒或产生危险造成人身伤害。

注意

请勿使用其它电视机或显示器的底座。

- 否则电视机将可能翻倒或产生危险造成人身伤害。

如果底座已产生弯曲或物理损坏，请勿使用。

- 如果您使用存在物理损坏的底座，将有可能造成人身伤害。请立即联系离您最近的当地Panasonic顾客咨询服务中心。

当您安装底座时，确保拧紧每个螺丝。

- 如果安装过程中未能确保螺丝正确拧紧，底座将不能支撑电视机并可能翻倒损坏或造成人身伤害。

确保电视机不会翻倒。

- 如果电视机被撞击或儿童爬上装有电视机的底座，电视机可能翻倒并造成人身伤害。

安装或移动电视机至少需要两个人。

- 如果不足两人，电视机将可能跌落造成人身伤害。

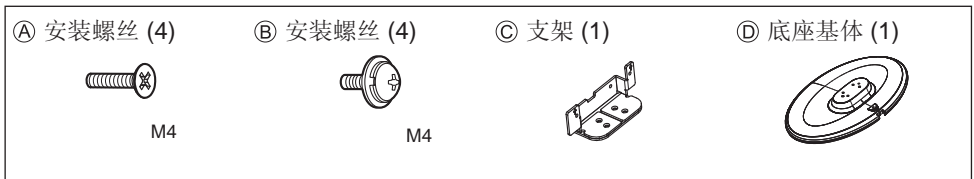

底座安装

如图，使用安装螺丝 ① 锁紧支架 ③ 和底座基体 ④。

- 确保螺丝锁紧。

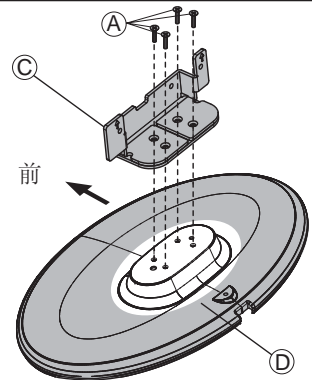

固定电视机

如图，将支架插入到电视机，然后用安装螺丝 ② 锁紧。

- 确保螺丝锁紧。

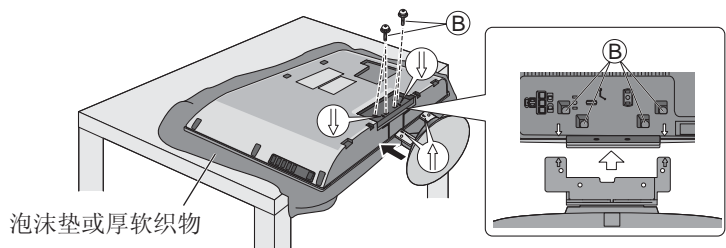

选购件

如要购买推荐使用的壁挂式支架，请联系Panasonic顾客咨询服务中心。
详细内容，请参阅壁挂式支架安装说明书。

壁挂式支架

● TY-WK3L2RW

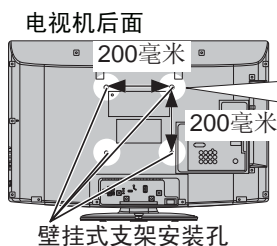
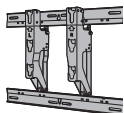

用如下规格的螺丝组件把电视固定在壁挂式支架上（电视附件中不含此螺丝组件）

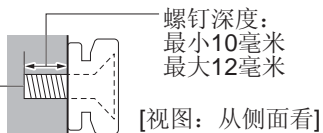

警告

- 如果用户不使用Panasonic提供的壁挂式支架或自己安装电视机，一切后果自负。务必要请有资格的技术人员进行安装。不正确的安装可能引起产品掉落，导致受伤及产品损毁。由非专业安装人员安装电视机造成的任何损坏不在保修范围内。
- 切勿将此电视机直接安装在诸如聚光灯、探照灯或卤素灯等散发高热量的顶灯下面。否则会使塑料机壳部件弯曲或损坏。
- 安装壁挂式支架时应当小心。在安装之前应确保墙壁内没有电线以及管道。
- 为防止跌落和受伤，长时间不使用时应将电视从墙壁上取下。

基本连接

本说明书中的外接设备和电缆不属于本电视机的附件。
连接或卸下任何电缆前，请务必切断本机与电源的连接。

连接天线

仅电视机

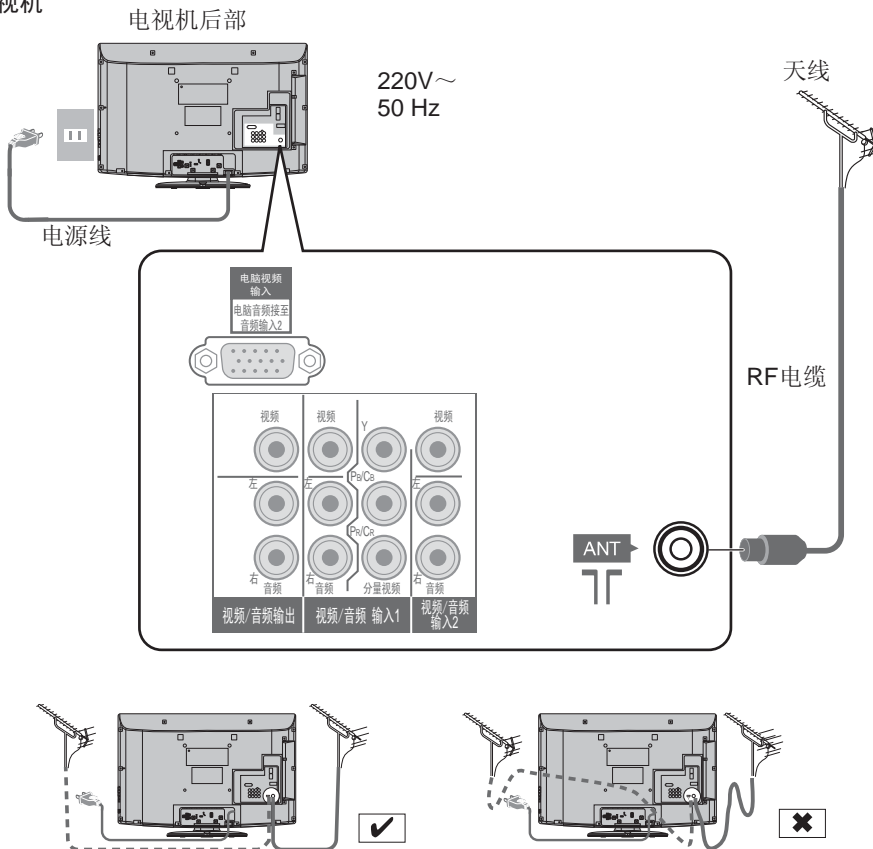

说明

- 为避免屏幕上出现干扰，切勿让同轴电缆靠近电源线。
- 不要把RF电缆压在电视机下面。
- 为获得最佳画质和音效，需要使用天线、合适的电缆（75欧同轴）和合适的端子插头。
- 如果使用公用天线系统，墙壁天线插座和电视机之间的连接可能会需要合适的连接电缆和插头。
- 您当地的电视维修服务中心或经销商可能会协助您获得贵地区特定的合适天线系统和附件。
- 涉及天线安装、现有系统升级或购买附件的费用等任何事项均由您自行解决。
- VIERA Link连接见第32页。
- 其它设备连接见第36、37页。
- 请同时详细阅读设备使用说明书。

连接刻录机/录像机

电视机，DVD刻录机或录像机

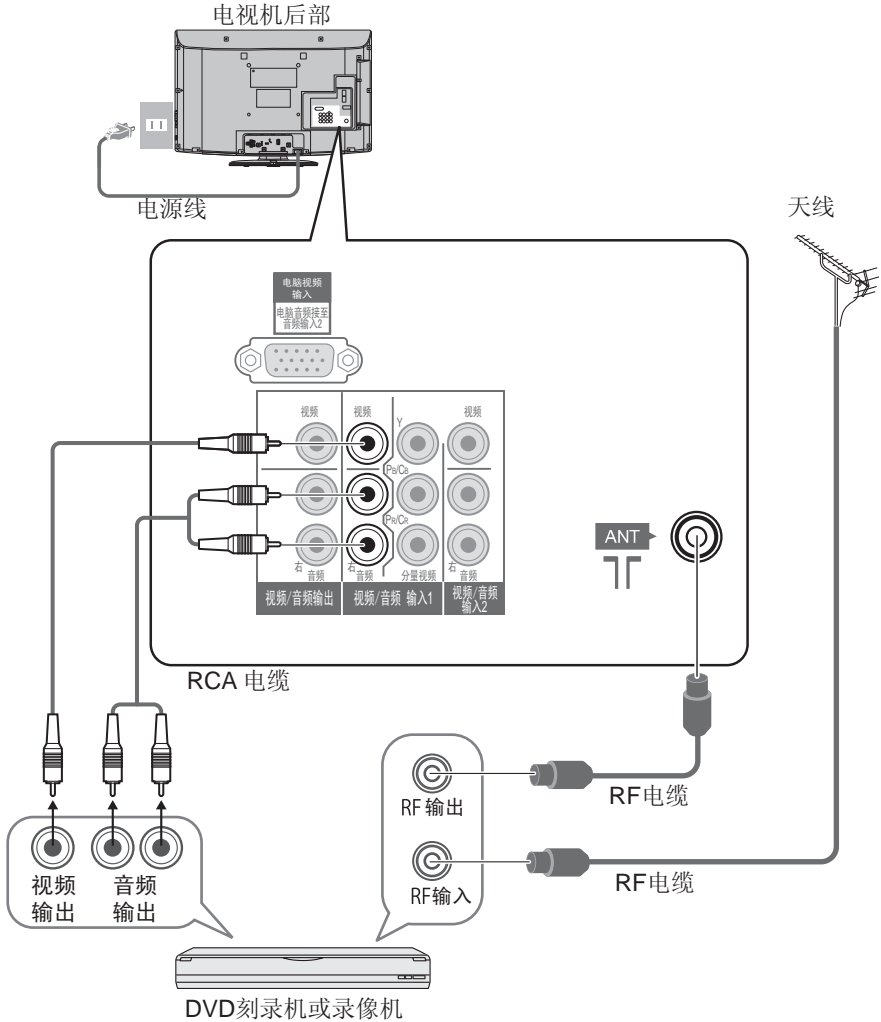

识别控制位置

遥控器

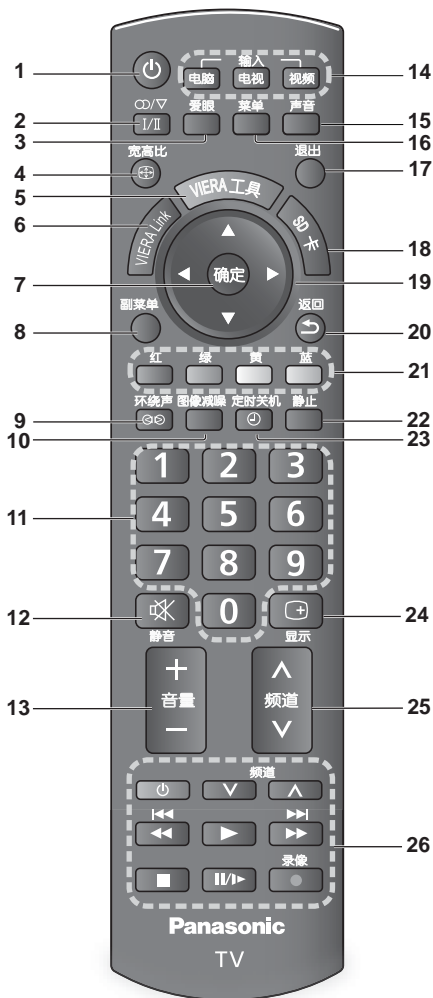

- 1 待机/开机按钮**
 - 将电视机切换为开机或待机状态
- 2 立体声/两国语音选择钮(见第39页)**
- 3 爱眼键**
 - 显示爱眼画面
- 4 更改宽高比 (见第15页)**
 - 显示宽高比列表
 - 也可以重复按此键直到实现您希望的宽高比
- 5 VIERA 工具 (见第29页)**
 - 显示连接的设备&SD卡的功能

- 6 VIERA Link (见第34页)**
 - 按此按钮进入 VIERA Link 菜单
- 7 确定**
 - 确定按钮用以确认选择和选项
 - 选择节目位置后按此按钮可以快速切换节目
- 8 副菜单 (见第14页)**
 - 轻松设定想要的观看选项和声音选项
- 9 环绕声钮(见第21页)**
 - 切换环绕声设置
- 10 图像减噪钮**
 - 显示图像减噪设置菜单
- 11 节目/频道切换按钮(0-9)**
 - 切换频道
 - 在待机模式下打开电视机
- 12 静音开/关**
 - 开关静音模式
- 13 音量钮**
- 14 切换输入模式**
 - 电脑 - 切换到电脑输入模式
 - 电视 - 切换到电视模式
 - 视频 - 从输入选择列表中切换到视频输入模式(见第16页)
- 15 声音钮**
 - 显示声音模式选择菜单
- 16 主菜单(见第20-23页)**
 - 按此按钮进入图像, 声音, 设置菜单。
- 17 退出**
 - 返回电视画面
- 18 浏览SD存储卡 (见第30页)**
 - 切换到SD卡观看模式
- 19 箭头按钮**
 - 用来进行选择和调节
- 20 返回**
 - 返回上一菜单
- 21 彩色按钮**
 - 用于导航和多种功能的选择
- 22 画面静止钮**
 - 锁定画面和解除静止 (见第14页)
- 23 定时关机(见第13页)**
 - 设定一段时间后自动关闭电视机
- 24 显示节目信息(见第14页)**
- 25 按顺序选择频道**
- 26 VCR/DVD操作钮(见第17页)**

电视机

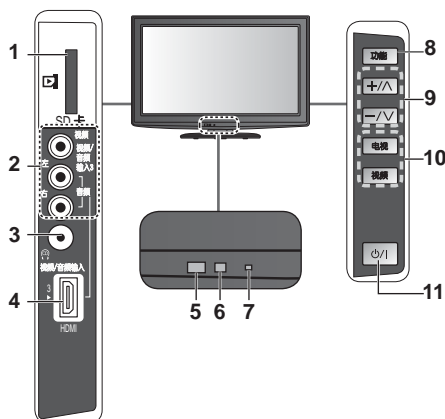

- 1 SD卡插槽
- 2 视频/音频 输入3端子
- 3 耳机插孔
- 4 HDMI3 端子
- 5 遥控信号接收窗
 - 请勿在遥控信号接收窗和遥控器之间放置任何物品。

- 6 C.A.T.S.(对比度自动跟踪系统)传感器
 - 在护眼菜单设为“开(显示开/关)”模式时,通过感应亮度调节图像质量。(见第20页)
- 7 电源指示灯
 - 待机: 红色 开机: 绿色
 - 使用遥控器进行操作时,绿色闪烁表示电视机接收到了一条指令。
- 8 功能选择
 - 音量/背光/对比度/亮度/色彩/清晰度/色调(NTSC 模式)/低音(声音菜单中的“音乐”或“语音”模式)/高音(声音菜单中的“音乐”或“语音”模式)/平衡/自动搜索(见第20 - 23页)
- 9 每按一次可向前或向后调节一个节目位置。当已经显示某一功能时,按此按钮可对已选择的功能进行增加或减少调节。待机模式时,按此钮可打开电视机。切换输入模式
- 10 电源开/关
 - 用电源开关打开关闭电视机或者用遥控器把电视机设置为待机模式

使用屏幕显示

可通过屏幕显示菜单进入本机的多种功能。
屏幕帮助提示框(例如:声音菜单)

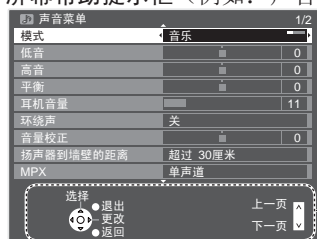

— 屏幕操作向导会为您提供帮助。

使用遥控器的方法



打开主菜单



按箭头按钮 / 选择菜单



按箭头按钮/调节级别/选择选项



进入菜单/在进行调节或设定选项后存储设定



返回上一菜单



退出菜单系统并返回正常观看屏幕

自动搜索

自动搜索并存储电视频道。

如果您当地的经销商已经完成本设定，则无需进行以下步骤。



1 接通电源然后打开电视机



- 现在您可以用遥控器打开电视机或将其设置为待机模式。（电源指示灯：开）

2 选择语言

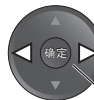
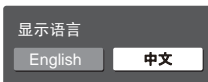

- ① 选择
- ② 存储

3 选择您所在的地区

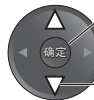
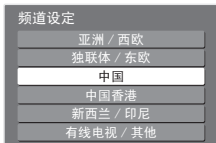

- ② 开始自动搜索
- ① 选择



- 有线电视/其他：按 显示子菜单

开始自动搜索



- 自动搜索功能将开始搜索并存储电视频道。根据电视信号，广播制式和接收条件编辑节目顺序。

4 选择“家庭”

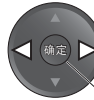

- ① 选择
- ② 设置

自动搜索完成

* 观看环境模式

家庭模式：“图像菜单”中的“观看模式”项的默认值为“标准”。（见第20页）

商店模式：用演示模式来说明电视主要功能（在卖场展示时）

“图像菜单”中的“观看模式”项的默认值为“鲜艳”。（见第20页）

如果您误选了“商店”模式 / 返回“家庭”或“商店”选择菜单

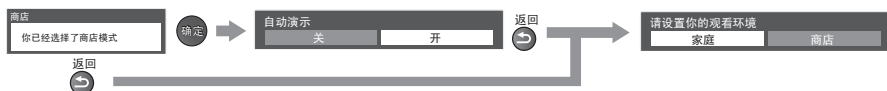

- 如要改变观看环境模式，请通过出厂设置来恢复所有设置。
→ “恢复出厂设置”(见第28页)

观看电视



1 打开电源



- 必须先打开电视机上的电源开/关按钮。(见第11页)

2 选择频道

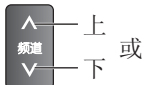

- 选择双位或三位节目号码，例如39
→ **3** → **9** (在短时间内)
- 如果选择一位节目号码
→ **频道** → 迅速切换节目

说明

- 当把电视机设为待机模式后，经过短暂时间会有嗒的声音，这是正常的。

观看

自动搜索电视

其他有用的功能

定时关机

在设定的时间段后电视机自动关闭 (关/15/30/45/60/75/90 分钟)

定时关机

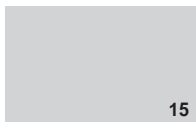

重复按来设定时间

- 尽可能的在设置菜单中选择“定时关机”并设定时间 (见第22页)
- 取消 → 设置为“关”或关闭电视机。
- 显示剩余时间 → 显示当前节目状态 (见第14页)
- 当剩余时间不足3分钟时，剩余时间将在屏幕上闪烁。

观看电视

其他有用的功能

显示当前节目状态



显示当前节目状态
换台时也出现。

输入模式 电视
频道编号 1
频道 CH07
声音系统 6.5MHz
色彩系统 PAL
宽高比 16:9



注意

- 如果色彩系统设置为“自动”，将不会显示。



画面静止

静止



锁定画面/解除静止

显示当前节目状态

副菜单



查看或更改当前节目状态

- 要更改设置



频道色彩设定

调节色彩的深度 → 图像菜单 (见第20页)

音量校正

调节各个频道或输入模式的音量 → 声音菜单 (见第21页)

MPX

选择多路复用声音 (如果可选)

→ 声音菜单 (见第21页)

更改显示语言

您可以更改屏幕上显示的语言。

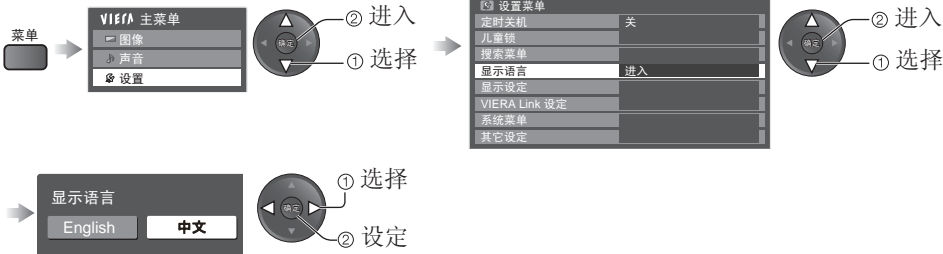

其他有用的功能

更改宽高比

尽享观看最佳尺寸和宽高比图像的乐趣。

宽高比



显示宽高比选择列表



② 存储

① 选择

在显示列表时，选择模式

也可使用宽高比钮更改模式

宽高比



重复按此按钮直至达到指定的模式

16:9



以“16:9”显示实际图像，无变形(失真)

14:9



以标准“14:9”显示图像，无变形(失真)。

边缘扩大



全屏显示“4:3”图像。只在左右边缘可以明显看到扩展现象。

4:3



以标准的“4:3”比例显示图像，无变形。

4:3 全屏



在水平方向放大显示“4:3”图像以充满全屏。

全方位扩大1



显示“16:9”信箱模式或“4:3”图像，无变形。

全方位扩大2

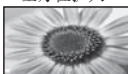

全屏显示“16:9”信箱模式(失真)图像，无变形。

全方位扩大3

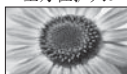

全屏显示“2.35:1”信箱模式(失真)图像，无变形。以最大尺寸显示“16:9”图像(略有放大)。

●仅限于数字高清信号

说明

- 在电脑模式下只有“16:9”和“4:3”是可用的。
- 当显示模式在图像菜单中设定为游戏时，宽高比固定于16:9
- 宽高比模式可由SD(标准清晰度)信号和HD(高清晰度)信号分别存储。
- 宽高比模式可由输入信号分别存储。

观看外接输入信号

连接外接设备(录像机, DVD设备等)即可观看输入的信号。

● 连接设备 → 见第36、37页

本机遥控器可以操作指定的外接设备的某些功能。

详细内容, 请参阅设备使用说明书或咨询当地经销商。



1 显示输入选择菜单

视频

2 选择连接至设备的输入模式

- 也可以使用遥控器上或电视机侧面上的视频按钮选择输入(见第11页)。反复按按钮直到选中您想要的输入模式。
- 可以标注或跳过各个输入模式 → “输入标签”(见第27页)按视频键以后, 跳过输入将不显示。

例(视频2)



例(电脑)

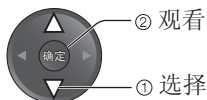

3 观看

显示所选模式

例(视频2)



- 如果外接设备具有宽高比调节功能, 请将其设定为“16:9”。

例(电脑)



- 您可以通过连接音频线收听电脑声音。
- 在图像菜单中的高级电脑设定(见第20页)和设置菜单中的电脑设定(见第22页), 您可以设定某些功能。
- HDMI兼容设备, 均可使用HDMI兼容连接线缆连接至HDMI端子。(HDMI1 / HDMI2 / HDMI3)

要返回至电视模式

→ 电视

使用电视机遥控器操作设备

连接至电视机上的设备可以直接使用电视机遥控器上的以下键进行操作。

	待机 设定为待机模式/启动
	播放 播放录像机/DVD
	停止 停止运转
	快退/跳过/搜寻 录像机: 快退, 快速反向查看图像 DVD: 跳回到前一个乐曲或标题 按住此键进行向回搜寻
	快进/跳过/搜寻 录像机: 快进, 快速向前查看图像。 DVD: 跳过到下一个乐曲或标题 按住此键进行向前搜寻
	暂停 暂停/重启 DVD: 按住该钮进行慢动作播放
	节目号码升/降 选择节目
	录像 开始录像

如何更改每款设备的代码。

任何一款Panasonic设备都有专属的遥控代码。

请根据你想操作的设备变更代码。

如果您想操作带有 VIERA Link功能的设备见第32页, 请选择代码“73”。

进行下述操作时请按住  键。

参见下表输入要控制设备的相应代码  → 按  键。

设备	代码
DVD刻录机/DVD播放机	70 (默认)
家庭影院/蓝光影院	71
录像机	72
VIERA Link兼容的设备 → “VIERA Link控制” (见第34页)	73

说明

- 更改代码后请进行操作确认。
- 如果更换电池, 代码将恢复为默认值。
- 根据机型不同, 可能无法执行上述操作。

如何使用菜单功能

多种菜单允许您对图像、声音及其他功能进行设定。

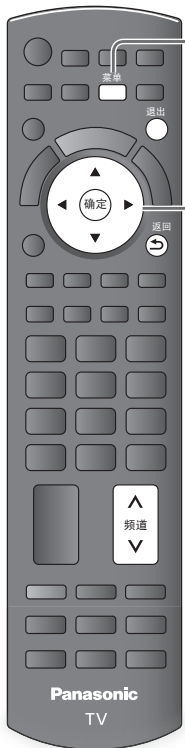

1 显示菜单



2 选择菜单



示例

3 选择项目

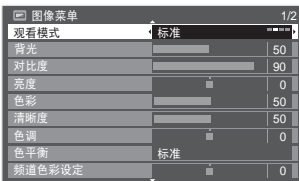

示例

4 调节或选择

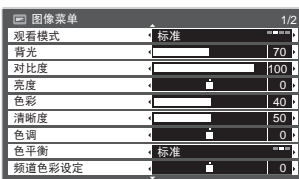

(示例)

- 显示可设定功能(根据输入信号不同而变化)

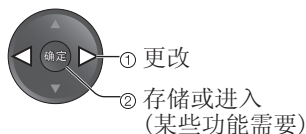
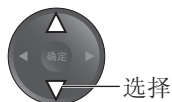
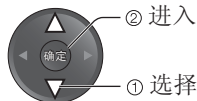

要返回至电视模式



要返回至前一屏幕



菜单翻页

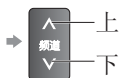

在各选项中选择

选项的编号和位置



可更改

使用滑动条调节



可移动

移至下一屏幕



显示下一屏幕

复位设置

- 只复位图像设置
 - ➔ 图像菜单“复位为默认设定”(见第20页)
- 只复位声音设置
 - ➔ 声音菜单“复位为默认设定”(见第21页)
- 初始化所有设置
 - ➔ 设置菜单 ➔ 系统菜单中的“出厂设置”(见第28页)

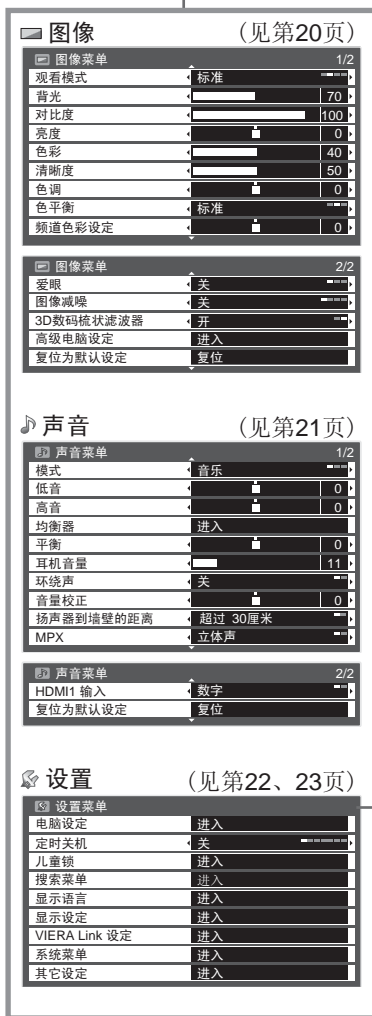

(见第22页)



(见第22页)



(见第22页)

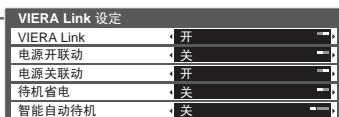

(见第22页)



(见第23页)

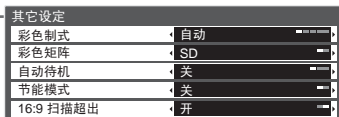



(见第23页)

- 仅可选择可用项目。(在不同的输入模式下，菜单将有所不同)

菜单列表

菜单	项目	调节/配置(选项)	
图像菜单	观看模式	<p>基本图像模式 (鲜艳/标准/影院/游戏)</p> <p>在任一观看模式, 背光, 对比度, 亮度, 色彩, 清晰度, 色调, 色平衡, 护眼以及3D-COMB数码梳状滤波器均可以被调整至适合您要求的观看模式</p> <ul style="list-style-type: none"> ● 对每一输入信号进行设置。 <ul style="list-style-type: none"> 鲜艳: 室内光线较强时, 增强对比度, 画面更清晰 标准: 室内光线强度一般时, 推荐在该模式下观看 影院: 在光线较暗的房间里观看电影时, 实现影院级画质效果 游戏: 快速响应信号特别提供适合的图像 <ul style="list-style-type: none"> ● 在电视模式下无效 ● 只有当连接游戏设备时, 在屏幕右上角显示游戏时间 → “游戏时间显示”(见第22页) ● 如果选择SD卡照片输入, 图像模式选项为 (鲜艳/标准/照片) 	
	背光, 对比度, 亮度, 色彩, 清晰度	根据个人的喜好调节每一图像模式的色彩、亮度等	
	色调	<p>当连接NTSC信号源时, 可以根据个人的喜好调节图像的色调</p> <ul style="list-style-type: none"> ● 仅适用于接收NTSC或者分量/HDMI信号 	
	色平衡	选择图像的整体色调平衡 (冷色调/标准/暖色调)	
	频道色彩设定	<p>因播放频道而异的色彩密度可根据各接收频道调节为三个级别</p> <ul style="list-style-type: none"> ● 选择您想要调节的频道, 并对此项功能进行设定 	
	护眼	<p>根据周围亮度自动调节图像设置以降低电源能耗 (关 / 开 (显示开) / 开 (显示关))</p> <p>不适用于商店模式 (鲜艳图像模式)</p>	
	图像减噪	<p>图像减噪</p> <p>自动减少图像轮廓部分的图像噪音和闪烁噪音 (关/少/中/多)</p> <ul style="list-style-type: none"> ● 对于电脑信号此功能无效 	
	3D数码梳状滤波器	<p>观看静态或慢镜头画面时更明显 (关/开)</p> <p>观看静态或慢镜头画面时, 如果将色彩模式设为“开”, 画面显示更清晰, 画质更逼真</p> <ul style="list-style-type: none"> ● 仅适用于接收PAL或NTSC信号 ● 在S端子、分量、电脑、HDMI和SD卡操作时此功能无效 	
	高级 电脑 设定	红增益, 绿增益, 蓝增益	调整每个增益
		伽马	更改伽马曲线 (2.0 / 2.2 / 2.5)
	复位为默认 设定	按确定钮复位当前高级电脑菜单至默认设置	
	复位为默认设定	按确定钮复位当前图像菜单至默认设置	

菜单	项目	调节/配置(选项)
声音菜单	模式	基本声音模式(音乐/语音/自定义) ● 选择的模式影响所有输入信号。 音乐 :改善观看音乐视频时的音质。 语音 :改善观看新闻, 戏剧时的音质。 ● 在音乐和语音模式下, 您可以调节“低音”和“高音”设置, 并存储在任一模式。 自定义 :通过使用均衡器手动调节声音至您喜爱的音质。 ● 在用户模式, “均衡器”将替代“低音”和“高音”显示在声音菜单上。选择“均衡器”及调节频率。 ▶ “均衡器”(如下)
	低音	调节低音的输出电平
	高音	调节高音、尖锐声音的输出电平
	均衡器	调节频率等级至您喜爱的音质。 ● 使用方向键选择频率和更改频率等级。 ● 如果您想增强低音, 增加低频等级。如果您想增强高音, 则增加高频等级。 ● 复位各个频率等级至默认设置, 使用方向键选择“复位至默认设置”, 然后按确定键。
	平衡	调节左右扬声器之间的音量电平
	耳机音量	调节耳机音量
	环绕声	环绕声设定(关/V-Audio) V-Audio : 提供声音增强效果来模拟更好的空间效果 ● 也可按遥控器上的环绕声钮进行切换(见第10页)
	音量校正	调节各个频道或输入模式的音量
	扬声器到墙壁的距离	调节低频声音(超过30厘米/30厘米以内) ● 如果电视机到墙壁间的距离超过30厘米, 则推荐选择“超过30厘米” ● 如果电视机与墙壁间的距离不足30厘米, 则推荐选择“30厘米以内”
	MPX	选择多路复用声音模式(如果可选)(见第39页) ● 正常: 立体声 ● 未收到立体声信号: 单声道 ● M1/M2: 单声道信号传送时可用。
	HDMI1 / 2 / 3 输入	进行选择以匹配输入信号(数字/模拟)(见第40页) 数字: HDMI电缆连接 模拟: HDMI-DVI转接电缆连接 ● 仅限于HDMI输入模式
复位为默认设定	按确定钮复位当前声音菜单中的模式, 平衡, 耳机音量和环绕声至默认设置	

菜单	项目	调节/配置(选项)	
设置菜单	电脑设定	输入分辨率	切换为宽屏幕观看 ● VGA (640 x 400像素), VGA (640 x 480像素), WVGA (852 x 400像素), WVGA (852 x 480像素), XGA (1,024 x 768像素), WXGA (1,280 x 768像素), 1,366 x 768像素 ● 根据信号不同, 选项会改变。
		时钟	如果出现干扰, 则设定为最低电平。
		水平位置	调整水平位置 
		垂直位置	调整垂直位置 
		时钟相位	消除闪烁和失真 ● 时钟调整完成后调节 ● 如果出现干扰, 则设定为最低电平
		同步	电脑同步信号种类 (水平和垂直信号/绿信号) 水平和垂直信号: 来自电脑的水平 and 垂直信号 (最常见的同步格式) 绿信号: 来自电脑的绿同步信号 (如果有的话)
		复位为默认设定	按确定键可复位当前的电脑菜单为默认设定。
	定时关机	设定本机自动关闭的时间 (关/15/30/45/60/75/90分钟) (见第13页)	
	儿童锁	锁定节目频道以防止进入 (见第26页)	
	搜索菜单	频道编辑	跳过不想看的节目 (见第25页)
		自动搜索	自动设定所在地区可以接收的频道 (见第25页)
		手动搜索	手动设定频道 (见第25页)
	显示语言	变更屏显的语言种类 (English / 中文)	
	显示设定	输入标签	标注或跳过各个输入端子 (见第27页)
		游戏时间显示	在游戏过程中每30分钟显示游戏时间的长度 (关/开) ● 当观看模式设置为“游戏”时此功能有效 (见第20页)
	VIERA Link 设定	VIERA Link	设定使用VIERA Link功能 (关/开) ● 当VIERA Link功能设定为“开”时此功能有效 (见第33页) .
		电源开联动	设置使用电源开联动功能 (关/开) (见第33页)
电源关联动		设置使用电源关联动功能 (关/开) (见第33页)	
待机省电		控制待机模式下的连接设备的开关以节省电源消耗。(关/开) (见第33页) ● 当VIERA Link功能和电源关联动功能设定为“开”时此功能有效	
智能自动待机		使不看或者不用的设备进入待机模式来节省电源消耗 (关/开 (有提示) / 开 (无提示)) (见第33页) ● 当VIERA Link功能设定为“开”时此功能有效	

菜单	项目	调节/配置(选项)	
设置菜单	系统菜单		
	出厂设置	将所有设定恢复到初始状态(见第28页)	
	软件使用许可	显示软件许可信息	
	系统信息	显示本机的系统信息	
	其他设定	彩色制式	选择在视频模式下基于视频信号的最佳色彩系统 (自动 / PAL / SECAM / M.NTSC / NTSC)
		彩色矩阵	仅适用于以自然色彩显示由连接至视频/音频输入1分量端子或HDMI1/HDMI2/HDMI3端子的数码设备产生的480p或576p输入信号。选择SD或HD, 调节SD(标准清晰度)或HD(高清晰度)的合适色彩参数 ●SD: 输入信号为标准电视系统 ●HD: 输入信号为高清晰度系统
		自动待机	设定在没有操作时电视机自动进入待机状态的时间。 (关/2小时/4小时) ●SD卡插在卡槽中并不影响本功能 ●自动输入切换影响此功能并且计时将被复位 ●进入待机模式前注意信息将显示3分钟
		节能模式	降低屏幕亮度来降低电量消耗。(关/开)
		16:9扫描超出	选择显示图像的屏幕区域(关/开) 开: 放大图像, 隐藏图像边缘。 关: 按原大小显示图像。 ●如果屏幕边缘产生噪音, 请设置为“开” ●宽高比设置为16:9时此功能可用 ●可针对SD(标准清晰度)和HD(高清晰度)信号分开设置

- 当使用电脑或SD卡时将显示不同的菜单。(见第30-31页)
- 仅可选择可用项目。

搜索和编辑节目

您可以自动搜索，跳过不想观看的节目。

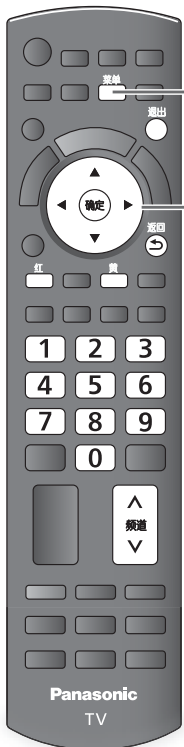

① 显示菜单



② 选择“设置”

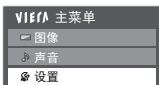

③ 选择“搜索菜单”

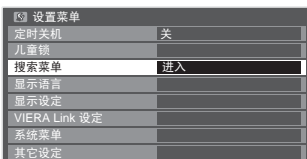

④ 选择项目



● 详细内容 ➔ 见第25页

⑤ 设定 (见下页)

要返回至电视模式

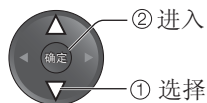
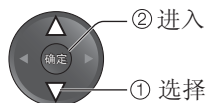
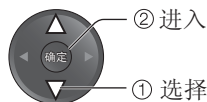

使用电视机侧面的按钮进行自动搜索 (见第11页)

① 反复按下按钮直到显示“自动搜索” 

② 进入“自动搜索” 

③ 启动“自动搜索” 



● 要返回至电视模式



编辑节目 跳过不想看的节目

选择频道和显示/隐藏

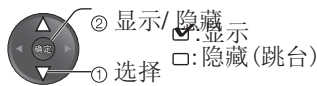
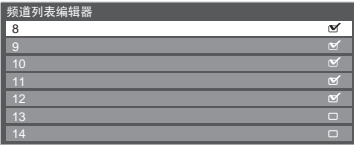

您可以隐藏自己不需要的节目。所隐藏的节目只有在您编辑服务目录时才显示。您可以使用这个功能来跳过不想观看的节目。

- 显示所有节目 →
- 返回选择的节目 (手动搜索) →

自动搜索 自动设定所有频道

开始“自动搜索”



自动进行设定



自动设定所在区域可以接收的频道。

将删除所有先前设定

操作完成时，节目广播编号“1”将出现

- 从低频道向高频道搜索，由此搜到的节目加入到列表中（如上图）
- 如未完成调谐 → “手动搜索”（如下）

手动搜索 手动设定节目

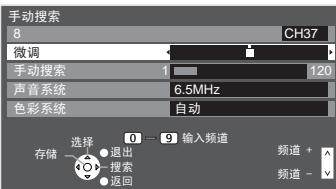

微调

- 用于进行单个频道调谐的微小调节(受天气情况影响等)

手动搜索

自动搜索后手动设定频道。

- 设置声音系统和色彩系统，然后运行该功能。一般将色彩系统设为“自动”。
- 如果电视机仅通过RF电缆与录像机连接，则选择节目号码为“0”。

选择节目位置



选择频道



搜寻并存储

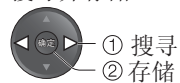

儿童锁

您可以锁定指定的节目或音频/视频输入端子并控制观看权限。
(选择锁定的节目/输入端子时将显示信息；通过输入PIN码才可以观看。)

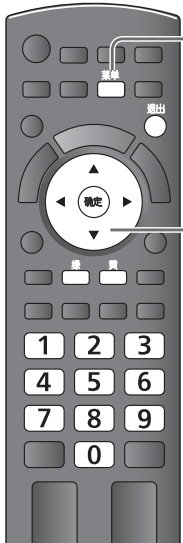

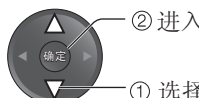
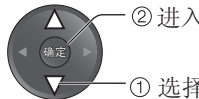

- 1 显示菜单**
菜单
- 2 选择“设置”**
VIERA 主菜单
- 图像
- 声音
- 设置
- 3 选择“儿童锁”**
设置菜单
定时关机 关
儿童锁 进入
搜索菜单
显示语言
显示设定
VIERA Link 设定
系统菜单
其它设定

要返回至电视模式

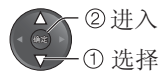
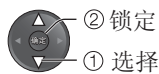

儿童锁 控制节目观看权限

- ① 输入PIN码 (4位)**
输入儿童锁PIN码
请输入新 PIN码
PIN码

 - 首次设定时输入PIN码两次。
 - 请记录下PIN码以防忘记。
- ② 选择“儿童锁目录”**
儿童锁
修改 PIN码
儿童锁列表 进入

- ③ 选择要锁定的节目/输入端子**
儿童锁列表-电视和影音
名称 锁定
1
2
3
4
5
6
7
8

 - 取消
➔ 选择已锁定的节目/输入端子
➔ 确定
 - 全部锁定 ➔ 
 - 全部解除锁定 ➔ 

锁定节目/输入端子时显示

修改PIN码

选择“儿童锁”中的“修改PIN码”，然后输入新PIN码两次。

说明

- “恢复出厂设置” (见第28页)后将删除PIN码和所有设定。

输入标签

为方便识别和选择输入模式，您可以标注每个输入端子或跳过未连接至任何设备的端子。

- 选择输入模式 → (见第16页)

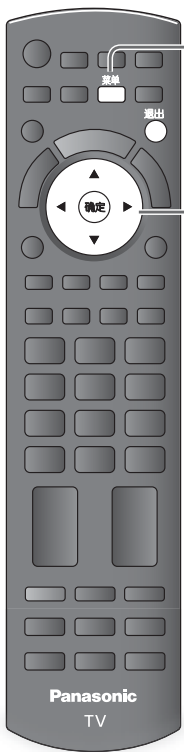

1 显示菜单



2 选择“设置”



3 选择“显示设定”

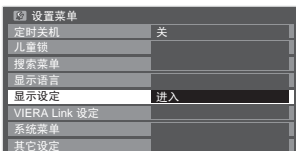

4 选择“输入标签”



5 选择输入端子并进行设定

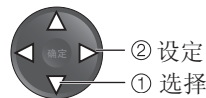
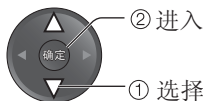
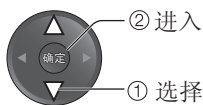
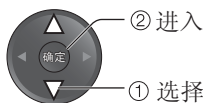

要返回至电视模式



设定的标签将显示于“输入选择”菜单(见第16页)或信息标签中。

- 如果选择“跳过”，则不能设置。

恢复出厂设置

将电视机复位为初始状态，即未搜索频道。
恢复所有出厂设置(频道，图像，音质等)。

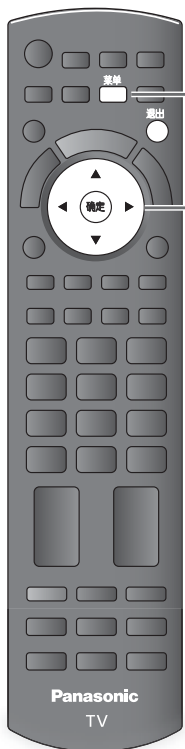

1 显示菜单



2 选择“设置”



3 选择“系统菜单”

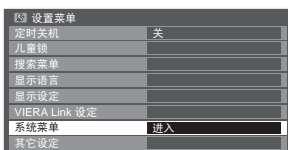

4 选择“出厂设置”



5 设定

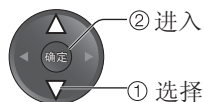
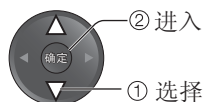
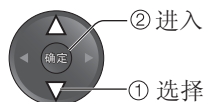

要返回至电视模式



出厂设置 | 恢复设定

① 查看信息并进行初始化

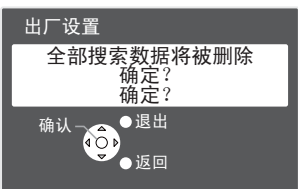

② 执行屏幕指示

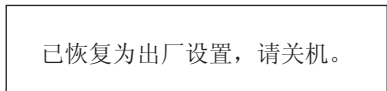

- 当下次打开主电源开关时自动启动“自动搜索”。(见第12页)

确定 (开始出厂设置)

- 仅重新搜索电视频道，如在搬家后
➔ “自动搜索” (见第24-25页)

如何使用 VIERA 工具

使用VIERA工具，您可以直接进入部分有用的功能。

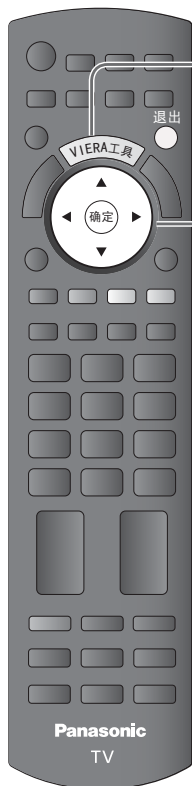

1 显示VIERA 工具菜单



2 选择功能

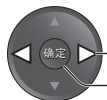

① 选择
② 进入

3 针对每个功能的操作

- VIERA Link 控制 ➔ “VIERA Link 控制” (见第34页)



所连接的设备可以通过VIERA遥控器控制。
当连接了多媒体设备，在按钮下方即可显示出来，你则可以选择该设备了。

当连接了两个或更多多媒体设备，将显示一个选择框。
请选择正确的选项并进入。

- 扬声器选择



➔ 扬声器控制(见第35页)
可以设定影院扬声器。

- 幻灯片



➔ 以幻灯片形式浏览SD卡(见第30页)
即开始以幻灯片形式播放照片。

- 照片



➔ 观看SD卡内的照片(见第30页)
显示照片文件夹。

返回至电视模式



浏览SD存储卡

(VIERA 影像播放器)

照片浏览器：可显示由数码相机拍摄的静态图像。
操作过程中，任何视频端子都没有信号输出。

- “日期”显示数码相机或摄像机拍摄的时间。没有日期的文件显示“****/**/**”。
- SD卡的更多细节参见第43页

要插入SD卡
轻轻地插入SD卡，保持标签表面朝前

前推直到听见
咔嗒声为止

要取出SD卡

按卡的中心

照片浏览器

- 1 插入SD卡**
- 2 选择“照片浏览器”**
 - SD卡中的所有照片以缩略图形式显示。
- 3 选择文件夹来显示缩略图**

(缩略图画面)

 - 未分组的文件将被放在名为“/”的文件夹里。
 - 显示所有照片见第31页。
- 4 从缩略图中选择要观看的照片**

错误显示
(无法载入的图像等)

(缩略图画面)

显示已选择照片的信息

画面操作指南
(每次显示一张)

 - 幻灯片浏览请参考31页
 - 按照日期或月份分组请参考31页

每次显示一张

- 显示/隐藏操作指南

- 至上一张照片
- 旋转 90°(逆时针)
- 至下一张照片
- 旋转 90°(顺时针)

开始幻灯片浏览

- 要返回至缩略图屏幕 →

幻灯片显示

开始幻灯片显示 (在步骤 4 操作)

选择首张观看的照片



开始幻灯片显示



● 暂停 → (再次按重新开始)

● 返回至单画面 → 确定

说明

幻灯片显示结束在开始观看照片的同一个组。

幻灯片显示设置

显示菜单

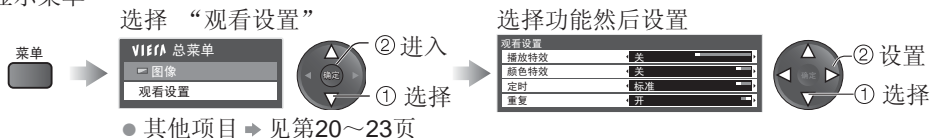

菜单	项目	调节 / 设定 (选择)
观看设置	播放特效	观看幻灯片时选择播放特效 (关/ 擦除 ↓ / 擦除 ↑ / 擦除 → / 擦除 ← / 梳理 ↑↓ / 梳理 →← / 溶镜 / 棋盘擦除 / 随机 / 多个 / 拼图) ● 当您选择“随机”时, 将执行除“多个”和“拼图”外的所有特效。
	颜色特效	选择幻灯片的颜色特效 (关/ 深褐色调/ 灰度)
	定时	选择幻灯片显示的时间间隔 (短间隔/ 标准/ 长间隔)
	重复	重复播放幻灯片 (关/ 开)

显示所有照片

显示SD卡里的所有照片的缩略图。



(文件夹浏览)

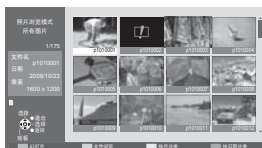

(缩略图-所有图片)

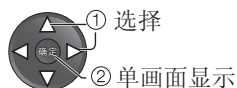

① 选择

② 单画面显示

按照日期或月份分组

显示按相同日期或月份分组的分组列表。

无日期记录的图片分到显示为“未知”的组里。



(缩略图)



(按月份分组)



① 选择

② 观看所选组别的缩略图



(按日期分组)



① 选择

② 观看所选组别的缩略图

VIERA Link 功能

VIERA Link “HDAVI Control™”

与具有“HDAVI Control”功能的Panasonic产品连接，可享受附加的HDMI相互操作功能。本机支持“HDAVI Control 5”功能。

使用HDMI电缆与某些设备(高清晰度摄像机，家庭影院，功放等)连接可实现自动控制这些设备。

这些功能仅限于具有“HDAVI Control”和“VIERA Link”功能的型号。

- 有些功能不可用，它取决于HDAVI Control的版本。请确认所连接设备的HDAVI Control版本。
- VIERA Link “HDAVI Control”基于HDMI(即行业标准HDMI CEC(消费电子控制))所具备的控制功能，是我公司研发并增加的独有功能。因此，与支持HDMI CEC功能的其他厂商的设备进行连接时，此功能可能无法实现。

- 相关兼容信息，请参阅各型号的使用说明书。关于可用Panasonic设备，请垂询当地Panasonic顾客咨询服务中心。

功能概况

功能	连接具有VIERA Link功能的设备	DIGA刻录机*1	DVD 播放机/ 蓝光播放机*1	高清晰度摄像机/ LUMIX照相机*1	家庭影院*2	蓝光播放机*2	功放*2
轻松播放		○	○	○	○*5	○*5	-
电源开联动		○	○	○	○	○	-
电源关联动		○	○	○	○	○	○
在待机模式下减少不必要的电源消耗		○*4	○*4	-	-	○*4	-
不需要的设备自动待机		○*3	○*3	-	○*3*6	○*3*6	○*3
通过VIERA遥控器控制连接设备的菜单		○*3	○*3	○*3	○*3	○*3	-
扬声器控制		-	-	-	○	○	○

*1: 只通过HDMI连接

*2: 通过HDMI和音频输出连接

*3: 连接具有“HDAVI Control 2 或更高”功能的设备可用

*4: 连接具有“HDAVI Control 4 或更高”功能的设备可用

*5: 播放光碟时

*6: 除了观看光碟时

连接

- 使用DIGA刻录机/DVD播放机/蓝光播放机/高清晰度摄像机/LUMIX照相机

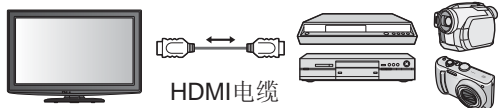

带有VIERA Link功能的数字录像机/
DVD播放机/蓝光播放机/高清晰度摄像机/
LUMIX照相机

- 使用家庭影院/蓝光播放机:

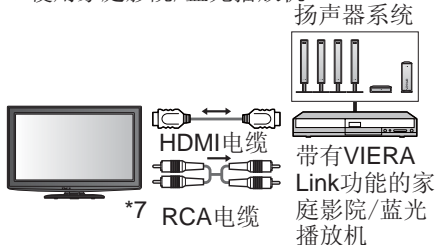

- 使用功放:

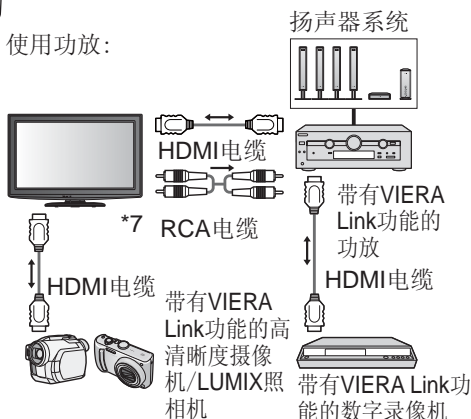

*7: 如果连接设备具有“HDAVI Control 5”功能，您不必使用音频线(RCA连接线)。这种情况，可以通过HDMI连接线连接设备至电视的HDMI2端子。

说明

- 根据所连接的设备, 此功能可能不能正常工作。
- 对于具有VIERA Link功能的数字录像机/DVD播放机/蓝光播放机/高清晰度摄像机/LUMIX照相机, 通过HDMI连接线连接到HDMI1, HDMI2或HDMI3端子。
- 对于家庭影院/功放, 通过HDMI连接线或RCA连接线连接到HDMI1, HDMI2或HDMI3端子来输出来自电视机的音频信号。
- 使用HDMI兼容(全连接)电缆, 不可使用非HDMI兼容电缆。
- 推荐使用Panasonic的HDMI电缆:
 - RP-CDHS15 (1.5 米) • RP-CDHS30 (3.0 米) • RP-CDHS50 (5.0 米)

准备

- 连接支持VIERA Link的设备。
设置所连接的设备, 请参阅设备使用说明书。
为达到最佳刻录, 可能需要刻录机的设置。详情请参照刻录机的说明书。
- 在设置菜单中设定VIERA Link开 ▶ “VIERA Link设定”(见第32页)
- 电视机设定 ▶ 连接后, 打开设备和电视机。选择输入模式为HDMI1, HDMI2或HDMI3 (见第16页), 并确保图像正确显示。
如下情况发生后, 请重新设定:
 - 第一次设定时 • 增加或再次连接设备时 • 更改设定时

可用功能

轻松播放

自动输入切换: 操作已经连接的设备时, 将会自动切换输入模式。

电源开联动

在设置菜单里设定电源开联动“开”▶ “电源开联动”(见第22页)
连接的设备开始播放或激活设备的直接导航/功能菜单时, 电视机将自动开机。(仅当电视机处于待机模式时)

电源关联动

在设置菜单里设定电源关联动“开”▶ “电源关联动”(见第22页)
将电视机设为待机模式时, 连接的设备也将自动设定为待机模式。
● 即使电视机是通过定时关机功能或自动电源待机功能自动进入待机模式, 本功能也将运行。

待机省电

待机模式下减少不必要的电源消耗

在设置菜单里设定待机省电“开”▶ “待机省电”(见第22页)
连接设备待机模式下电源消耗的高低与电视机开/关同步来减少电量消耗。
当电视机设为待机模式, 连接设备自动设为待机模式从而连接设备待机模式下的电量消耗自动减少了。
当打开电视机时, 所连接的设备仍处于待机模式, 但电量消耗增大, 使启动更快。
● 此功能在所连接设备可以改变待机模式下的电量消耗并设为高耗电时使用。
● 此功能在“电源关联动”设置为“开”时有效。

智能自动待机

不用的设备自动待机

在设置菜单里设定智能自动待机“开(有提示)”或“开(无提示)”来使用此功能 ▶ “智能自动待机”(见第22页)
开着电视机时, 所连接的未使用的设备自动进入待机模式来节省电量消耗。例: 输入信号由HDMI切换时, 当扬声器选项更改为“电视”时(观看影碟除外)。
● 如果你选择“开(有提示)”, 此功能工作时屏幕提醒信息会显示。
● 根据所连接的设备, 此功能可能不能正常工作。如果需要, 设为“关”。

VIERA Link “HDAVI Control™”

可用功能（使用VIERA Link菜单）

VIERA Link 控制 使用VIERA遥控器操作所连接的设备

您可以使用电视机遥控器控制连接设备的某些功能（将遥控器指向电视机信号接收器）。

- 如果您不能操作，检查设置及设备
→“功能概况”“连接”“准备”。（见第32-33页）
- 连接设备的具体操作请阅读设备的说明书。

进入并操作设备菜单

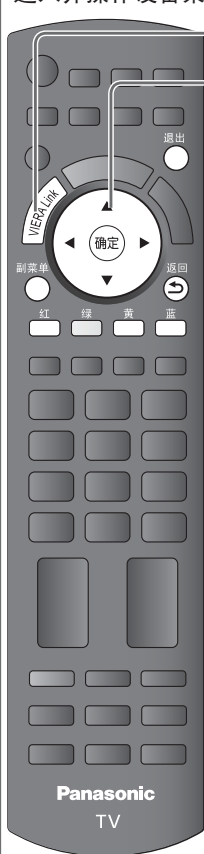

1 显示“VIERA Link 菜单”

2 选择“VIERA Link 控制”



3 选择您想要进入的设备

显示所连接设备的种类。
选择设备种类并进入。



刻录机/播放机/家庭影院/摄像机/LUMIX/数字刻录机/其它

- 您可以通过VIERA Link工具进入VIERA Link控制→（见第32页）
- 根据连接设备不同显示项目不同
“家庭影院”指播放机，蓝光播放机，刻录机。
- “其它”是指机顶盒。

所进入的设备的菜单
（输入模式将自动改变）

4 操作连接的设备

1. 设置遥控器代码为“73”（见第17页）

2. 根据操作指南

显示操作指南



移动指针/选择菜单

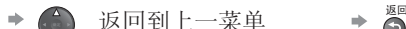

移动指针/进入/调节



当选项在彩色按钮上显示

说明

- 在部分设备上有些操作可能不可用，如果出现这种情况，请使用设备本身的遥控器。

如果连接多个录像机或播放机



刻录机1-3/
播放机1-3

根据连接到电视机HDMI端子的相同设备由低到高编号。例如，当两个刻录机连接到HDMI2和HDMI3，连接到HDMI2的设备显示为刻录机1，连接到HDMI3的设备显示为刻录机2

如果您进入了没有VIERA Link的设备
当连接了具有“HDAVI Control”功能的设备



显示所连接的设备种类。

你可以进入设备菜单，但你不能操作它。
使用设备自己的遥控器来操作它。

扬声器选择 扬声器控制

您可以用电视机的遥控器指向电视机的遥控信号接收窗来控制家庭影院的扬声器。

- 如果您不能操作，检查设置及设备
 ➔ “功能概况” “连接” “准备”。（见第32-33页）

进入并控制扬声器音量



家庭影院

家庭影院或功放如果在待机模式可以被自动打开，且声音来自连接到家庭影院的扬声器。

- 音量升/降

➔ (当调节设备音量时，声音滑动条会显示)

- 静音 ➔
- 电视机的扬声器静音。
- 当关闭外接设备，电视机的扬声器将起作用。

电视

电视机扬声器动作。

说明

如果您想通过功放欣赏多媒体音效(如数字杜比5.1声道)，用HDMI连接线(见第32页)连接并选择“家庭影院”。如果您的功放具有“HDAVI Control 5”功能，您可以只使用HDMI连接线。这种情况，连接您的功放至电视的HDMI2端子。如果您想通过DIGA刻录机欣赏多媒体音效，用HDMI连接线连接DIGA刻录机和功放(见第32页)。

说明

- 根据所连接的设备的不同，此功能可能不能正确运行。
- 当输入模式转换时，开始的几秒钟可能没有图像和声音。
- 使用播放机，蓝光播放机或功放的遥控器可以实现轻松播放。请参考设备的说明书。
- “HDAVI Control 5”是针对兼容HDAVI控制的设备的最新标准(于2009年12月颁布)。此标准适用于传统的HDAVI设备。
- 确认此电视机的HDAVIControl版本 ➔ “系统信息”。(见第23页)

外接设备

下列图表提供了如何将电视机连接至各种设备的建议。有关其他连接的详细内容，请参考设备使用说明书、以下表格及规格表(见第48、49页)。

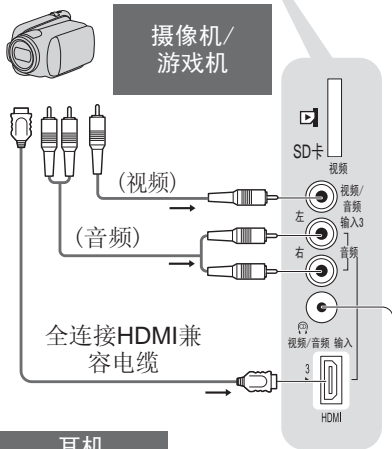
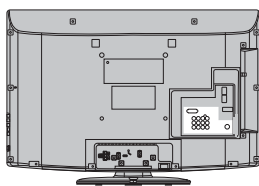

使用扬声器接听

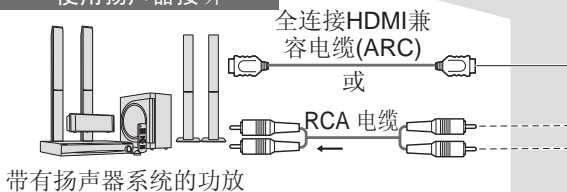

耳机

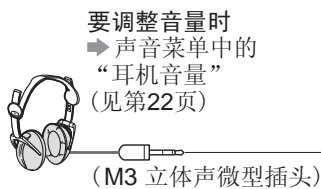

电脑

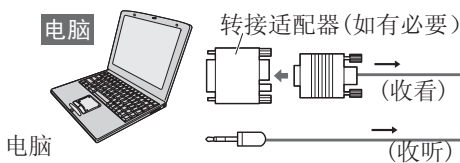

连接至每一端子的可连接设备类型

连接端子	视频/音频输入1	视频/音频输入2	视频/音频输入3 (电视机侧面)
刻录/播放 (设备)			
刻录/播放录像带/DVD(录像机/DVD刻录机)	○	○	○
观看DVD(DVD播放机)	○	○	○
观看便携式摄像机图像(视频摄像机)	○	○	○
观看卫星广播(机顶盒)	○	○	○
玩游戏(游戏机)	○	○	○
使用带有扬声器系统的功放	○	○	○
VIERA Link			

○: 建议连接

*1: 适用于您的功放具有 ARC 功能(音频返回通道)

技术信息

节目分配

频道设定	亚洲/西欧	独联体/东欧	中国	中国香港	新西兰/印尼	印度有线电视	南非	美国系统	美国有线电视	日本
频道显示	接收频道									
0	-	-	-	-	-	-	-	-	-	-
1	-	1	1	-	1	1	1	-	1	1
2	2	2	2	-	2	2	2	-	2	2
3	~	~	~	-	~	3	~	~	~	~
4	~	~	~	-	~	4	~	~	~	~
5	~	~	~	-	~	S'1	~	~	~	~
6	~	~	~	-	~	S'2	~	~	~	~
7	~	~	~	-	~	S'3	~	~	~	~
~	~	~	~	-	~	S1	~	~	~	~
11	11	11	~	-	11	S2	11	~	~	~
12	12	12	12	-	-	S3	12	~	~	12
13	-	-	13	-	-	S4	13	13	~	13
14	-	-	~	-	-	~	-	14	~	~
15	-	-	~	-	-	~	-	~	~	~
16	-	-	~	-	-	~	-	~	~	~
~	-	-	~	-	-	~	-	~	~	~
19	-	-	~	-	-	S10	-	~	~	~
20	-	-	~	-	-	5	-	~	~	~
21	21	21	~	21	21	6	21	~	~	~
22	~	~	~	~	~	~	~	~	~	~
23	~	~	~	~	~	12	~	~	~	~
24	~	~	~	~	~	S11	~	~	~	~
~	~	~	~	~	~	~	~	~	~	~
28	~	~	~	~	~	~	~	~	~	~
~	~	~	~	~	~	~	~	~	~	~
57	~	~	57	~	~	S40	~	~	~	~
58	~	~	~	~	~	S41	~	~	~	~
59	~	~	~	~	~	21	~	~	~	~
~	~	~	~	~	~	~	~	~	~	~
62	62	62	-	62	62	24	62	62	62	62
63	63	63	-	63	63	25	63	63	63	C13
~	~	~	~	~	~	~	~	~	~	~
69	69	69	-	69	69	31	69	69	~	~
70	-	-	-	-	-	32	-	-	~	~
~	-	-	-	-	-	~	-	-	~	~
73	-	-	-	-	-	~	-	-	~	~
74	S'1	S'1	-	S'1	S'1	~	S'1	-	~	~
75	S'2	-	-	S'2	S'2	~	S'2	-	~	~
76	S'3	-	-	S'3	S'3	~	S'3	-	~	~
77	-	-	-	-	-	~	-	-	~	~
78	-	-	-	-	-	~	-	-	~	~
79	-	-	-	-	-	41	-	-	~	~
80	S1	S1	-	S1	S1	42	S1	-	~	~
81	S2	S2	Z1	S2	S2	~	S2	-	~	~
~	~	~	~	~	~	~	~	-	~	~
89	S10	S10	Z9	S10	S10	51	S10	-	~	~
90	S11	S11	Z10	S11	S11	52	-	-	~	~
91	S12	S12	Z11	S12	S12	~	-	-	~	~
92	S13	S13	Z12	S13	S13	~	-	-	~	~
93	S14	S14	Z13	S14	S14	~	S14	-	~	~
94	S15	S15	Z14	S15	S15	~	S15	-	~	~
95	S16	S16	Z15	S16	S16	~	S16	-	~	~
96	S17	S17	Z16	S17	S17	~	S17	-	~	~
97	S18	S18	Z17	S18	S18	~	S18	-	~	~
98	S19	S19	Z18	S19	S19	~	S19	-	~	~
99	S20	S20	Z19	S20	S20	61	S20	-	99	C49
100	S21	S21	Z20	S21	S21	62	S21	-	100	-
~	~	~	~	~	~	69	~	-	~	-
107	~	~	~	~	~	70	~	-	~	-
~	~	~	~	~	~	~	~	-	~	-
117	~	~	Z37	~	~	-	~	-	~	-
118	~	~	~	~	~	-	~	-	~	-
~	~	~	~	~	~	-	~	-	~	-
120	S41	S41	-	S41	S41	-	S41	-	~	-
~	~	~	~	~	~	-	~	-	~	-
125	-	-	-	-	-	-	-	-	125	-

立体声/两国语言声音系统

接收立体声/两国语声音节目时，可按**立体声/两国语声音选择**钮来选择声音输出模式。

I/II

音频信号	立体声	主声道 I	副声道 II	单声道
模式指示	⊙	I	II	▽

丽音 (NICAM) 在新西兰，新加坡，中国香港等地使用。

电视广播类型	标准电视广播 (标准音频)	标准+丽音单声道I (主声道I)	丽音立体声	丽音双声道 (主声道I/副声道II)
模式指示	无指示 \leftrightarrow ▽	I \leftrightarrow ▽	⊙ \leftrightarrow ▽	I \leftrightarrow II └─ ▽ ─┘

A2 (德国) 在澳大利亚，马来西亚等地使用。

电视广播类型	标准电视广播 (标准音频)	两国语或双声道： 主声道I /副声道II	立体声
模式指示	无指示 \leftrightarrow ▽	I \leftrightarrow II	⊙ \leftrightarrow ▽

- 如果立体声信号微弱或接收条件不佳，或者出现“立体声：单声道”自动切换的情况，建议将立体声切换为单声道。
- 尽管接收信号内容不断改变，选择的模式将保持不变。
- 当接收条件恶化，如果立体声/两国语声音选择按钮将模式设为“单声道”，则会听得更清楚一些。
- “双声道”，也称为“双单声道”或“两国语”，目前在某些国家尚未使用。

技术信息

HDMI 连接

HDMI是世界上首个无压缩标准的完全数字化客户AV接口。

HDMI(高清晰度多媒体接口)通过电视机与设备的连接,带给您高清晰度数字画面和高音质享受。

带有HDMI或DVI输出端子的HDMI兼容设备(*1),例如机顶盒、DVD播放机或游戏设备,均可使用HDMI兼容连接线缆(全连接)连接至HDMI端子。

相关连接,请参见“外接设备(见第36, 37页)。

可适用 HDMI 信号

- 输入音频信号 : (2ch L.PCM): 48千赫兹, 44.1千赫兹, 32千赫兹
- 输入视频信号 : 480i, 480p, 576i, 576p, 720p, 1080i和1080p
 - ▶ 可显示的输入信号, 请参阅第41页。
请与数码设备的输出设定匹配。
- 输入电脑信号 : ▶ 可显示的输入信号, 请参阅第41页。
请与电脑的输出设定匹配。
- VIERA Link (HDAVI Control 5) : ▶ “VIERA Link” 请参阅第32页
- 音频返回通道 (*2) (仅HDMI2 端子)

DVI 连接

如果外接设备仅有一个DVI输出, 则经由DVI至HDMI转接电缆 (*3)

使用DVI至HDMI转接电缆时, 将音频电缆连接至音频输入端子 (HDMI1/2: 使用分量音频端子/HDMI3: 使用音频输入端子3)。

说明

- 可在“HDMI1/2/3输入”菜单屏幕上进行音频设定。(见第21页)
- 如果所连接的设备具备宽高比调节功能, 则将其比率设定为“16:9”。
- HDMI连接器为“A型”。
- 这些HDMI连接器均符合HDCP(高带宽数字内容保护)版权保护的规定。
- 无数字输出端子的设备可以连接至“分量”, 或“视频”的输入端子上, 以便接收模拟信号。
- 此电视机包含HDMI™技术。

(*1): HDMI标识在HDMI兼容设备上显示。

(*2): 音频返回通道 (ARC)是利用HDMI连接线传输数字音频信号的功能。

(*3): 请向当地数码设备经销商咨询。

可显示输入信号

分量 (Y, Pb/Cb, Pr/Cr), **HDMI**

*标记: 可适用的输入信号

信号名称	分量	HDMI
525 (480) / 60i	*	*
525 (480) / 60p	*	*
625 (576) / 50i	*	*
625 (576) / 50p	*	*
750 (720) / 60p	*	*
750 (720) / 50p	*	*
1,125 (1,080) / 60i	*	*
1,125 (1,080) / 50i	*	*
1,125 (1,080) / 60p		*
1,125 (1,080) / 50p		*
1,125 (1,080) / 24p		*

电脑 (D-sub 15针)

电脑适用的输入信号是与VESA标准时序规范基本兼容的。

信号名称	水平频率 (千赫兹)	垂直频率 (赫兹)
640 x 400 @70 Hz	31.47	70.07
640 x 480 @60 Hz	31.47	59.94
640 x 480 @75 Hz	37.50	75.00
800 x 600 @60 Hz	37.88	60.32
800 x 600 @75 Hz	46.88	75.00
800 x 600 @85 Hz	53.67	85.06
852 x 480 @60 Hz	31.44	59.89
1,024 x 768 @60 Hz	48.36	60.00
1,024 x 768 @70 Hz	56.48	70.07
1,024 x 768 @75 Hz	60.02	75.03
1,024 x 768 @85 Hz	68.68	85.00
1,280 x 1,024 @60 Hz	63.98	60.02
1,280 x 768 @60 Hz	47.70	60.00
1,366 x 768 @60 Hz	48.39	60.04
Macintosh13" (640 x 480)	35.00	66.67
Macintosh16" (832 x 624)	49.73	74.55
Macintosh21" (1,152 x 870)	68.68	75.06

电脑 (HDMI 端子)

电脑适用的输入信号是与HDMI标准时序规范基本兼容的。

信号名称	水平频率 (千赫兹)	垂直频率 (赫兹)
640 x 480 @60 Hz	31.47	60.00
750 (720) / 60p	45.00	60.00
1,125 (1,080) / 60p	67.50	60.00

说明

- 非上述信号可能无法正常显示。
- 为达到最佳显示效果, 上述信号将会被重新格式化。
- 为了显示出来, 电脑的信号被放大或压缩, 所以可能不能清晰地展现细节。

技术信息

电脑连接

可将电脑与本机连接通过电视机来显示电脑的画面和收听声音。

- 可输入的电脑信号：水平扫描频率为31至69千赫兹；垂直扫描频率为59至86赫兹(超过1024信号线可能导致图像显示不正常)。
- DOS/V兼容D-sub 15针连接器不需要使用电脑适配器。

说明

- 某些电脑机型可能不能与本机连接。
- 使用电脑时，将电脑的色彩显示质量设置最高位置。
- 适用电脑信号的详情请见第41页。
- 最大显示分辨率

宽高比	4:3	1,024 × 768 点
	16:9	1,366 × 768 点

- D-sub 15针连接器信号

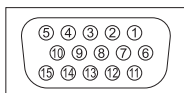

针号	信号名称	针号	信号名称	针号	信号名称
①	R(红)	⑥	GND(接地)	⑪	NC(未连接)
②	G(绿)	⑦	GND(接地)	⑫	NC(未连接)
③	B(蓝)	⑧	GND(接地)	⑬	HD
④	NC(未连接)	⑨	NC(未连接)	⑭	VD
⑤	GND(接地)	⑩	GND(接地)	⑮	NC(未连接)

SD 卡

请使用符合标准的SD卡。
否则会造成电视机非正常
运转。

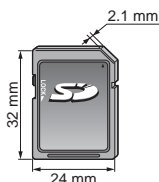

操作SD卡的注意事项

- 在电视机访问数据时请勿取出SD卡(否则可能损坏SD卡或电视机)。
- 请勿触摸SD卡背面的端子。
- 请勿使SD卡受到过度挤压或碰撞。
- 请按正确方向插入SD卡(否则可能损坏SD卡)。
- 电子干扰, 静电或误操作都可能导致数据或SD卡损坏。
- 定期备份录制数据以防止因数据损坏或错误操作电视机而丢失数据。(Panasonic对任何录制数据的损坏或破坏不承担任何责任)。

存储卡浏览用的数据格式

- 照片:用数码相机拍摄的兼容符合DCF*和EXIF标准的JPEG文件
数据格式 - 基线JPEG(辅助取样4:4:4, 4:2:2或4:2:0)
图像分辨率 - 160 × 120 至 20,000,000 像素
- 存储卡格式 : SDHC 卡 / SD 卡 - FAT16 或 FAT32
- 兼容存储卡类型(最大容量): SDHC卡(32GB), SD卡(2GB), miniSD卡(2GB)(需要miniSD适配器)
- 如果使用miniSD卡, 需连同适配器一起将其插入或取下。
- 可以在下述网站确认存储卡类型的最新信息(仅英语)

<http://panasonic.co.jp/pavc/global/cs/>

*DCF(相机文件系统设计规则): DCF是日本电子信息技术产业协会(JEITA)建立的统一标准。

说明

- 用记录设备将卡格式化。
- 本电视机可能无法正确显示某些记录设备所记录的图像。
- 当文件和文件夹较多时, 图片显示所需的时间可能比较长。
- 此功能不能显示动态JPEG和非JPEG格式编排(如TIFF, BMP)的静态图像。
- 用电脑修改过的JPEG数据可能无法显示。
- 从电脑输入的图像必须与EXIF(可互换图像文件格式) 2.0, 2.1,和2.2兼容。
- 部分降级的文件可能会以较低的分辨率显示。
- 根据所使用的数码相机不同, 文件夹及文件名可能会有不同。
- 请勿使用双字节字符或其他特殊代码。
- 如果更改文件夹名或文件名, 则存储卡在本机上可能会无法使用。

屏幕信息

信息	含义/解决方法
无法读取文件	<ul style="list-style-type: none">● 文件破坏或不可读。● 本电视机不支持此格式。(适用格式或数据如上)
没有插入SD卡	<ul style="list-style-type: none">● 请确认SD卡是否正确
无正确文件可播放	<ul style="list-style-type: none">● 卡中无数据。
最多建立 9999 张图片 (最多 9999张)	<ul style="list-style-type: none">● 最大照片数量为9999。

常见问题解答

在要求维修或协助之前，请参照下列简单指南解决问题。如果问题仍然无法解决，请联系当地Panasonic顾客咨询服务中心寻求帮助。

雪花点或重影 (杂音)

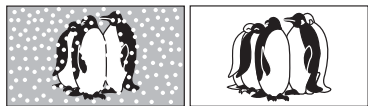

- 检查天线位置，方向和连接情况。

无图像和声音

- 电视机是否处于“视频模式”？
- 电源插头是否插入电源插座？
- 电视机是否打开？
- 检查图像菜单(见第20页)及音量。
- 检查所有需要的线已稳固连接。

出现错误信息

- 请根据信息内容操作。
- 如果问题持续，请联系当地Panasonic顾客咨询服务中心。

“VIERA Link” 功能不动作并且显示错误信息

- 检查连接
- 将连接设备打开然后打开电视。
(见第32页)



当用手指按液晶显示屏面板时，面板会产生轻微移动，并能听见“咔嗒”的响声

- 在面板周围有一些松弛的物质，以防止损坏面板。当用手指按液晶显示屏面板时，面板会产生轻微移动，并能听见“咔嗒”的响声。这不是故障。

屏幕上出现红、蓝、绿和黑斑点

- 这是液晶显示屏的特点、并非故障。液晶显示屏使用极精密技术制造，可获得细腻的图像细节。偶尔在画面上会出现红、绿、蓝或黑色的固定点之类的少许死像素。请注意这并不会影响液晶显示屏的性能并且不是质量问题。

	问题	检查
屏幕	图像混乱, 有杂音	在图像菜单中设定“图像减噪”(以消除噪杂讯)。(见第20页) ● 检查附近电子产品(汽车、摩托车、日光灯)。
	无图像	在图像菜单中是否将“色彩”或“对比度”设定为最小?(见第20页)
	图像模糊或失真 (无声音或音量低)	● 重新调谐频道。(见第28页)。
	显示异常图像	● 关闭电视机的电源开关, 然后再打开。
声音	无声音	● “静音”是否启动?(见第10页) ● 音量是否设定至最小?
	声级低或声音失真	● 声音信号接收下降。 ● 设定声音菜单中的“MPX”为“单声道”。(见第21页)
HDMI	声音异常	● 将被连接的设备声音设定为“2ch L.PCM”。 ● 检查声音菜单中的“HDMI1/2/3输入”设定。(见第21页) ● 如果数字声音连接有问题, 选择模拟声音连接。(见第40页)
	通过HDMI连接设备时, 来自外接设备的图像异常	● HDMI电缆是否正确连接?(见第32,36,37页) ● 关闭电视机和设备, 然后重新打开。 ● 检查来自外接设备的输入信号。(见第41页) ● 使用与EIA/CEA-861/861B兼容的设备。
其它	电视机进入“待机模式”	● 定时关机功能已启动。 ● 输入信号结束后大约30分钟, 电视机将进入“待机模式”。
	遥控器无法运作	● 电池是否正确安装?(见第3页) ● 电视机是否已经打开? ● 遥控器直接指向电视机前面(在电视机前面的30度角内) ● 电视机置于阳光或其它强光不能直射遥控信号接收器的地方。

保养

首先将电源插头从电源插座上拔下。

显示屏，机壳，底座

日常维护：

用软布轻轻擦拭显示屏表面，前壳或底座，清洁灰尘和手印。

顽固污物：

可用软布浸上清水或用100倍水稀释的中性洗涤剂擦拭表面。然后，用干的软布均匀擦拭表面直至擦干。

注意

- 不要用硬布擦拭或者过于用力擦拭，否则会划伤表面。
- 小心不要用水或洗涤剂直接清洁电视机表面。渗入电视机部件内部的液体可能会导致产品故障。
- 小心不要使表面接触驱虫剂、溶剂、稀释剂或其它挥发性物质。这会降低显示屏表面质量或者导致外漆脱落。
- 显示屏表面经过特殊处理，极易损坏。请勿用指甲或其他硬物敲击或刮划表面。
- 切勿使机壳和底座长间接触橡胶或塑料物品。这会降低显示屏表面质量。

电源插头

定期用干布清洁电源插头。（潮湿和灰尘可能引起火灾或触电。）

许可证

即使未对这些公司或产品商标作特别说明，这些商标也已完全受到重视。

- VGA是IBM公司的商标。
- S-VGA是视频电子标准协会的注册商标
- SDHC标识属于商标。
- HDMI、HDMI标识及High-Definition Multimedia Interface是HDMI Licensing LLC的商标或注册商标。
- HDAVI Control™ 是松下电器产业株式会社的商标。
- Macintosh是苹果公司的注册商标。

此产品包含以下软件：

- (1) Panasonic Corporation 独自开发或为 Panasonic Corporation 开发的软件
- (2) 第三方拥有并授权于 Panasonic Corporation 的软件，
- (3) GNU通用公共许可证第2版所许可的软件，
- (4) GNU宽通用公共许可证(LGPL)所许可的软件,以及或
- (5) 除 GPL 和/或 LGPL许可外的开放源码软件

请参阅 <http://www.gnu.org/licenses/old-licenses/gpl-2.0.html> 与<http://www.gnu.org/licenses/old-licenses/lgpl-2.1.html>有关归纳于(3)或(4)的软件的GPL v2和LGPL的条款。

此外，归纳于(3)或(4)的软件版权由多人和/或机构所有。

请参阅 <http://www.am-linux.jp/dl/DTV10AT/>的相关版权声明。

GPL/LGPL 软件以其有助益的概念分发，但没有任何明示、暗示或法定的担保，包括特定用途适销性或适用性的默示保证。

在交付产品的至少三 (3) 年内，Panasonic将收取不超过我们分发源代码成本的费用，给予任何通过以下地址联系我们的人，一份 GPL v2/GPL 涵盖的相关完整的机读源代码。

联系信息

cdrequest@am-linux.jp

我们通过以下的网站免费提供源代码予您和任何其它公众。

<http://www.am-linux.jp/dl/DTV10AT/>

规格

		TH-L32X20C			
电源	220 V ~, 50 Hz				
耗电量	消耗功率	93 W			
	待机耗电量	0.5 W			
显示屏	宽高比	16:9			
	可见屏幕尺寸	80 cm (对角线) 698 mm (宽) x 393 mm (高)			
	像素数	1,049,088 (1,366 (宽) x 768 (高))			
声音	喇叭	全频带扬声器 160mmx40mmx 2, 8Ω			
	音频输出	14 W (7 W + 7 W), 7% THD			
	耳机	M3 (3.5 mm) 立体声微型插孔 x 1			
电脑信号	VGA, SVGA, XGA, SXGA, WVGA, WXGA.... (压缩) 水平扫描频率 31 - 69 kHz 垂直扫描频率 59 - 86 Hz				
接收系统/ 频带名称	17 制式		功能		
	1	PAL B, G, H	接收广播传输和通过录像机的播放	8	NTSC 4.43/5.5 MHz
2	PAL I	9		NTSC 4.43/6.0 MHz	
3	PAL D, K	10		NTSC 4.43/6.5 MHz	
4	SECAM B, G	11		NTSC 3.58/5.5 MHz	
5	SECAM D, K	12		NTSC 3.58/6.0 MHz	
6	SECAM K1	13		NTSC 3.58/6.5 MHz	
7	NTSC M (NTSC 3.58/4.5 MHz)	14		SECAM I	
		15	PAL 60 Hz/5.5 MHz	通过专用的光碟播放机和专用的录像机及DVD播放	
		16	PAL 60 Hz/6.0 MHz		
		17	PAL 60 Hz/6.5 MHz		
接收频道 (普通电视)	VHF波段 2-12 (PAL/SECAM B, K1) 0-12 (PAL B 澳大利亚.) 1-9 (PAL B 新西兰) 1-12 (PAL/SECAM D) 1-12 (NTSC M 日本) 2-13 (NTSC M 美国)	UHF波段 21-69 (PAL G, H, I/ SECAM G, K, K1) 28-69 (PAL B 澳大利亚) 13-57 (PAL D, K) 13-62 (NTSC M 日本) 14-69 (NTSC M 美国)	有线电视 S1-S20 (OSCAR) 1-125 (美国有线电视) C13-C49 (日本) S21-S41 (HYPER) Z1-Z37 (中国) 5A, 9A (澳大利亚)		
天线 - 背部	VHF / UHF				

			TH-L32X20C	
使用环境			温度: 0 °C - 40 °C 湿度: 20 % - 80 % 相对湿度(无结露)	
连接端子	视频/音频输入1	音频 左-右	RCA 插针式 x 2	0.5 V[rms]
		视频	RCA 插针式 x 1	1.0 V[p-p] (75 Ω)
		分量视频	Y P _B /C _B , P _R /C _R	1.0 V[p-p] (包括同步) ±0.35 V[p-p]
	视频/音频输入2	音频 左-右	RCA 插针式 x 2	0.5 V[rms]
		视频	RCA 插针式 x 1	1.0 V[p-p] (75 Ω)
	视频/音频输入3	音频 左-右	RCA 插针式 x 2	0.5 V[rms]
		视频	RCA 插针式 x 1	1.0 V[p-p] (75 Ω)
	其他	HDMI1-3 输入	A型连接器 ● 本机支持“HDAVI Control5”功能	
		电脑输入	高密度 D-SUB 15PIN	R, G, B/0.7 V[p-p] (75Ω) HD, VD/TTL 级2.0 - 5.0 V[p-p] (高阻抗)
		存储卡插槽	SD卡槽 x 1	
视频/音频输出	音频 左-右	RCA 插针式 x 2	0.5 V[rms] (高阻抗)	
	视频	RCA 插针式 x 1	1.0 V[p-p] (75 Ω)	
尺寸 (宽 × 高 × 厚)			798 mm × 551 mm × 217 mm (包括电视机底座) 798 mm × 511 mm × 83 mm (仅电视机)	
重量			净重11.0 kg (包括电视机底座) 净重9.5 kg (仅电视机)	
执行标准			Q/0100RSA142-2010	

说明

- 设计和规格如有变更, 恕不另行通知。所示尺寸和重量为近似值。
- 本设备符合下述所列标准。

GB13837-2003, GB17625.1-2003, GB8898-2001

备忘

A large, empty rectangular box with rounded corners, outlined in a thin grey line. It occupies the majority of the page below the title, providing a space for writing or drawing.

备忘

A large, empty rounded rectangular box with a thin black border, occupying most of the page. It is intended for taking notes or reminders.

电子信息产品污染控制标识



- 有毒有害物质或元素标识

产品中有毒有害物质或元素的名称及含量

部件名称	有毒有害物质或元素					
	铅 (Pb)	汞 (Hg)	镉 (Cd)	六价铬 (Cr(VI))	多溴联苯 (PBB)	多溴二苯醚 (PBDE)
实装机板	×	○	○	○	○	○
液晶面板	○	×	○	○	○	○
机壳	○	○	○	○	○	○
扬声器	○	○	○	○	○	○
随机附件	○	○	○	○	○	○
遥控器	×	○	○	○	○	○

○：表示该有毒有害物质在该部件所有均质材料中的含量均在 SJ/T11363-2006 规定的限量要求以下。
 ×：表示该有毒有害物质至少在该部件的某一均质材料中的含量超出 SJ/T11363-2006 规定的限量要求。

Panasonic顾客咨询服务中心：800-8100781
 手机/小灵通/未开通800业务地区：400-8100781

顾客记录

本机的后盖上标注有产品的型号和编号。请您在下面认真填好型号和编号并妥善保管好说明书以及购买发票，以此作为您购买的永久记录。这样有助于您在发生遗失或者失窃时进行识别，以及作为保修服务之用。

型号

编号

山东松下电子信息有限公司

济南市高新技术开发区新泺大街312号

原产地：中国

© Panasonic Corporation 2010

中国印刷
 发行：2010年4月