

Panasonic®

型号
TH-P42C22C

使用说明书 等离子电视机

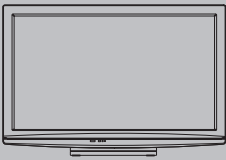

VIERA

VIERA
Link

 VIERA
影像播放器

 SD
卡

HDMI

感谢您购买Panasonic的产品。请在使用本机之前，仔细阅读本说明书，并保存以供参考。本说明书中的图示仅为示意图。

中文

TQB3DA0010

体验超震撼的多媒体娱乐效果

使用HDMI接口呈现锐丽影像

使用“VIERA Link”功能，无需繁琐设置即可连接DVD刻录机，创建自己的家庭影院！

享受丰富的多媒体资源

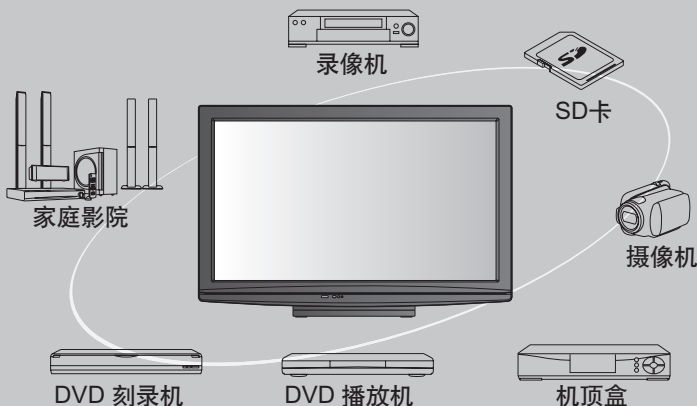

标配附件

核对是否所示的附件和物品已齐全

遥控器

● N2QAYB000542



遥控器用电池(2)

● R6 (AA)
(5号电池)



底座

→ 第6页

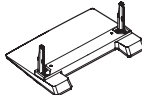

电源线

→ 第8页

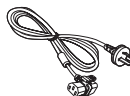

天线隔离器

→ 第8,9页

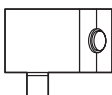

RF同轴电缆

→ 第8,9页



声音反射板(2)

● TXFKR01LQUC
→ 第7页



使用说明书

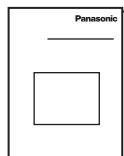

保修证



注意

● 该产品包含可能产生危险的部件(比如塑料袋)，它可能被儿童意外吸入或吞食。请将这类部件远离儿童可及的范围。

目录

请确保阅读

- 安全注意事项……………4
(警告/注意)

快速启动指南

- 附件/选购件……………6
- 基本连接……………8
- 识别控制位置……………10
- 自动搜索……………12

快速启动指南

基本功能

- 观看电视……………13
- 观看外部输入的节目源……………16

基本功能

安装和拆卸遥控器电池

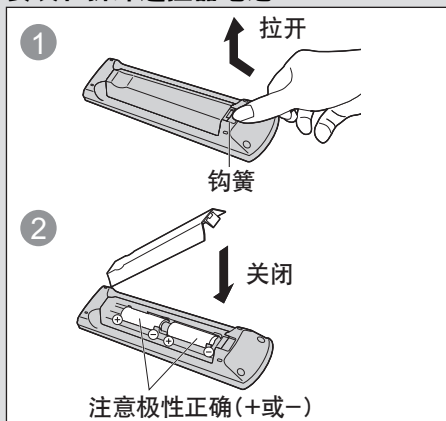

注意

- 电池安装不当会造成电解液泄漏及电池腐蚀，损坏遥控器。
- 切勿混用新旧电池。
- 切勿混用不同类型的电池(示例：“碱性”和“锰”电池)。
- 切勿使用充电电池(镍镉)。
- 切勿燃烧或毁坏电池。切勿将电池放置在阳光直射、火焰或其它高温场所附近。
- 要丢弃电池时，请考虑对环境的影响。
- 请勿拆卸或改装遥控器。

高级功能

- 如何使用VIERA工具……………18
- 如何使用菜单功能……………19
- 搜索及编辑频道……………25
- 儿童锁……………27
- 输入标签……………28
- 出厂设置(恢复设置)……………29
- 浏览SD卡
(VIERA影像播放器)……………30
- VIERA Link 功能……………32
- VIERA Link “HDAVI Control™”……………34
- 外接设备……………36

高级功能

技术资料

- 技术信息……………38
- 保养……………42
- 常见问题解答……………43
- 规格……………45
- 许可证……………46

技术资料

安全注意事项

警告

电源插头和电源线操作

- 将电源插头完全插入电源插座。(如果电源插头较松,会产生热量引起火灾。)
- 确保电源插头放置易于触及的位置。
- 为防止触电,确保电源插头上的接地针与电源插座上的接地线连接牢固。
- 手湿时切勿触摸电源线。(可能引起触电。)
- 切勿使用非原配的电源线(可能引起火灾或触电。)
- 切勿损坏电源线。(损坏的电源线会引起火灾或触电。)
- 电源插头插入电源插座时,切勿移动电视机。
- 切勿将重物放置在电源线上或将电源线放在高温物体附近。
- 切勿过度缠绕、弯曲或拉伸电源线。
- 切勿拉拽电源线。拔出电源线时,请握住电源插头将其拔出。
- 切勿使用损坏的电源插头或电源插座。

如果发现任何异常现象,请立即拔出电源插头!



220 V~, 50 / 60 Hz



电源

- 此电视机适用于220 V ~, 50 / 60 Hz

切勿取下后盖, 决不允许自行改装本机

- 切勿取下后盖以免触电。内部没有维修部件。(高压部件会引起严重的触电。)
- 由当地Panasonic维修店对设备进行检查、调节或维修。

切勿将异物放入本机中

- 切勿使任何异物通过通风口掉入电视机中。(可能引起火灾或触电。)

不要放置于多水或潮湿环境中

- 防止损坏以免引起火灾、触电。避免放置于多水或潮湿环境中。切勿将电视机暴露在滴水的环境下,也不要将盛有水的容器(如花瓶等)放在电视机上方。

务必使用附带的天线隔离器和RF电缆(第8,9页)

- 如果不连接隔离器,天线端子可能会发生异常电涌。

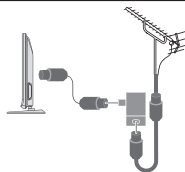

切勿将电视机置于阳光直射以及其它热源之处

- 避免将电视机置于阳光直射以及其它热源之处。为防止火灾,切勿将任何类型的蜡烛或明火置于电视机的上面或附近。

切勿将电视机放置在倾斜或不稳定之处

- 电视机可能跌落或翻倒。

只能使用Panasonic专用底座安装

- 使用未经授权的底座或其它固定装置会使本机摇晃不稳,有造成伤害的危险。请向Panasonic顾客咨询服务中心咨询。
- 只能使用经Panasonic认可的专用底座(第6页)/壁挂式支架(第7页)。

切勿让儿童接触SD卡

- 如同其它较小物件一样,SD卡有可能被儿童误吞导致危险,使用后请立即取出SD卡并保存在儿童接触不到的地方。

注意

- 清洁电视机时，将电源插头拔下
 - 清洁带电的电视机会引起触电。
- 长时间不使用电视机时，请将电源插头拔下
 - 只要电源插头插入带电的电源插座中，即使在关闭模式中，电视机仍会消耗一些电量。
- 只允许竖直搬运
 - 搬运电视机的时候如果显示屏朝上或朝下可能会损坏内部电路。
- 请在电视机周围留下足够的空间以便散热
 - 当使用底座时，请在电视机底部和放置电视机的台面之间留出适当的间距。
 - 如使用壁挂式支架，请遵照支架使用说明书的指示进行操作。

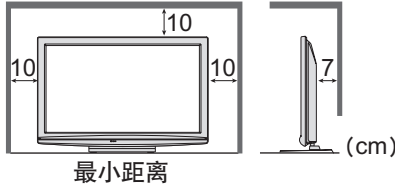

- 切勿堵塞后通风口
 - 诸如窗帘等堵塞通风口会导致设备过热，从而导致火灾或触电。
- 请避免外力碰撞或挤压显示屏
 - 有可能造成伤害。
- 电视机较重。需由2人或多人一起搬动电视机。如图所示抬起电视机，以防其倾斜或摔落而使人受伤。

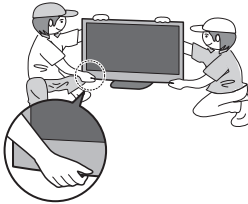

说明

- 自动待机功能
 - 在电视模式下，如果30分钟内未接收到任何信号，也未执行任何操作，电视机将自动进入待机模式。
- 让本机远离以下设备
 - 电器设备
 - 尤其不要在电视机附近放置视频设备(电磁干扰会引起图像/声音失真)。
 - 带有红外传感器的设备
 - 本机也可以发出红外线(可能会影响其它设备的使用)。

切勿让静止画面长时间显示

这样会在电视机上留下永久的残像。“余像”
这种情况并非电视机故障，且不列在保修范围内。
典型的静止画面



- 频道编号与其它图标
- 以4:3模式显示的图像
- 视频游戏
- 计算机图像

为了防止出现余像，如果几分钟内无信号输入且无任何操作，对比度将会自动降低。(第43页)

附件 / 选购件

安装底座

警告

请勿拆卸或改装底座。

- 否则电视机将可能翻倒或产生危险造成人身伤害。

注意

请勿使用其它电视机或显示器的底座。

- 否则电视机或显示器将可能翻倒或产生危险造成人身伤害。

如果底座已产生弯曲或物理损坏，请勿使用。

- 如果您使用存在物理损坏的底座，将有可能造成人身伤害。请立即联系离您最近的 Panasonic 顾客咨询服务中心。

当您安装时，确保每个螺丝都拧紧。

- 如果安装过程中未能确保螺丝正确拧紧，底座将不能支撑电视机并可能翻倒损坏或造成人身伤害。

确保电视机不会翻倒。

- 如果电视机被撞击或儿童爬上装有电视机的底座，电视机可能翻倒并造成人身伤害。

安装或移动电视机至少需要两个人。

- 如果不足两人，电视机将可能跌落造成人身伤害。

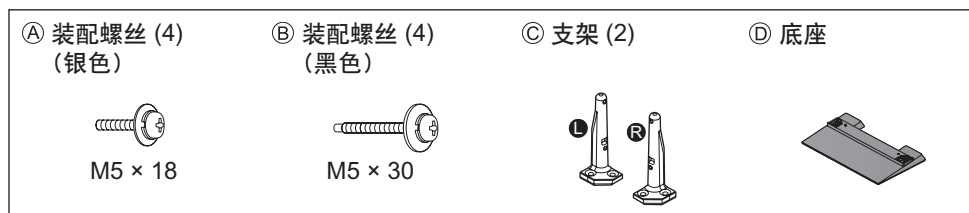

组装底座

用四个装配螺丝Ⓐ将左右支架Ⓒ可靠地紧固到底座Ⓓ上。

- 确保螺丝可靠地拧紧。
- 错误的强拧装配螺丝将使螺纹磨损。
- “L”（左）和“R”（右）标记刻印在支架底部。

固定电视机

用装配螺丝Ⓑ可靠地拧紧。

- 确保螺丝可靠地拧紧。
- 请在水平且平坦的台面上进行以上操作。

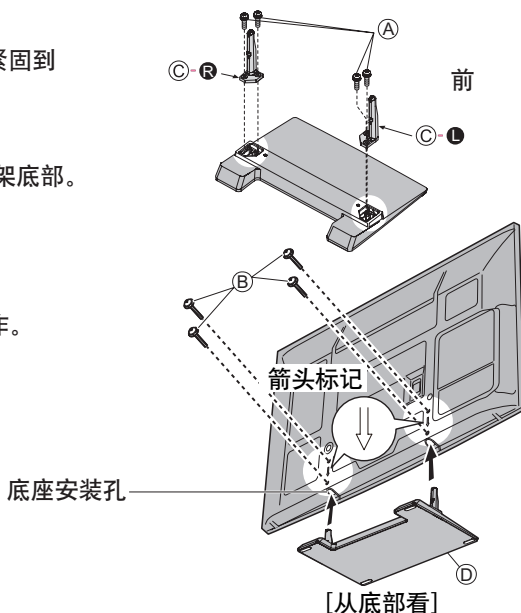

安装声音反射板

电视机后部

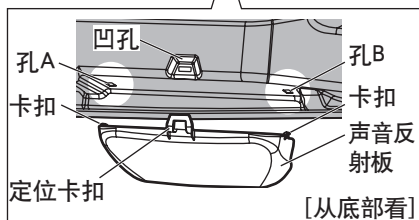
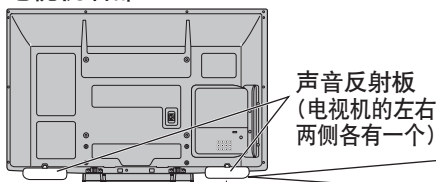

注意

- 当您抬起电视机时确保声音反射板已经拆下。否则声音反射板可能破损并造成人身伤害。

说明

- 当您再次包装电视机时确保声音反射板已经拆下。否则声音反射板可能被损坏。

请将声音反射板安装到电视机上。

- ① 如图所示将声音反射板置于电视机底部相应的位置就位，对齐图示的定位卡扣和凹孔。

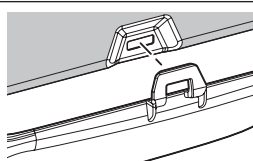

- ② 轻压声音反射板的两侧，同时保持好定位卡扣不让其错位，然后将两侧的卡扣分别卡入孔A和孔B来完成安装。确保两卡扣被完全推入至对应的孔内。

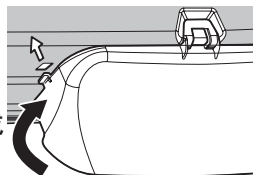

- 以同样的方式在另一侧安装声音反射板。

拆卸时

- ① 同时轻压声音反射板的两侧直至卡扣都松脱。
- ② 朝您自己的方向拉出声音反射板。

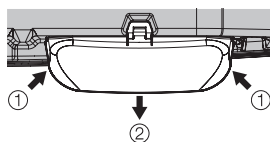

选购件

如要购买推荐使用的壁挂式支架，请联系Panasonic顾客咨询服务中心。详细内容，请参阅壁挂式支架安装说明书。

壁挂式支架

- TY-WK4P1RW

电视机后部

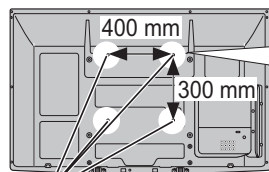
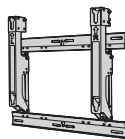

壁挂式支架安装孔

用于将电视机固定到壁挂式支架(本电视机未附带)的螺孔。

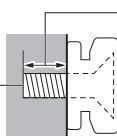

螺纹的深度：
最小15 mm，
最大30 mm

[从侧面看]

警告

- 使用其它壁挂式支架或自行安装壁挂式支架将有造成人身伤害和产品损坏的危险。为了确保电视机的性能和安全性，请务必要求您的经销商或授权的分销商固定壁挂式支架。任何由于不具备资格的安装者安装引起的损坏不在保修范围之内。
- 请仔细阅读所选购的壁挂式支架附带的说明书，并务必采取措施防止电视机跌落。
- 安装电视机时请小心搬运，如受到撞击或其它外力则可能会导致产品损坏。
- 在墙上固定壁挂式支架时请务必小心谨慎。确保壁挂式支架前的墙壁内无电力电缆或管道。
- 为了防止跌落和伤害的发生，当不再使用电视机时请将其从固定它的墙上拆下。

基本连接

本说明书中的外接设备和电缆不属于本电视机的附件。
连接或卸下任何电缆前，请务必切断本机与电源的连接。
当断开总电源时，请务必先确认总电源线已与电源插座断开。

连接天线

仅电视机

电视机后部

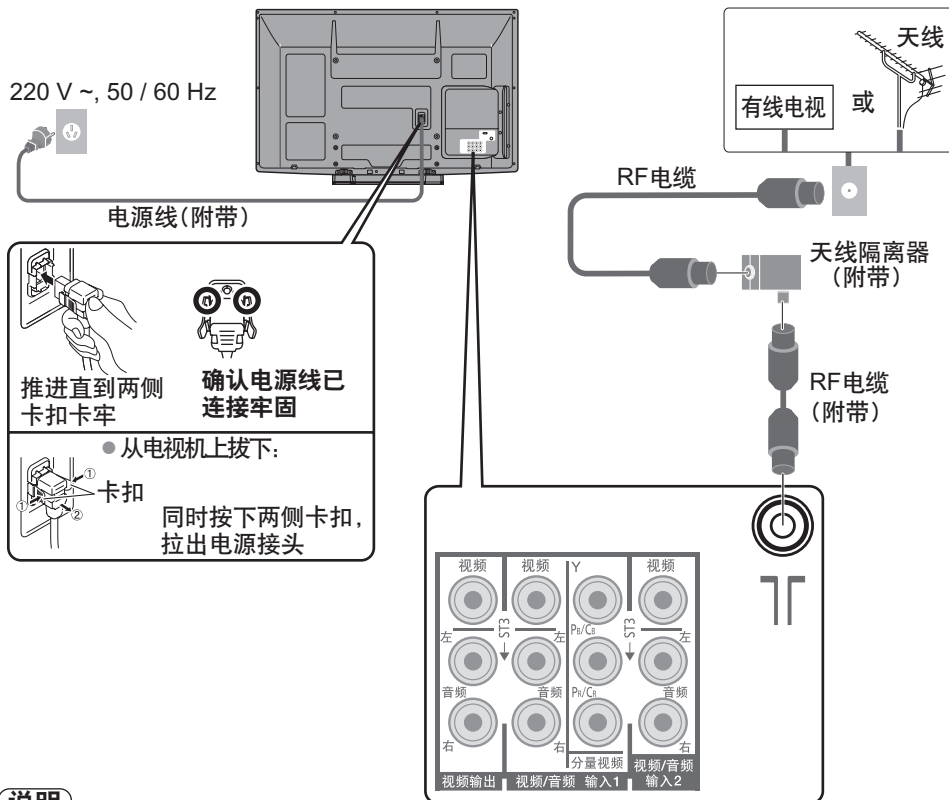

说明

- 请确保如图(第8,9页)所示使用附带的RF电缆和天线隔离器。
- 不要把天线隔离器直接连接到电视机上。
请确保在电视机与天线隔离器之间使用附带的RF电缆。
- 为避免干扰，请勿让RF电缆和天线隔离器靠近电源线。
- 为避免干扰，请让天线隔离器离电视机尽可能远。
- 切勿把附带的RF电缆用于其它用途。
- 不要把RF电缆压在电视机下面。
- 为获得最佳画质和音效，需要使用天线、合适的电缆(75欧同轴)和合适的端子插头。
- 如果使用公用天线系统，墙壁天线插座和电视机之间的连接可能会需要合适的连接电缆和插头。
- 您当地的电视维修服务中心或经销商可能会协助您获得贵地区特定的合适天线系统和附件。
- 涉及天线安装、现有系统升级或购买附件的费用等任何事项均由您自行解决。
- 如果有任何问题(如噪声)，请咨询您当地的电视服务中心。
- VIERA Link 连接 ➡ 第32页
- 请同时详细阅读设备使用说明书。
- 其它设备连接 ➡ 第36, 37页

连接DVD刻录机/录像机/机顶盒

电视机，DVD刻录机，录像机或机顶盒

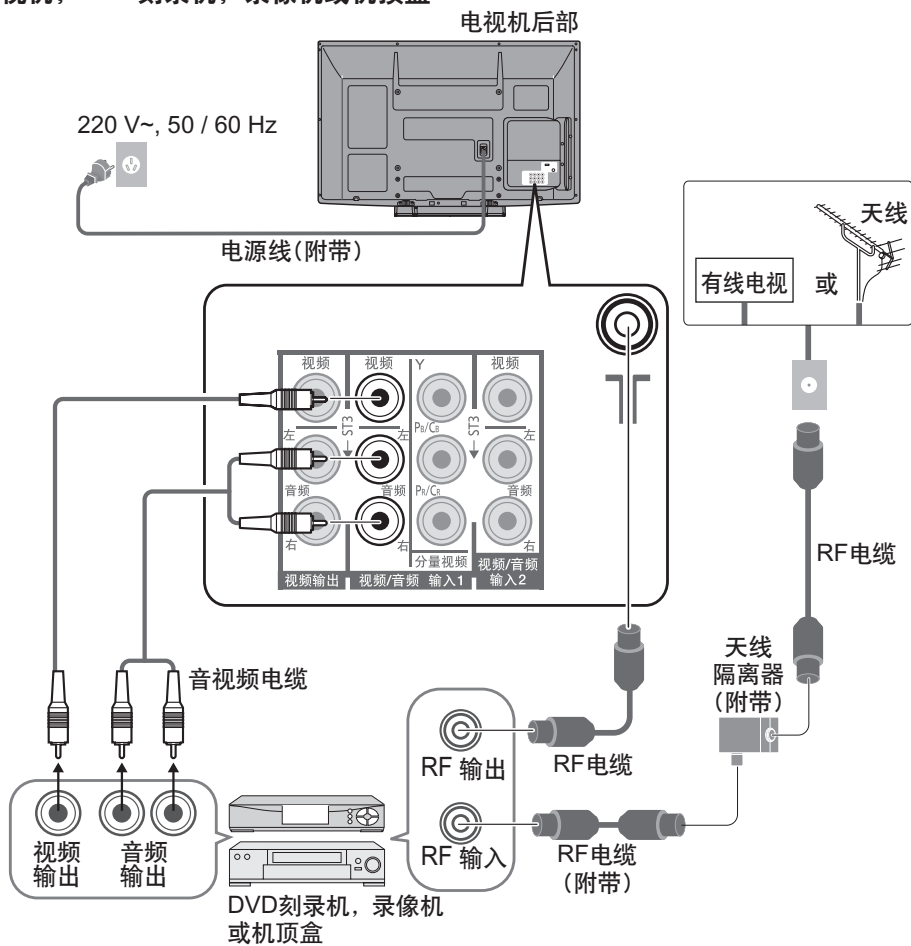

识别控制位置

遥控器

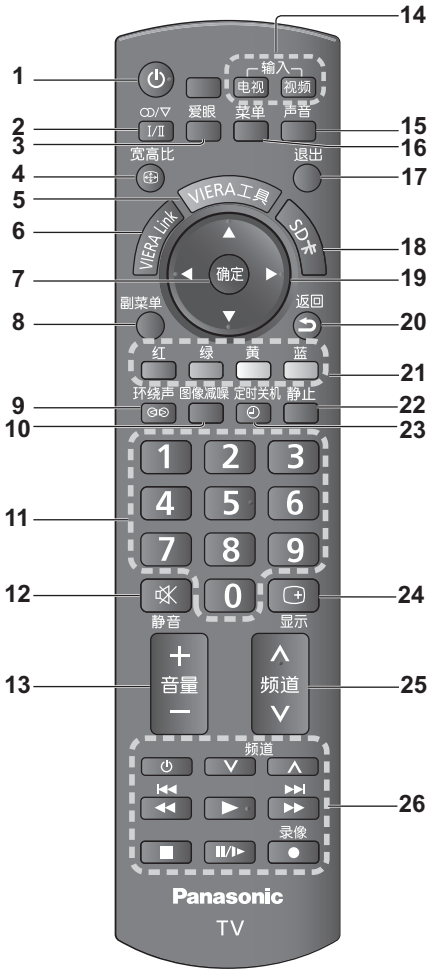

1 待机/开机钮

- 打开电视机或待机

2 立体声/双语声音选择钮 (第39页)

3 爱眼键 (第15页)

- 显示爱眼画面

4 更改宽高比 (第15页)

- 在宽高比选择列表中更改宽高比
- 也可以重复按此钮选择您需要的宽高比

5 VIERA 工具(第18页)

- 显示一些指定的功能图标并可快速进入

6 VIERA Link(第32页)

- 进入VIERA Link菜单

7 确定

- 确认选择
- 选择频道位置后按此钮可以快速变更节目

8 副菜单 (第14页)

- 简单设置视听选项

9 环绕声钮(第22页)

- 切换环绕声设置

10 图像减噪钮

- 显示图像减噪设置栏

11 数字键

- 切换频道
- 在待机模式下, 打开电视机

12 静音开/关

- 打开或关闭静音

13 音量 +/-

14 切换输入模式

- 电视 - 切换为电视模式(第13页)
- 视频 - 从输入选择列表中切换为视频输入模式(第16页)

15 声音钮

- 显示声音模式选择栏

16 主菜单 (第19页)

- 按此钮进入图像、声音和设置菜单

17 退出(返回电视画面)

- 返回正常观看画面

18 SD卡(第30页)

- 切换至SD卡观看模式

19 方向键

- 选择和调整

20 返回

- 返回上一级菜单/页面

21 彩色按钮

- 用于选择、导航和操作各项功能

22 画面静止钮

- 画面静止/解除静止(第13页)

23 定时关机(第13页)

- 设置电视机自动关闭的时间。

24 显示节目信息(第14页)

25 频道升/降

- 依次选择频道

26 相连接设备的操作(第17页)

电视机

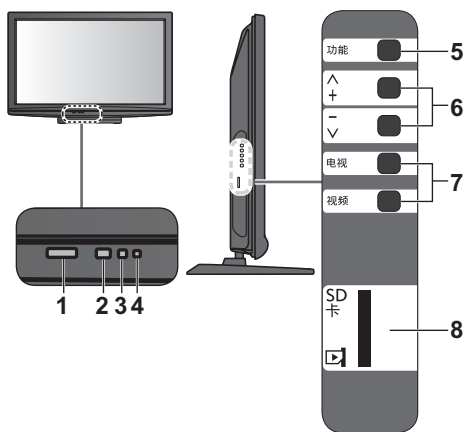

1 电源开/关

- 使用遥控器将电视机打开或进入待机模式。

2 遥控传感器

- 请勿在电视机遥控传感器和遥控器之间放置任何物体。

3 C.A.T.S. (对比度自动跟踪系统)传感器

- 在图像菜单中的“爱眼”设为“开”时，自动检测亮度并调整图像质量。(第21页)

4 电源指示灯

- 待机: 红灯 开机: 绿灯
- 当使用遥控器时，电源指示灯闪烁表明电视机接受了一个指令。

5 功能选择

- 音量/对比度/亮度/色彩/清晰度/色调(NTSC模式)/低音(声音菜单中的音乐或语音模式)/高音(声音菜单中的音乐或语音模式)/平衡/自动搜索(第21-23页)

6 上下切换频道。显示功能时，按下可以上下调整所选功能的设置。在待机模式下，按下可以打开电视机。

7 切换输入模式

8 SD 卡插槽

使用屏幕显示

很多功能可以通过屏幕显示的菜单进行操作。

范例(声音菜单)：

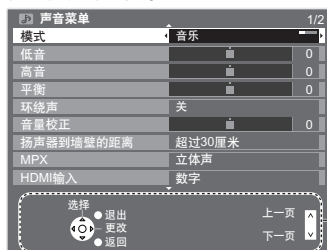

操作指南可以帮助您。

如何使用遥控器

菜单

打开主菜单



按方向键选择菜单项



按方向键/调整/从一系列选项中选择

确定

进入菜单/存储设置

在已经作出调整或选项被设置后

返回

返回

返回上一级菜单

退出

退出

从菜单退出及返回到正常观看屏幕

自动搜索

自动搜索并存储电视频道。

如果您当地的经销商已经完成设置，则以下步骤可以省略。



1 将电视机与电源连接并开启

- 您可以使用遥控器开启电视机或转为待机模式。
(电源指示灯: 开)

2 选择您需要的语言

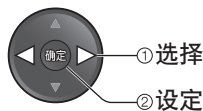

3 选择您的区域

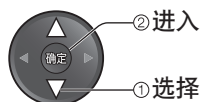
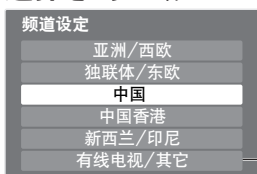

开始自动搜索

当选择有线电视/其它时,按确定按钮,然后从印度有线电视、南非、美国系统、美国有线电视或日本中选择频道设定。



- 自动搜索用于搜索并存储电视频道。
存储的节目顺序取决于电视信号,广播制式和接收条件。

4 选择“家庭”

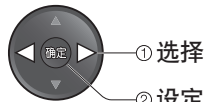

自动搜索完成

* 观看环境模式

家庭: 在家观看时,建议选择“家庭”模式。选择“家庭”模式可以观看到最佳图像/耗电最少。“观看模式”设为“标准”。(第21页)

商店: 说明电视机主要功能的示例模式(用于商店内展览)。“观看模式”设为“鲜艳”。(第21页)

在选择“商店”模式后要返回选择观看环境模式时



- 要改变观看环境模式时,请通过恢复出厂设置重设所有设置。
→“出厂设置”(第29页)

观看电视

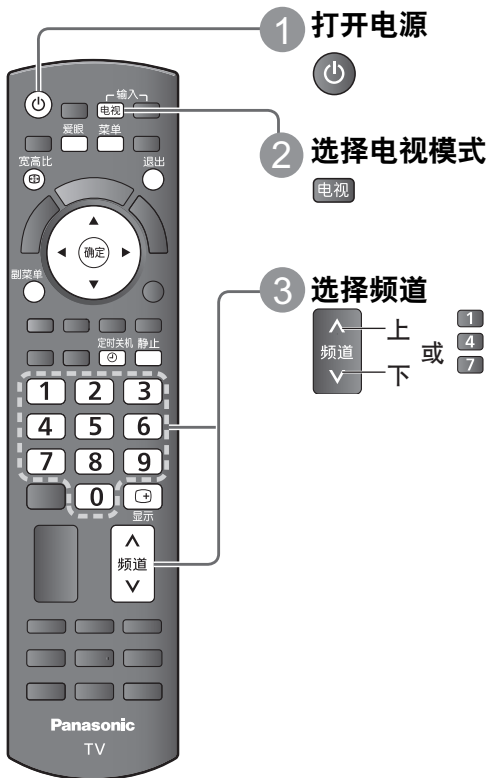

1 打开电源



- 总电源开/关按钮应为开。(第11页)

2 选择电视模式



3 选择频道

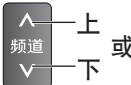

- 选择2位数的频道, 例如39
→ 3 → 9 (在短时间内)
- 如果要选择1位数的频道
→ 快速切换频道

说明

- 当电视机切换至待机后, 延迟片刻后会出现一声滴答声。这是正常现象。

其它有用的功能

画面静止

静止

画面静止/解除静止

定时关机

在固定的时间后自动关闭电视机(关/15/30/45/60/75/90分钟)

定时关机



反复按“定时关机”按钮直到显示所要设定的时间。

15

- 也可以从设置菜单中的“定时关机”设置时间(第23页)
- 取消 → 设为“关”或关闭电视机。
- 显示剩余时间 → 信息栏(第14页)
- 当剩余关机时间在3分钟内时, 剩余时长将在屏幕上闪烁。

观看电视

其它有用的功能

显示信息栏



显示信息栏

● 更换频道时也会显示

电视	输入模式
1	频道位置
CH08	频道编号
6.5MHz	声音制式
PAL	彩色制式*1
16:9	宽高比

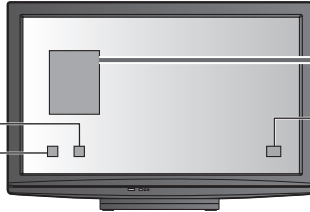

⊙, I, II, ▽ 音频模式 (第39页)

🔊 静音

1 - 90 定时关机剩余时间

● 设置 ➔ 第13页

*1 当彩色制式设为除自动以外的其它选项时才会显示。

● 隐藏 ➔

显示当前节目的可选设置

副菜单



立即查看或改变

当前节目状态

● 改变设置

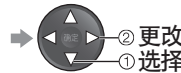

② 更改

① 选择

频道色彩设定

设定颜色深度 ➔ 图像菜单 (第21页)

音量校正

调整各节目或输入模式的音量

➔ 声音菜单 (第22页)

MPX

选择多声道 (如果可用)

➔ 声音菜单 (第22页)

更改显示语言

你可以改变屏幕显示语言

菜单

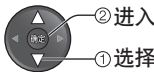
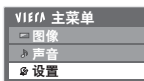

② 进入

① 选择

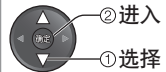
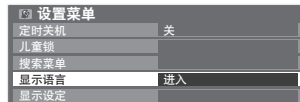

② 进入

① 选择

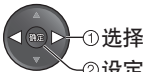

① 选择

② 设定

其它有用的功能

亮度级别

爱眼 显示爱眼

爱眼 开(显示 开)
显示周围的亮度。



爱眼 设置爱眼

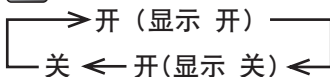

更改宽高比

以最佳宽高比尺寸观看

宽高比

显示宽高比选择列表

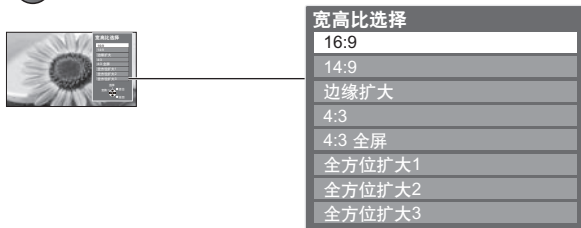

② 存储
① 选择
在列表显示期间，选择模式

单用宽高比按钮切换模式

宽高比 重复按此按钮选择您需要的模式

16:9
 能不失真(变形)地显示16:9的图像。

14:9
 能不失真地显示标准14:9的图像。

边缘扩大
 全屏显示4:3的图像。仅在左右两边出现明显的拉伸。

4:3
 能不失真地显示标准4:3的图像。

4:3 全屏
 水平方向放大显示4:3图像,以充满屏幕。
●仅适用于高清信号

全方位扩大1
 显示16:9的合成图像和4:3图像,且不失真。

全方位扩大2
 全屏显示16:9的合成(变形)图像,且不失真。

全方位扩大3
 全屏显示2.35:1的合成(变形)图像,且不失真。对于16:9的图像,最大化显示图像(有略微的扩大)。

说明

- 当图像菜单中的“观看模式”设为“游戏”时，宽高比固定为“16:9”。
- 可分别记忆SD(标准清晰度)和HD(高清晰度)信号的宽高比模式。

观看外部输入的节目源

连接外部设备(录像机, DVD机等)后, 您可以观看输入的节目源。

● 连接设备 ▶ 第36, 37页

本遥控器能够操作一些选定的外部设备的功能。

欲了解具体内容, 请参阅连接设备的操作手册或咨询您当地的经销商。

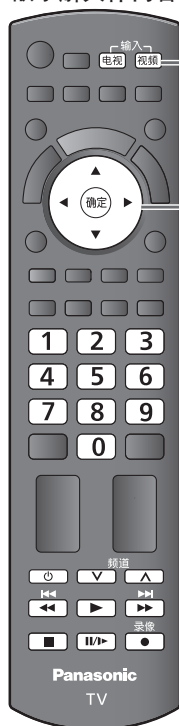

1 显示输入选择菜单

视频

2 选择所连接设备的输入模式

● 您也可以使用遥控器上或电视机侧面板上的视频按钮选择输入模式(第11页)。

重复按此按钮可选择您需要的输入模式。

● 您可以标示或跳过各个输入模式 ▶ “输入标签”(第28页)
按视频按钮时, 跳过的输入将不显示。

范例(视频2)

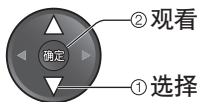
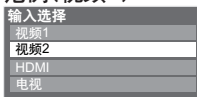

3 观看

显示选择的模式

范例(视频2)



● 如果外部设备具有画面宽高比调节功能, 请将其设置为16:9。

返回电视画面

▶ 电视

用电视机遥控器遥控外部设备

如下图所示的电视机遥控器上的按钮可以直接遥控连接到电视机上的设备。

	待机 设置待机模式/开机
	播放 重新播放录像/DVD
	停止 停止播放
	后退/跳过/搜索 录像机: 后退, 快速倒退观看画面 DVD: 跳过前一主题或标题 按住此键向后搜索
	快进/跳过/搜索 录像机: 快进, 快速前进观看画面 DVD: 跳过后一主题或标题 按住此键向前搜索
	暂停 暂停/重新播放 DVD: 按住此键可慢速播放
	频道升/降 选择节目
	录像 开始录像

如何改变各设备的代码

各种Panasonic设备都有对应的遥控代码。

请修改您想遥控的设备的代码。

如果您遥控VIERA Link(第32页)所连接的设备, 选择代码“73”。

按住  并按下如下表所示需要被控制的设备的代码

输入对应代码

请参阅下表



设备类型	代码
DVD刻录机/DVD播放机	70(默认)
家庭影院/BD(蓝光)播放机	71
录像机	72
VIERA Link 使用的设备 → “VIERA Link 控制”(第34页)	73

说明

- 在设置完毕后, 请执行操作进行确认。
- 更换电池后, 代码会自动失效。请重新设置。
- 某些设备的一些操作可能不适用。

如何使用VIERA 工具

您可以通过使用VIERA工具轻松地进入一些指定的功能。

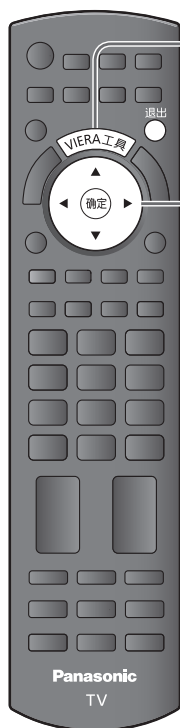

1 显示功能图标



2 选择一个功能

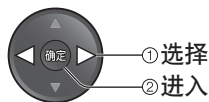
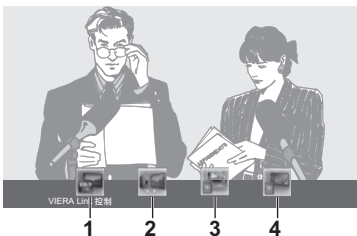

① 选择

② 进入

3 各功能的操作说明

1 VIERA Link 控制

▶ “VIERA Link控制” (第34页)



2 扬声器选择

▶ “扬声器选择” (第35页)



3 幻灯片

▶ “幻灯片” (第31页)



4 照片

▶ “照片浏览器” (第30页)



返回电视画面



如何使用菜单功能

各种菜单使您能够对图像、声音及其它功能进行设置，从而使您可以按自己的喜好观看电视。



1 显示菜单



- 显示可操作的功能(这些功能会因输入信号的不同而有所差异)

2 选择菜单

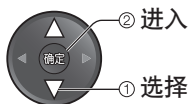

3 选择功能项

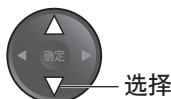
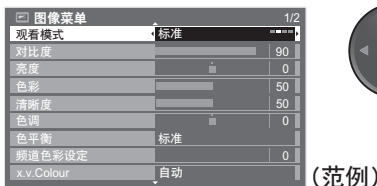

4 调整或选择

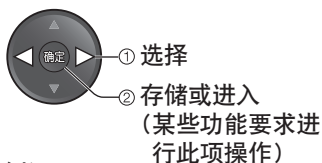
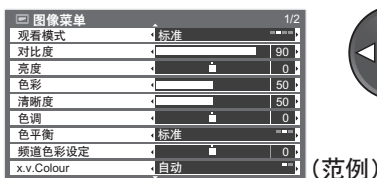

随时返回电视画面



返回上一级菜单



菜单翻页

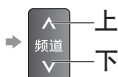

在备选项中进行选择

备选项的编号与位置



选项改变

使用滑条调整



滑条移动

进入下一级菜单



显示下一级菜单

重新设定

- 重新设定图像
 - 图像菜单中“复位为默认设置” (第21页)
- 重新设定声音
 - 声音菜单中“复位为默认设置” (第22页)
- 初始化所有设定
 - 设置菜单中的“出厂设置” (第29页)

如何使用
VIERA
菜单功能

高级功能

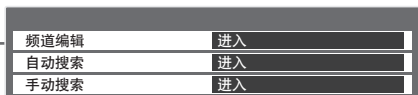
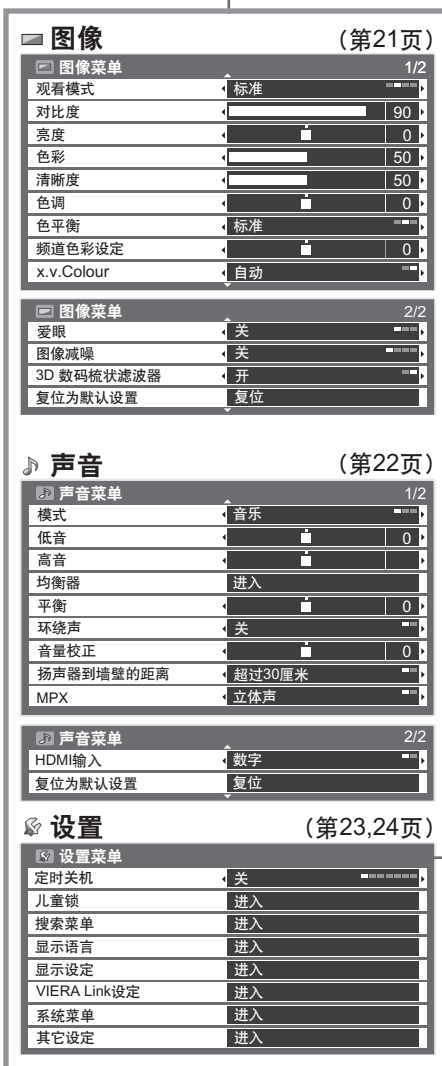

(第23页)

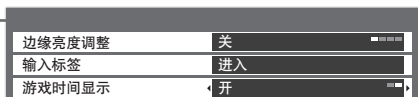

(第23页)

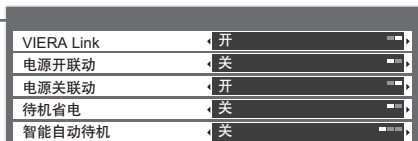

(第23页)

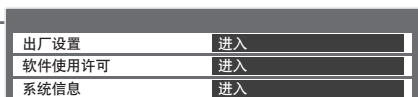

(第24页)



(第24页)

● 由于输入信号不同，以上菜单项可能也会有所不同。

菜单列表

菜单	项目	调整/配置 (选项)
图像菜单	观看模式	<p>基本图像模式 (鲜艳/标准/影院/游戏)</p> <p>各个观看模式下都可以对对比度、亮度、色彩、清晰度、色调、色平衡、x.v.Colour、护眼、图像减噪和3D数码梳状滤波器进行调整并存储以适合您特别的观看需求。</p> <ul style="list-style-type: none"> ● 对各输入信号进行设定 <p>鲜艳: 增强在光亮房间观看时的对比度和清晰度</p> <p>标准: 推荐在正常的房间灯光环境下观看</p> <p>影院: 以改善的对比度, 黑色和彩色再现的性能在较暗的房间内观看电影</p> <p>游戏: 快速响应信号专门为玩游戏提供适当的图像</p> <ul style="list-style-type: none"> ● 不适用于电视模式 ● 使用游戏模式的持续时长将记录并显示在屏幕的右上角。 <ul style="list-style-type: none"> → “游戏时间显示” (第23页)
	对比度、亮度、色彩、清晰度	对色彩、亮度等进行调整, 以适合您的喜好
	色调	<p>在NTSC信号下, 对图像色调进行调整, 以适合您的喜好</p> <ul style="list-style-type: none"> ● 仅供接收NTSC或分量视频/HDMI信号
	色平衡	选择整个图像的整体色调 (冷色调/标准/暖色调)
	频道色彩设定	<p>电视频道间的色调差异对于每个接收到的频道可以有3种调节水平</p> <ul style="list-style-type: none"> ● 选择您要观看的频道并设置该功能。
	x.v.Colour	<p>增强色彩的浓淡层次 (关/自动)</p> <p>该功能在通过外部连接设备观赏扩展色域(xvYCC)的高清移动画面时有效。</p> <ul style="list-style-type: none"> ● 仅适用于HDMI输入模式
	护眼	<p>当周围的光线强度降低时, 适当得自动调节屏幕亮度以减少耗电量 (关/开(显示 开)/开(显示 关))</p> <ul style="list-style-type: none"> ● 不适用于商店模式 (图像鲜艳模式)
	图像减噪	<p>减少图像噪音</p> <p>自动减少图像轮廓部分的干扰图像噪音和闪烁噪音 (关/少/中/多)</p>
	3D 数码梳状滤波器	<p>使静止画面或慢动作画面看上去更生动 (关/开)</p> <ul style="list-style-type: none"> ● 有时, 当观看静止画面或慢动作画面时, 可能看见色彩图案。设为“开”来显示更锐丽, 更精确的颜色。 ● 仅在接收PAL或NTSC信号时才会显示 ● 对分量视频、HDMI和SD卡信号无效
	复位为默认设置	按确定按钮将当前图像菜单的设置复位至默认。

菜单	项目	调整/配置 (选项)
声音菜单	模式	<p>选择基本声音模式(音乐/语音/自定义)</p> <ul style="list-style-type: none"> ● 所选模式影响所有输入信号。 <p>音乐: 在收看音乐视频等时改善音质。 语音: 在收看新闻, 戏剧等时改善音质。</p> <ul style="list-style-type: none"> ● 在音乐和语音模式下, 您可以调节“低音”和“高音”设定并能存储在各个模式中。 <p>自定义: 使用均衡器手动调节声音, 使音质适合您的喜好。</p> <ul style="list-style-type: none"> ● 自定义模式下, “均衡器”将替代“低音”和“高音”显示在声音菜单中。→“均衡器”(如下)
	低音	调整低音输出模式
	高音	调整高音输出模式
	均衡器	<p>调节频率, 使音质适合您的喜好</p> <ul style="list-style-type: none"> ● 当“模式”设为“自定义”时, 该功能可用。 ● 使用方向键选择和更改频率。 ● 如果您想增强低音, 提高低频; 如果您想增强高音, 提高高频。 ● 要重置各频率至默认设置, 用方向键选择“复位为默认设置”, 然后按确定按钮。
	平衡	调整左右扬声器的音量
	环绕声	<p>环绕声设置(关/V-Audio)</p> <p>V-Audio: 提供了动态增强器来模拟改进的空间效果</p> <ul style="list-style-type: none"> ● 还可以通过遥控器上的环绕声按钮进行切换(第10页)。
	音量校正	<p>调节单个频道或输入模式的音量</p> <ul style="list-style-type: none"> ● 当VIERA Link中的“扬声器选择”没有设置为“家庭影院”时该功能可用。
	扬声器到墙壁的距离	<p>调整低频音量(超过30厘米/30厘米以内)</p> <ul style="list-style-type: none"> ● 电视机后部距离墙壁超过30厘米, 推荐使用“超过30厘米”。 ● 电视机后部距离墙壁在30厘米以内时, 推荐使用“30厘米以内”。
	MPX	<p>选择多声道模式(如果可用)(第39页)</p> <ul style="list-style-type: none"> ● 标准: 立体声 ● 无法接收立体声信号: 单声道 ● M1 / M2: 传输单声道信号时可用
	HDMI 输入	<p>根据输入信号进行选择(数字/模拟)(第40页)</p> <p>数字: HDMI 电缆连接 模拟: HDMI-DVI适配器电缆连接</p> <ul style="list-style-type: none"> ● 仅HDMI输入模式
复位为默认设置	按确定按钮将当前声音菜单中模式、平衡和环绕声的设置复位至默认。	

菜单	项目	调整/配置 (选项)	
设置菜单	定时关机	设置电视机自动切换至待机的时间 (关/15/30/45/60/75/90分钟)(第13页)	
	儿童锁	频道/视频输入加锁禁止观看 (第27页)	
	搜索菜单	频道编辑	跳过不想看的频道 (第26页)
		自动搜索	自动设定所有频道 (第26页)
		手动搜索	手动设置频道 (第26页)
	显示语言	选择屏幕显示语言 (English / 中文)	
	显示设定	边缘亮度调整	增加边缘(屏幕的左右两侧)的亮度 (关/低/中/高) ● 建议的设置为高, 以防止边缘上出现“余像”。
		输入标签	标注或跳过各个输入端子 (第28页)
		游戏时间显示	设为“开”时, 每隔30分钟显示记录的使用游戏模式的时长 (关/开) ● 当“观看模式”设为“游戏”时此功能可用(第21页)。
	VIERA Link 设定	VIERA Link	设置VIERA Link功能 (关/开) ● “VIERA Link”设为“开”时, VIERA Link功能才可用。(第32页)
电源开联动		设置使用电源开联动功能 (关/开) (第33页)	
电源关联动		设置使用电源关联动功能 (关/开) (第33页)	
待机省电		控制所连接设备待机模式下的耗电, 以节省耗电量 (关/开) (第33页) ● “VIERA Link”设为“开”且“电源关联动”也设为“开”时, 此功能才可用。	
智能自动待机		让不观看或不使用的连接设备进入待机模式, 以节省耗电量 (关/开(有提示)/开(无提示)) (第33页) ● “VIERA Link”设为“开”时, 此功能才可用。	

如何使用菜单功能

高级功能

菜单	项目	调整/配置 (选项)
设置菜单	系统菜单	
	出厂设置	重置全部设置恢复到初始状态 (第29页)
	软件使用许可	显示软件使用许可信息
	系统信息	显示电视机系统信息
	其它设定	
	彩色制式	根据视频模式下的视频信号来选择最佳的彩色制式。 (自动/PAL/SECAM/M.NTSC/NTSC)
	彩色矩阵	仅可用于来自于视频/音频输入1的分量视频端子或HDMI端子连接的数码设备的自然色彩的480p或576p输入信号。选择SD或HD来调节SD (标准清晰度) 或HD (高清晰度) 的色彩参数 ● SD: 输入信号为标准的电视制式 ● HD: 输入信号为高清晰度制式
	自动待机	设定电视机自动进入待机模式的时间。在所选的时间内, 如果没有执行任何操作, 则电视机将会自动进入待机模式(关/2小时/4小时) ● 连接设备的自动输入开关会影响此功能, 倒计时将被重置。 ● 进入待机模式前3分钟将出现提示信息。
	节能模式	降低画面的亮度以节省耗电量 (关/开)
	16:9 扫描超出	选择图像显示的屏幕区域 (关/开) 开: 扩大图像来隐藏图像边缘。 关: 显示图像原始尺寸。 ● 若屏幕边缘受到干扰, 请设为“开”。 ● 此功能适用于当宽高比设为“16:9”时。 ● 此功能可被SD(标准清晰度)和HD(高清晰度)信号分别记忆下来。
刷新速度	改变面板的图像处理 (取决于输入信号) (50Hz / 100Hz) ● 通常设定为“100Hz”	

- 在SD卡模式下将显示不同的菜单 (第30,31页)。
- 只可以选择可以使用的项目。

搜索及编辑频道

您可以在搬家时重新搜索所有的电视频道。



1 选择电视模式

电视

2 显示菜单

菜单

3 选择“设置”

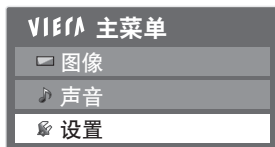

4 选择“搜索菜单”

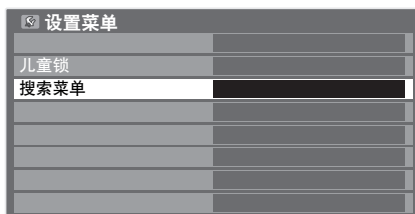

5 选择功能

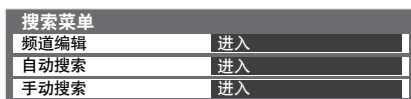

6 设定(详见下一页)

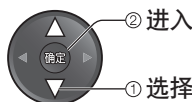

② 进入

① 选择

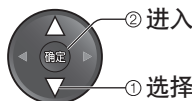

② 进入

① 选择

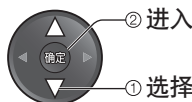

② 进入

① 选择

返回电视画面



如何使用搜索及编辑频道高级功能

高级功能

搜索及编辑频道

频道编辑 跳过不想看的频道

选择一个频道，显示/隐藏

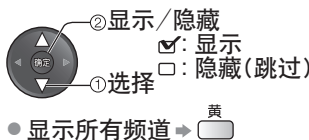
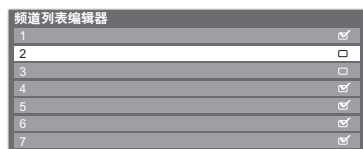

您能隐藏不想看的频道。除在此功能中，被隐藏的频道将不会显示。使用这个功能跳过不想看的频道。

自动搜索 自动设定所有频道

开始自动搜索



自动进行设定



自动重新搜索本地区区内能接收到的所有电视频道。

- 所有之前的搜索设定将被取消。
- 当操作完成后，电视频道“1”将会出现。
- 开始从低频道到高频道搜索。在此过程中接收到的频道被添加到列表中。(请参阅上文)
- 如果搜索没有完成 → “手动搜索” (请参阅下文)

使用电视机侧面板上的按钮进行自动搜索 (第11页)

- ① 重复按功能 至“自动搜索”菜单
- ② 进入“自动搜索”电视
- ③ 开始“自动搜索”电视
- 返回电视画面 → 功能

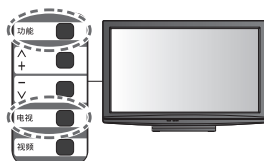

手动搜索 手动设定所有频道



微调

- 用于对个别频道的细微调整 (受天气环境等因素影响)

手动搜索

- 自动搜索后手动设置频道
- 设置声音制式和彩色制式，然后执行此功能。通常设置彩色制式为“自动”。
- 如果仅用RF电缆连接了录像机，则选择频道位置“0”。

选择频道位置



选择频道



搜索并存储

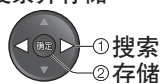

儿童锁

您可以锁定指定的频道/视频输入端子以控制观看权限。
当选择了锁定的频道/输入时，将显示提示信息；只有输入了正确的PIN码，才可以进入观看。

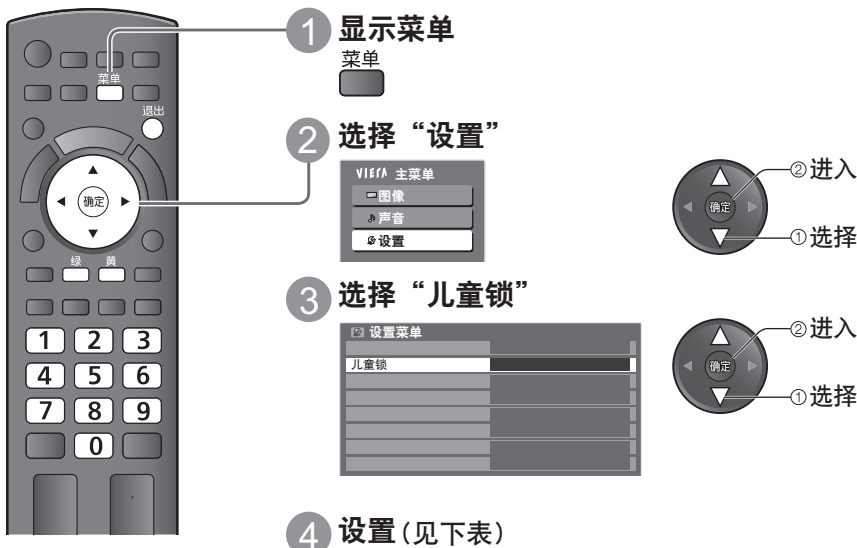

返回电视画面



搜索及编辑儿童锁

高级功能

儿童锁 控制频道观看权限

① 输入PIN码 (4位)



- 初次设置时需输入2次PIN码。
- 为防止忘记PIN码，请对所设PIN码做记录。

② 选择“儿童锁列表”

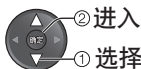

③ 选择需要锁定的频道/输入

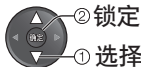
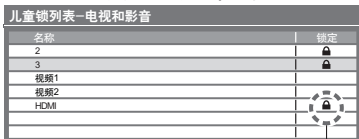

频道/输入锁定时会出现

- 取消
→ 选择需要锁定的频道/输入
→ 确定
- 全部锁定 → 绿
- 全部解除锁定 → 黄

修改PIN码

在“儿童锁”中选择“修改PIN码”然后输入2次新的PIN码。

说明

- 执行出厂设置(第29页)后，PIN码及所有设置将被删除。

输入标签

为更好地分辨和选择输入模式，您可以标识各输入端子或跳过未连接到任何设备的端子。

- 选择输入模式 → 第16页

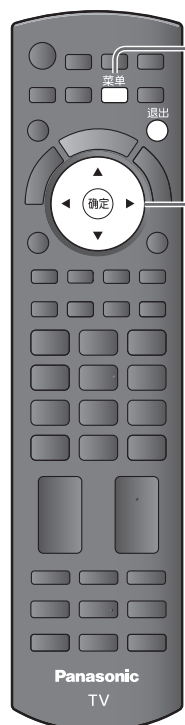

1 显示菜单
菜单
退出

2 选择“设置”

VIERA 主菜单	
▢ 图像	
🔊 声音	
⚙️ 设置	

3 选择“显示设定”

设置菜单	
儿童锁	
显示设定	

4 选择“输入标签”

显示设定	
边缘画质调整	关
输入标签	进入
游戏时间显示	开

5 选择一个输入端子进行设定

输入标签	
视频1	视频1
视频2	视频2
HDMI	HDMI

② 进入
① 选择

② 进入
① 选择

② 进入
① 选择

② 设定
① 选择

返回电视画面
→ 退出

此标签将在“输入选择”菜单（第16页）中显示或提示。

- 如果选择了跳过，您将不能选择此模式。

出厂设置(恢复设置)

将电视机恢复到初始状态，即无频道收看。
复位所有设置（频道、图像、声音设置等）。

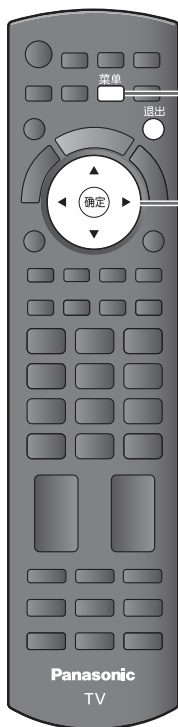

1 显示菜单



2 选择“设置”

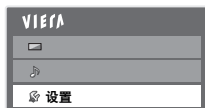

3 选择“系统菜单”

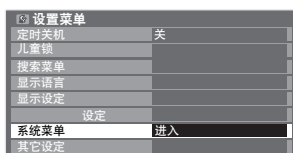

4 选择“出厂设置”



5 设定(见下表)

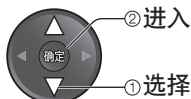
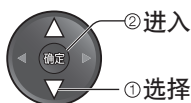
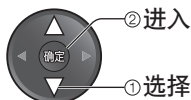

返回电视画面



出厂设置(恢复设置)
输入标签

高级功能

出厂设置 恢复设置

① 确认并重新设定

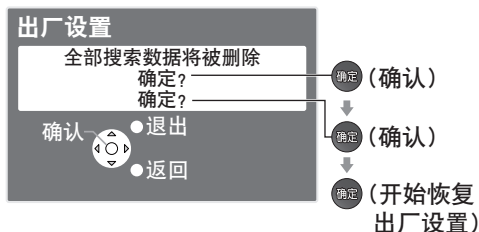

② 按照屏幕显示说明

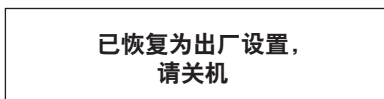

- 当电视机电源打开时开始自动搜索 (第12页)

仅需重新搜索电视频道时，例如搬家后

→ “搜索及编辑频道”中的“自动搜索” (第26页)

浏览SD卡

(VIERA影像播放器)

显示数码相机拍摄的静止图像。

- 操作过程中，没有信号从视频/音频端子输出。
- “日期”显示数码相机拍摄的日期。无拍摄日期的文件显示格式为“****/**/**”。
- SD卡的详细说明 → 第41页

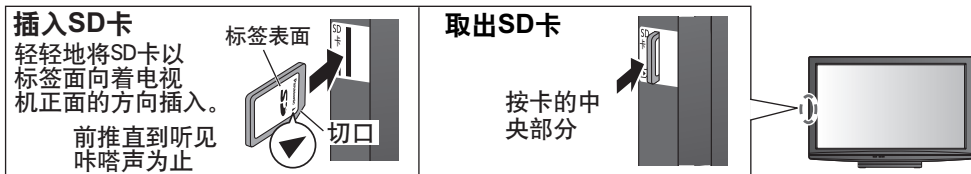

照片浏览器



1 插入SD卡

2 选择“照片浏览器”

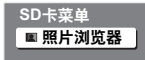

确定 → 进入

3 选择要显示缩略图的文件夹。



(文件夹浏览)

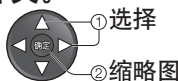

- 不在文件夹中的文件将被集中到文件夹“/”中。
- 显示所有照片 → 第31页

4 在缩略图中选择要浏览的照片

错误显示
选中的照片 (无法载入的图像等)



(缩略图画画)

显示已选照片的信息



- 幻灯片 → 第31页
- 按拍摄日期或月份分类 → 第31页

返回电视画面

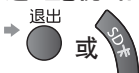

返回至上一级菜单



画面操作指南 (单画面)

一次显示一张照片

- 显示/隐藏操作指南

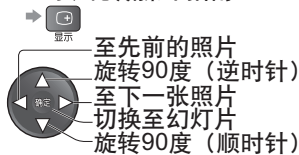

- 返回到缩略图画画 → 返回

幻灯片放映

开始幻灯片放映 (按步骤 4 操作)

选择首张浏览的照片

开始幻灯片放映



● 暂停放映

● 返回到单画面



说明

● 在一组幻灯片播放完成后会重复播放该组幻灯片。

幻灯片放映设置 (在照片浏览器模式中进行操作)

显示菜单

菜单

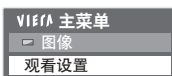

② 进入

① 选择

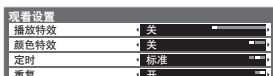

② 设定

① 选择

菜单	项目	调整/配置(选项)
观看设置	播放特效	选择幻灯片放映时照片之间切换所使用的播放特效 (关/擦除↓/擦除↑/擦除→/擦除←/梳理↑↓/梳理←→/溶镜/棋盘擦除/随机/多个/拼图) 擦除 : 按箭头方向擦除出一张照片 梳理 : 按箭头方向梳理出一张照片 溶镜 : 照片被模糊的方块替代 棋盘擦除 : 像棋盘一样擦除出一张照片 随机 : 随机选择擦除、梳理、溶镜或棋盘擦除等各种播放特效 多个 : 平铺着分成9部分显示 拼图 : 随机显示照片的位置和大小
	颜色特效	选择照片的颜色特效(关/深褐色调/灰度)
	定时	选择幻灯片的放映时间间隔(短间隔/标准/长间隔)
	重复	重复放映幻灯片(关/开)

显示所有照片

显示SD卡中所有照片的缩略图。



(文件夹浏览)



(缩略图—所有图片)



① 选择

② 单画面

按拍摄日期或月份分类

显示按相同日期或相同月份分类的群组列表。

● 没有日期记录的照片将以“未知”的格式显示。



(缩略图)

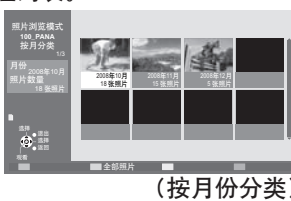
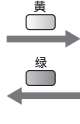

(按月份分类)

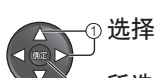

① 选择

② 所选群组的缩略图

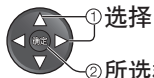

① 选择

② 所选群组的缩略图



(按日期分类)

VIERA Link 功能

VIERA Link “HDAVI Control™”

享受拥有“HDAVI Control”功能的Panasonic产品的更多HDMI通用性功能。
本电视机支持“HDAVI Control 5”功能。

使用HDMI电缆可自动接入设备比如HD摄像机、家庭影院、功放等。

使用这些功能必须同时具备“HDAVI Control”和“VIERA Link”功能。

- 由于设备的HDAVI Control版本的原因一些功能可能无法启用，请确认所连接的设备的HDAVI Control版本。
- VIERA Link “HDAVI Control”是一款由我们开发和补充的独一无二的功能，它是以HDMI提供的控制功能为基础的。HDMI是一项工业标准，被公认为HDMI CEC(消费者电子控制)。因此，可能无法确保兼容其它品牌支持HDMI CEC功能的设备。
- 请参阅各设备相应的操作手册。有关适用Panasonic设备的信息，请咨询您当地的Panasonic经销商。

功能摘要

功能	具有VIERA Link功能的连接设备	DVD播放机/蓝光播放机*1	HD摄像机/LUMIX相机*1	家庭影院*2	蓝光影院*2	功放*2
轻松播放		○	○	○*5	○*5	-
电源开联动		○	○	○	○	-
电源关联动		○	○	○	○	○
待机模式下减少不必要的电源消耗		○*4	-	-	○*4	-
不用的设备自动待机		○*3	-	○*3 ○*6	○*3 ○*6	○*3
使用VIERA遥控器操作所连接的设备		○*3	○*3	○*3	○*3	-
扬声器控制		-	-	○	○	○

*1:仅限HDMI连接

*2:HDMI和音频输出连接

*3:具备“HDAVI Control 2或更高版本”功能的设备可用

*4:具备“HDAVI Control 4或更高版本”功能的设备可用

*5:正在播放光盘时

*6:观看光盘时除外

连接

- 使用DVD播放机/蓝光播放机/HD摄像机/LUMIX相机



- 使用家庭影院:

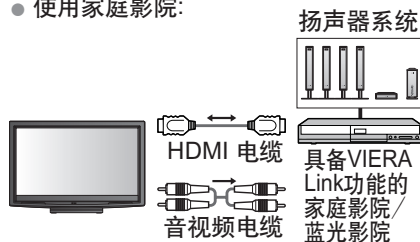

- 使用功放:

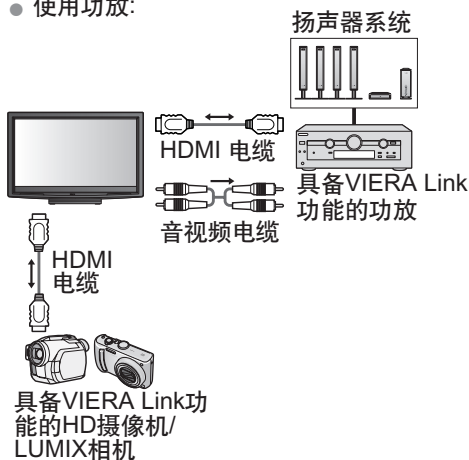

说明

- 所连接的设备会影响该功能是否能正常运行。
- 对于拥有VIERA Link功能的DVD播放机/蓝光播放机/HD摄像机/LUMIX相机，请通过HDMI电缆连接至HDMI端子。
- 对于家庭影院/蓝光影院/功放，请通过HDMI电缆和/或音视频电缆连接至HDMI端子用于从电视机上输出音频。
- 请使用HDMI兼容电缆。非HDMI兼容电缆将无法使用。
推荐的Panasonic HDMI电缆产品型号：
 •RP-CDHS15 (1.5米) • RP-CDHS30 (3.0米) • RP-CDHS50 (5.0米)

准备工作

- 连接支持VIERA Link功能的设备。
- 设置连接设备。请参阅设备操作手册。
- 为使录像效果最佳，可能需要设置刻录机。欲了解具体内容，请参阅刻录机的操作手册。
- 在设置菜单中将VIERA Link设为开 → “VIERA Link”（第23页）
- 设置电视机 → 连接后，先开启所连接设备，再开启电视机。设定输入模式为HDMI(第16页)，并确认画面可以正确显示。
下列情况下每次均应该进行此设置：
 •初次使用时 •添加或重新连接设备时 •更改设置时

可用功能

轻松播放
自动输入切换—操作连接的设备时，输入模式将被自动切换。
电源开联动
要使用此功能时，请将设置菜单中的电源开联动设为“开” → “电源开联动”（第23页）当连接的设备开始录放或连接的设备菜单被激活，电视机将自动打开。（仅当电视机为待机模式时。）
电源关联动
要使用此功能时，请将设置菜单中的电源关联动设为“开” → “电源关联动”（第23页）当电视机处于待机模式时，连接的设备也将自动设置为待机模式。 ● 即使在定时关机或自动电源待机功能作用下自动进入待机模式，此功能仍然有效。
待机省电 待机模式下减少不必要的电源消耗
要使用此功能时，请将设置菜单中的待机省电设为“开” → “待机省电”（第23页）连接设备待机模式下的耗电量将与电视机开/关状态同步增高或降低，以减少耗电量。当电视机进入待机模式时，连接设备将自动进入待机，连接设备待机模式下的耗电量将自动降至最少。 当电视机开机时，连接设备仍在待机模式下，但耗电量增加以缩短启动时间。 ● 如果连接设备可以更改待机模式下的耗电量且已设为高耗电量，此功能将很有用。 ● “电源关联动”设为“开”时此功能可用。
智能自动待机 不用的设备自动待机
要使用此功能时，请将设置菜单中的智能自动待机设为“开(有提示)”或“开(无提示)” → “智能自动待机”（第23页） 当电视机开机时，不观看或不使用的连接设备自动进入待机模式，以减少耗电量。例如，当输入模式从HDMI切换时，当扬声器选择更改为“电视”时(观看光盘时除外)。 ● 如果您选择“开(有提示)”，则在此功能运行之前屏幕上将显示一条信息告知您。 ● 此功能可能因所连接的设备而无法正常运行。如果需要，请设为“关”。

VIERA Link “HDAVI Control™”

可用功能（使用VIERA Link菜单）

VIERA Link 控制 使用VIERA遥控器操作所连接的设备

进入并操作设备的菜单

您可以用电视机遥控器指向电视机遥控传感器来控制连接设备的一些功能。

- 如果您不能操作，请检查设置及设备 → “功能摘要”，“连接”，“准备工作”（第32,33页）
- 欲了解操作连接设备的具体内容，请参阅设备的操作手册。

① 显示“VIERA Link 菜单”

② 选择“VIERA Link控制”

③ 选择你想进入的设备
显示连接设备的类型
选择设备类型并进入

刻录机/播放机/家庭影院/摄像机/LUMIX/数码相机/其它

- 你也可以通过使用VIERA工具进入VIERA Link控制 → 第18页
- 所连接的设备会影响显示项。
- “家庭影院”是指家庭影院，蓝光影院或刻录机影院
- “其它”是指机顶盒。

进入设备的菜单
(自动更改输入模式)

④ 操作连接设备

1. 设置遥控代码为“73”（第17页）
2. 按照以下操作指南操作

显示操作指南	→	副菜单	→	存储/设定/进入	→	确定
移动光标/选择菜单	→	上下左右	→	返回到上一级菜单	→	返回
移动光标/进入/调整	→	左右	→	退出菜单	→	退出
当颜色栏显示关键字时	→	红 绿 黄 蓝				

说明

- 连接的设备会影响操作是否可用。如果不可用，用设备自带的遥控器。

进入无VIERA Link的设备时

显示连接设备的类型。

您可以进入设备的菜单。但是您不能对其进行操作。请使用设备自带的遥控器操作此设备。

扬声器选择 扬声器控制

进入并控制扬声器音量

您可以用电视机遥控器指向电视机遥控传感器，来控制扬声器。

- 如果您不能操作，请检查设置及设备
 → “功能摘要”、“连接”、“准备工作”（第32,33页）

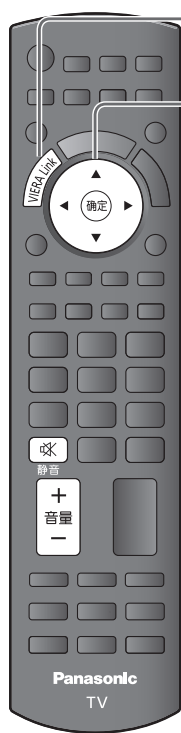

① 显示“VIERA Link菜单”

② 选择“扬声器选择”



选择

③ 设定“家庭影院”或“电视”



设定

家庭影院

家庭影院，蓝光影院或功放放在待机模式下时，如果连接至设备的节目扬声器有声音输出，它们将自动开启。

- 音量上/下调节



- 静音 → 

- 电视机音量为静音。
- 当连接设备关闭时，电视机音量将为当前音量。

电视

电视机音量为当前音量。

说明

- 如果您想通过功放聆听多声道声音，请使用HDMI电缆(第32页)，然后选择“家庭影院”。

说明

- 所连接的设备会影响这些功能是否能正常运行。
- 切换输入模式后的几秒钟内，可能无法显示图像或输出声音。
- 使用遥控器控制家庭影院或功放的轻松播放，请参阅设备的操作手册。
- “HDAVI Control 5”是HDAVI Control兼容设备的最新标准（2009年12月）。此标准兼容传统的HDAVI设备。
- 确认本电视机的HDAVI Control版本 → “系统信息”（第24页）

外接设备

这些图解表明了我们就如何将电视机与各种设备连接而提出的某些建议。若需进行其它连接，请查阅各个设备的操作说明、以下表格及规格(第45页)。

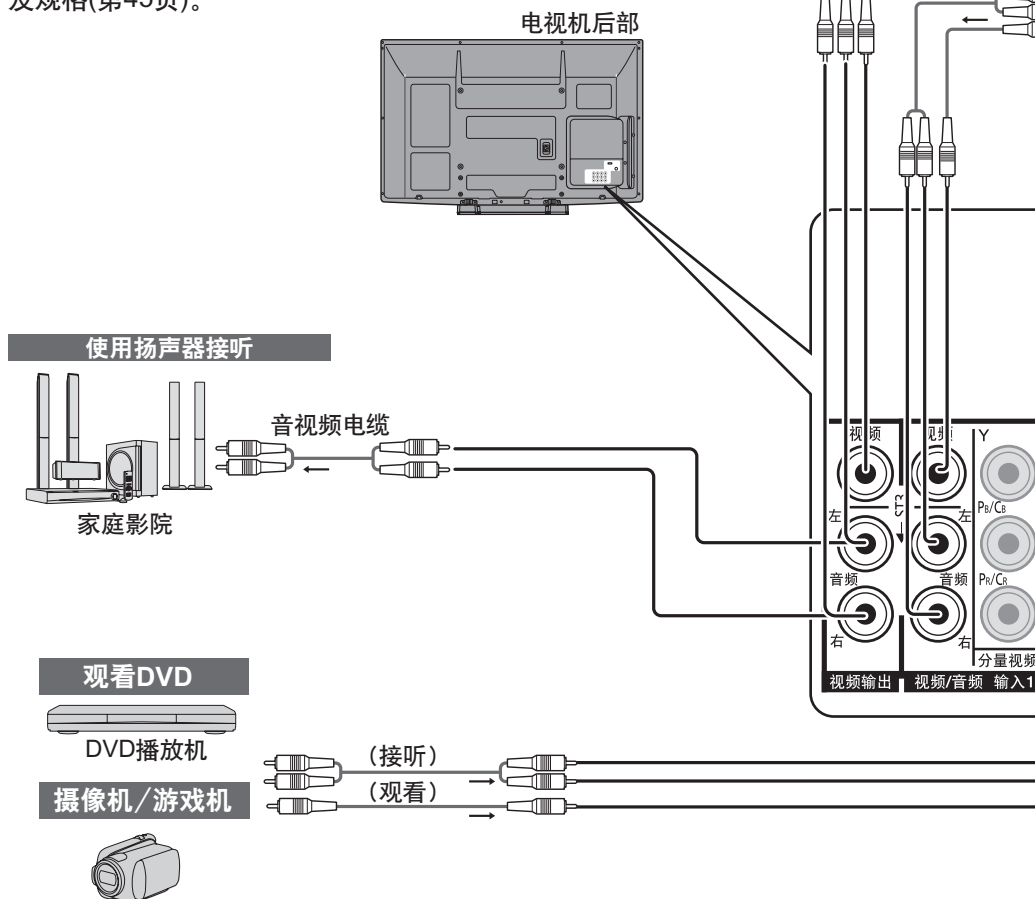

连接至每一端子的可连接设备类型

端子	视频/音频输入1 视频/音频输入2	视频输出	HDMI
刻录/播放(设备)			
刻录/播放录像/DVD(录像机/DVD 刻录机/机顶盒)	○	○	
观看DVD (DVD播放机)	○		○
观看便携式摄像机的图像(摄像机)	○		○
观看卫星广播(机顶盒)	○		○
打游戏(游戏机)	○		○
使用家庭影院		○	
VIERA Link			○

○:推荐的连接方式

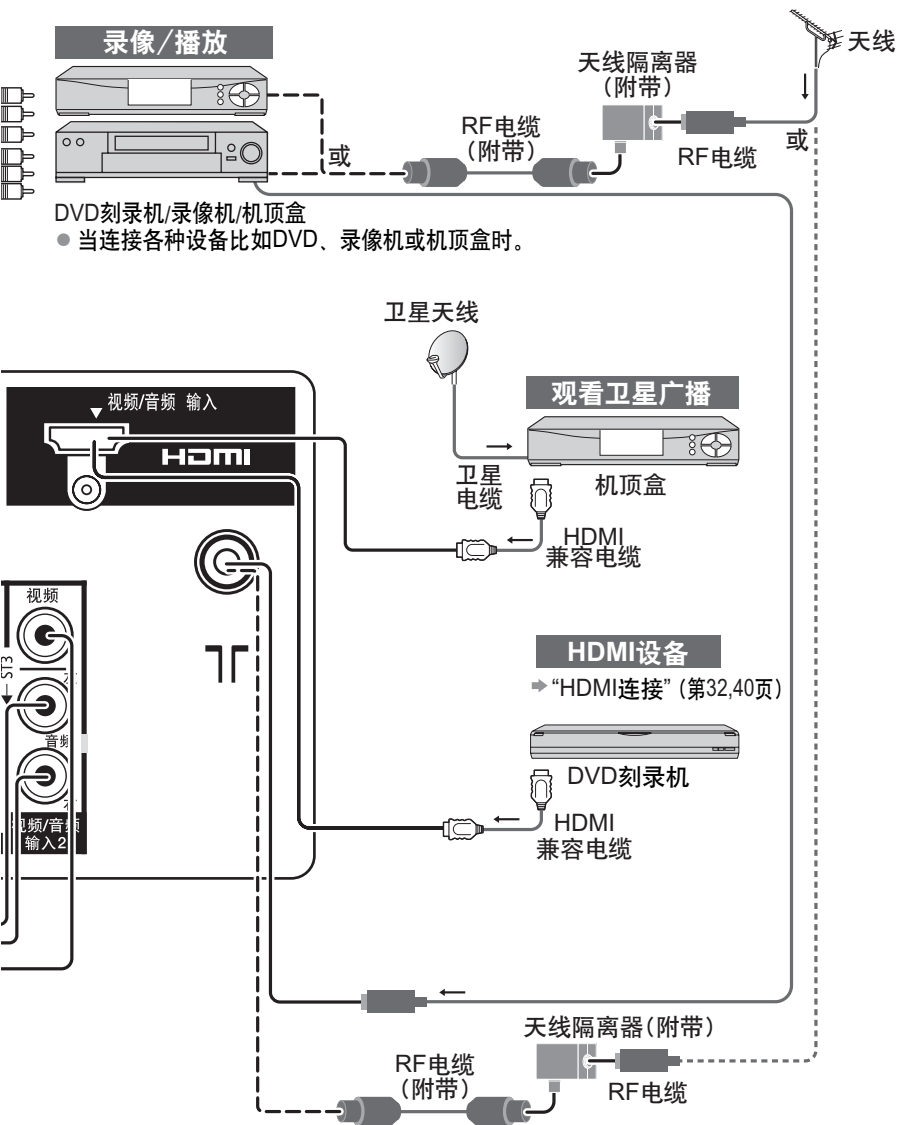

外接设备

高级功能

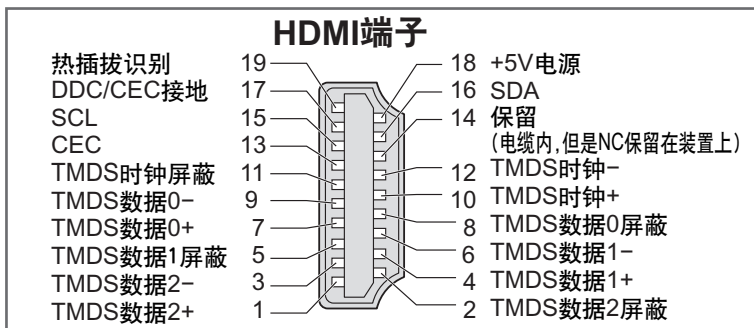

技术信息

节目分配

频道 设定	亚洲/ 西欧	独联体 /东欧	中国	中国 香港	新西兰 /印尼	印度有 线电视	南非	美国统 系	美国有 线电视	日本
频道显示	接收频道									
0	-	-	-	-	-	-	-	-	-	-
1	-	1	1	-	1	1	1	-	1	1
2	2	2	2	-	2	2	2	2	2	2
3	~	~	~	-	~	3	~	~	~	~
4	~	~	~	-	~	4	~	~	~	~
5	~	~	~	-	~	S1	~	~	~	~
6	~	~	~	-	~	S2	~	~	~	~
7	~	~	~	-	~	S3	~	~	~	~
~	~	~	~	-	~	S4	~	~	~	~
11	11	11	12	-	11	S1	11	~	~	~
12	12	12	13	-	-	S2	12	~	~	12
13	-	-	-	-	-	S3	13	~	~	13
14	-	-	-	-	-	S4	-	13	~	-
15	-	-	-	-	-	-	-	14	~	-
16	-	-	-	-	-	-	-	-	~	-
~	-	-	-	-	-	-	-	-	-	-
19	-	-	-	-	-	S10	-	-	-	-
20	-	-	-	-	-	5	-	-	-	-
21	21	21	-	21	21	6	21	-	-	-
22	~	~	~	~	~	~	~	~	~	~
23	~	~	~	~	~	~	~	~	~	~
24	~	~	~	~	~	12	~	~	~	~
~	~	~	~	~	~	S11	~	~	~	~
28	~	~	~	~	~	~	~	~	~	~
~	~	~	~	~	~	S40	~	~	~	~
57	~	~	57	~	~	S41	~	~	~	~
58	~	~	-	~	~	21	~	~	~	~
59	~	~	-	~	~	~	~	~	~	~
~	~	~	~	~	~	~	~	~	~	~
62	62	62	-	62	62	24	62	62	62	62
63	63	63	-	63	63	25	63	63	63	C13
~	~	~	~	~	~	~	~	~	~	~
69	69	69	-	69	69	31	69	69	~	~
70	-	-	-	-	-	32	-	-	-	-
~	~	~	~	~	~	~	~	~	~	~
73	-	-	-	-	-	~	~	~	~	~
74	S'1	S'1	-	S'1	S'1	~	S'1	-	-	-
75	S'2	-	-	S'2	S'2	~	S'2	-	-	-
76	S'3	-	-	S'3	S'3	~	S'3	-	-	-
77	-	-	-	-	-	~	-	-	-	-
78	-	-	-	-	-	~	-	-	-	-
79	-	-	-	-	-	41	-	-	-	-
80	S1	S1	-	S1	S1	42	S1	-	-	-
81	S2	S2	Z1	S2	S2	~	S2	-	-	-
~	~	~	~	~	~	~	~	~	~	~
89	S10	S10	Z9	S10	S10	51	S10	-	-	-
90	S11	S11	Z10	S11	S11	52	-	-	-	-
91	S12	S12	Z11	S12	S12	~	-	-	-	-
92	S13	S13	Z12	S13	S13	~	-	-	-	-
93	S14	S14	Z13	S14	S14	~	S14	-	-	-
94	S15	S15	Z14	S15	S15	~	S15	-	-	-
95	S16	S16	Z15	S16	S16	~	S16	-	-	-
96	S17	S17	Z16	S17	S17	~	S17	-	-	-
97	S18	S18	Z17	S18	S18	~	S18	-	-	-
98	S19	S19	Z18	S19	S19	~	S19	-	-	-
99	S20	S20	Z19	S20	S20	61	S20	-	99	C49

节目分配

频道 设定	亚洲 西欧	独联体 /东欧	中国	中国 香港	新西兰 /印尼	印度有 线电视	南非	美国统 一	美国有 线电视	日本
频道显示	接收频道									
100	S21	S21	Z20	S21	S21	62	S21	—	100	—
107	⋮	⋮	⋮	⋮	⋮	69	⋮	—	⋮	—
117	⋮	⋮	Z37	⋮	⋮	70	⋮	—	⋮	—
118	⋮	⋮	—	⋮	⋮	—	⋮	—	⋮	—
120	S41	S41	—	S41	S41	—	S41	—	⋮	—
125	—	—	—	—	—	—	—	—	125	—

立体声 / 双语声音选择

当您接收到立体声 / 双语音效系统时，可按**立体声 / 双语声音选择**按钮来选择声音输出模式。

音频信号	立体声	主声道 I	副声道 II	单声道
模式指示器	⊙	I	II	▽

NICAM用于新西兰、新加坡和香港等地区。

电视广播类型	定期广播 (标准音频)	标准 + 丽音单声道 (主声道 I)	丽音立体声	丽音双单声道 (主声道 I / 副声道 II)
模式指示器	无指示 ← ▽	I ← ▽	⊙ ← ▽	I ← II ↓ ▽ ↑

A2 (德国)用于澳大利亚、马来西亚等地区。

电视广播类型	定期广播 (标准音频)	双语或双单声道: 主声道 I / 副声道 II	立体声
模式指示器	无指示 ← ▽	I ← II	⊙ ← ▽

- 如果立体声信号很弱，或接收条件并未达到最佳或如果立体声：单声道自动切换，建议您将立体声模式切换至单声道模式。
- 即使接收信号的内容会发生变化，但选择模式仍保持不变。
- 当接收条件恶化时，如果使用立体声 / 双语声音选择按钮将模式设定至单声道的位置，那么收听将会变得更容易些。
- “双语”（亦称之为“双单声道”或“双语”）目前在一些国家尚不能传输。

技术信息

HDMI 连接

HDMI(高清晰度多媒体接口)是世界上首个支持未压缩标准的全数字电子产品的AV界面。HDMI通过将电视机与相应的设备连接可欣赏高清晰度的数码影像和高音质。可用HDMI兼容电缆将DVD播放机、机顶盒或游戏机等带有HDMI或DVI输出端子的HDMI兼容设备(*1)连接至HDMI端子。关于连接,请参阅“外接设备”(第36,37页)。

HDMI适用功能

- 输入音频信号: 2ch Linear PCM (取样频率- 48 kHz, 44.1 kHz, 32 kHz)
- 输入视频信号: 480i, 480p, 576i, 576p, 720p, 1080i及1080p
 - ➔ “可显示的输入信号”(见下文)
 - 数字设备的输出设置要与此相匹配。
- VIERA Link (HDAVI Control 5): ➔ “VIERA Link”(第32页)

DVI连接

如果外部设备仅有一个DVI输出,请通过一根DVI至HDMI的适配器电缆(*2)将其连接至HDMI端子。

使用DVI至HDMI的适配器电缆时,连接音频电缆到视频/音频输入2的音频输入端子。

说明

- 音频设置可在声音菜单中的“HDMI输入”项中进行(第22页)
- 如果所连接的设备具有画面宽高比调节功能,请将画面宽高比设置为“16:9”。
- 这些HDMI连接器为“A型”。
- 这些HDMI连接器兼容 HDCP (高带宽数码内容保护)版权保护技术。
- 无数字输出端子的设备也许可与“分量视频”或“视频”这些输入端子连接来接收模拟信号。
- 本电视机采用了HDMI™技术。

(*1)与HDMI适用的设备上会有HDMI标志。

(*2)请咨询您当地的数字设备零售商。

可显示的输入信号

分量视频(Y, P_B/C_B, P_R/C_R), HDMI

* 标记: 可适用的输入信号

信号名称	分量视频	HDMI
525 (480) / 60i	*	*
525 (480) / 60p	*	*
625 (576) / 50i	*	*
625 (576) / 50p	*	*
750 (720) / 60p	*	*
750 (720) / 50p	*	*
1,125 (1,080) / 60i	*	*
1,125 (1,080) / 50i	*	*
1,125 (1,080) / 60p		*
1,125 (1,080) / 50p		*
1,125 (1,080) / 24p		*

SD卡

请使用符合SD标准的SD卡。
否则，可能会导致电视机损坏。

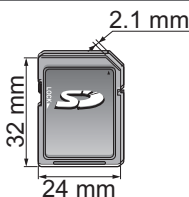

使用SD卡时的注意事项

- 切勿在电视机存取数据时将卡取出（否则会损坏卡或电视机）。
- 不要去碰卡背面的插针。
- 切勿让卡受到高压或冲击。
- 按照正确的方向插入卡（否则卡会受到破坏）。
- 电子干扰、静电或误操作可能破坏数据或卡。
- 应该定期备份储存的数据，以防止数据损坏或电视机的错误运行。（Panasonic对任何储存数据的损坏或破坏不承担任何责任。）

卡片浏览数据格式

- 照片：数码相机摄制的、可与DCF*和EXIF标准的JPEG文件兼容的静止图像
数据格式—基线JPEG（二级抽样4:4:4，4:2:2或4:2:0）
最多文件数量—9,999
图像分辨率—160×120到20,000,000像素
- 卡片格式：SDHC卡/ SD卡- FAT16或FAT32
- 兼容的卡片类型（最大容量）：SDHC卡（32GB）、SD卡（2GB）和迷你SD卡（2GB）（需要配备迷你SD卡适配器）
- 使用迷你SD卡时，请和适配器一起插入或取出。
- 通过以下网址查看有关卡片类型的最新信息。（只有英文版）
<http://panasonic.jp/support/global/cs/>
*DCF（相机文件设计标准）：日本电子与信息技术工业协会（JEITA）制订的统一标准。

说明

- 请用拍摄设备格式化SD卡。
- 本电视机可能无法正确显示某些拍摄设备所摄的图像。
- 文件和文件夹很多时，显示所需的时间可能较长。
- 此功能不能显示动态JPEG和非JPEG编排（例如TIFF、BMP）的静态图像。
- 电脑修改过的数据可能无法显示。
- 从电脑输入的图像必须与EXIF（可交换图像文件）2.0、2.1和2.2兼容。
- 部分降级的文件可能会以较低的分辨率显示。
- 文件夹名与文件名会因所使用的数码相机类型不同而不同。
- 切勿使用两个字节的字符或其它特殊代码。
- 如果文件名或文件夹名被更改，该卡可能无法用于本电视机。

屏幕上显示的信息

信息	注解/措施
无法读取文件	<ul style="list-style-type: none"> ● 文件破坏或不可读。 ● 本电视机不支持这种格式。（欲了解适用的格式与数据，请参见上文。）
未插入SD卡	<ul style="list-style-type: none"> ● 确认SD卡是否正确插入。
无有效文件可播放	<ul style="list-style-type: none"> ● 卡中无数据。
存储量超过9999张图片（最大为9999）	<ul style="list-style-type: none"> ● 照片的最大可存储数量是9999。

保养

首先将电源插头从电源插座上拔下。

显示屏、机壳、底座

日常维护：

用软布轻轻擦拭显示屏表面，前壳或底座，清洁灰尘和手印。

顽固污物：

可用软布浸上清水或用100倍水稀释的中性洗涤剂擦拭表面。然后，用干的软布均匀擦拭表面直至擦干。

注意

- 不要用硬布擦拭或者过于用力擦拭，否则会划伤表面。
- 小心不要用水或洗涤剂直接清洁电视机表面。渗入电视机部件内部的液体可能会导致产品故障。
- 小心不要使表面接触驱虫剂、溶剂、稀释剂或其它挥发性物质。这会降低显示屏表面质量或者导致外漆脱落。
- 请勿用指甲或其它硬物敲击或刮划表面。
- 切勿使机壳和底座长时间接触橡胶或塑料物品。这会降低显示屏表面质量。

电源插头

定期用干布清洁电源插头。潮湿和灰尘可能引起火灾或触电。

常见问题解答

在报修或请求帮助之前，请遵照以下简单指示来解决问题。
如果问题仍然无法解决，请联系您当地的Panasonic经销商或Panasonic顾客咨询服务中心（参见封底）寻求帮助。

图像有雪花或有叠影(噪声)

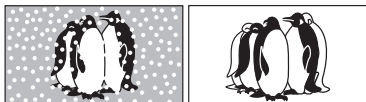

- 请检查天线的位置、指向与连接。

没有图像和声音

- 是否处于“视频模式”下？
- 电源线是否连接正确？
- 是否已经打开电源开关？
- 核对图像菜单(第21页)及音量。
- 检查所有必需的电缆和连接确实 在适当的位置上。

出现错误对话框

- 根据提示内容继续操作。
- 如果仍有问题出现，请联系当地 Panasonic经销商。



“VIERA Link”功能无效并出现一个错误报告

- 确定连接。
- 连接设备后打开电视机。(第32页)

屏幕上的亮点

- 产品的生产技术会引起屏幕上的某些像素相对亮或暗。此现象并非故障。

对比度降低

- 下列(使用者没有操作的)情况下，对比度会降低：
 - 视频模式下无信号
 - 开启了频道锁码功能
 - 选择的是无效频道
 - 显示菜单
 - SD卡模式中缩略图或静止图像

常见问题解答

	问题	解决方法
屏幕	图像不规则，声音嘈杂	<ul style="list-style-type: none"> ● 调节图像菜单中的“图像减噪”(去除噪声)(第21页)。 ● 检查附近的电气产品(小汽车、摩托车、荧光灯)。 ● 请让天线分离器离电视机尽可能远。(第8页)
	无法显示图像	<ul style="list-style-type: none"> ● 是否图像菜单中的“色彩”或“对比度”设定为最低值?(第21页)
	图像模糊不清或变形 (无声音或音量低)	<ul style="list-style-type: none"> ● 重新设置频道(第26页)。
	画面显示不正常	<ul style="list-style-type: none"> ● 用电视机上的电源开关关闭电视机，然后再开启。
声音	没有声音	<ul style="list-style-type: none"> ● “静音”功能是否启用?(第10页) ● 是否将音量设置为最小?
	声音音量很低或声音失真	<ul style="list-style-type: none"> ● 声音信号的接收条件可能不好。 ● 将声音菜单中的“MPX”设为“单声道”(第22页)。
	电视机或显示器声音不正常	<ul style="list-style-type: none"> ● 当打开电源时，电视机或显示器组件内部可能会发出一些声音(并不是操作失误的表现)。
HDMI	声音不正常	<ul style="list-style-type: none"> ● 将所连接设备的“声音设置”设置为“2ch L.PCM”。 ● 检查声音菜单中“HDMI输入”设置(第22页)。 ● 如果数字声音连接有问题，请选择模拟声音连接(第40页)。
	连接HDMI时，外部设备的 图象显示不正常	<ul style="list-style-type: none"> ● HDMI电缆线连接是否正确?(第32,36,37页) ● 关闭电视机及连接设备，然后再开启。 ● 检查连接设备的输入信号(第40页)。 ● 使用符合EIA/CEA-861/861B的设备。
其它	电视机进入“待机模式”	<ul style="list-style-type: none"> ● 定时关机功能启用。 ● 自动电源待机功能启用。 ● 播放结束后约30分钟电视机进入待机模式。
	遥控器无法工作或间歇 性无法工作	<ul style="list-style-type: none"> ● 电池是否安装正确?(第3页) ● 是否已经打开电源开关? ● 对准电视机的前部点击遥控器(与电视机的前部形成不超过30度的角度)。 ● 远离阳光或其它明亮的光源放置电视机，不要让它们照射在电视机的遥控传感器上。
	电视机某些部分发热	<ul style="list-style-type: none"> ● 即使电视机前部，顶部和后部面板的某些部位温度升高，也不会对电视机的性能和质量产生影响。

规格

TH-P42C22C

电源	220 V~, 50 / 60 Hz		
耗电 量	消耗功率	230 W	
	待机消耗功率	0.45 W	
显示屏	宽高比	16:9	
	可见屏幕尺寸	106 cm (对角线) 921 mm (宽) × 518 mm (高)	
	像素数	786,432 (1,024 (宽) × 768 (高)) [3,072 × 768 点]	
声音	喇叭	160 mm × 40 mm × 2 只, 6 Ω	
	音频输出	16 W (8 W + 8 W)	
接收系统 / 频段名称		17制式	功能
	1	PAL B, G, H	接收广 播传输 和通过 录像机 的播放
	2	PAL I	
	3	PAL D, K	
	4	SECAM B, G	
	5	SECAM D, K	
	6	SECAM K1	
	7	NTSC M (NTSC 3.58/4.5 MHz)	
		17制式	功能
8	NTSC 4.43/5.5 MHz	通过专用的录 像机或DVD播 放	
9	NTSC 4.43/6.0 MHz		
10	NTSC 4.43/6.5 MHz		
11	NTSC 3.58/5.5 MHz		
12	NTSC 3.58/6.0 MHz	通过专用的光 碟播放机和专 用的录像机及 DVD播放	
13	NTSC 3.58/6.5 MHz		
14	SECAM I		
15	PAL 60 Hz/5.5 MHz		
16	PAL 60 Hz/6.0 MHz		
17	PAL 60 Hz/6.5 MHz		
接收频道(模拟频道)	VHF波段		UHF波段
	2-12 (PAL/SECAM B, K1)		21-69 (PAL G, H, I/SECAMG, K, K1)
	0-12 (PAL B 澳大利亚)		28-69 (PAL B 澳大利 亚)
	1-9 (PAL B 新西兰)		13-57 (PAL D, K)
	1-12 (PAL/SECAM D)		13-62 (NTSC M 日本)
	1-12 (NTSC M 日本)		14-69 (NTSC M 美国)
2-13 (NTSC M 美国)		有线电视	
		S1-S20 (OSCAR) 1-125 (美国有线电 视) C13-C49 (日本) S21-S41 (HYPER) Z1-Z37 (中国) 5A, 9A (澳大利亚)	
天线一背部 VHF / UHF			
使用环境 温度: 0 °C - 40 °C 湿度: 20 % - 80 % 相对湿度 (无结露)			
连接 端子	视频/ 音频 输入1	视频	RCA插针式 × 1 1.0 V[p-p] (75 Ω)
		分量视频	Y 1.0 V[p-p] (包括同步) P _B /C _B , P _R /C _R ±0.35 V[p-p]
		音频 左-右	RCA插针式 × 2 0.5 V[rms]
	视频/ 音频 输入2	视频	RCA插针式 × 1 1.0 V[p-p] (75 Ω)
		音频 左-右	RCA插针式 × 2 0.5 V[rms]
		视频	RCA插针式 × 1 1.0 V[p-p] (75 Ω)
	视频 输出	视频	RCA插针式 × 1 1.0 V[p-p] (75 Ω)
		音频 左-右	RCA插针式 × 2 0.5 V[rms] (高阻抗)
其它 端子	HDMI输入	A型连接器 ● 本机支持“HDAVI control 5”功能。	
	存储卡插槽	SD卡插槽 × 1	
尺寸(宽 × 高 × 厚)		1,029 mm × 704 mm × 307 mm (包括电视机底座) 1,029 mm × 661 mm × 93 mm (仅电视机)	
重量		净重25.0 kg (包括电视机底座) 净重23.5 kg (仅电视机)	
执行标准		Q/YXNS27-2010	

常见问题
解答

技术资料

说明

- 设计和规格若有变化, 恕不另行通知。所示尺寸和重量均为近似值。
- 本设备符合下述所列标准。GB13837-2003, GB17625.1-2003, GB8898-2001

许可证

即使未对这些公司或产品商标作特别说明，这些商标也已完全受到认可。

- VGA是国际商业机器公司(IBM)的商标。
- S-VGA是视频电子标准协会(VESA)的注册商标。
- SDHC标志是商标。
- HDMI、HDMI标志及高清晰度多媒体接口是HDMI Licensing LLC在美国和其它国家的商标或注册商标。
- HDAVI Control™是松下电器产业株式会社的商标。
- x.v.Colour™是商标。

本产品包含以下软件：

- (1) 由松下电器产业株式会社或为其单独开发的软件，
- (2) 归第三方所有并授权给松下电器产业株式会社的软件，
- (3) 经 GNU General Public License, Version 2 (GPL v2) 许可的软件，
- (4) 经 GNU LESSER General Public License (LGPL) 许可的软件，
- (5) 除经 GPL 和/或 LGPL 许可的软件以外的开放源软件

对于第(3)或第(4)类软件，请根据具体情况，访问

<http://www.gnu.org/licenses/old-licenses/gpl-2.0.html> 和

<http://www.gnu.org/licenses/old-licenses/lgpl-2.1.html> 参阅 GPL v2 和 LGPL 的条款和条件。

此外，第(3)或第(4)类软件受一些个人和/或单位的版权保护。有关个人版权的声明，请参考以下网站：

<http://www.am-linux.jp/dl/DTV10AT/>

GPL/LGPL软件按其用途进行发布，但不提供任何明示的，暗示的或法定的保证，包括对特定目的适销性或适用性的暗示保证。

从产品交付之日起至少三年，Panasonic 将为通过以下所提供地址与我们联系的任何人提供 经 GPL v2/LGPL 许可的相应源代码的完整计算机可读副本，并收取不超过我们执行源代码发布成本的费用。联系信息

cdrequest@am-linux.jp

通过我们下面的网站，您及任何其它公众成员还可免费使用源代码。

<http://www.am-linux.jp/dl/DTV10AT/>

电子信息产品污染控制标识



● 有毒有害物质或元素标识

产品中有毒有害物质或元素的名称及含量

部件名称	有毒有害物质或元素					
	铅(Pb)	汞(Hg)	镉(Cd)	六价铬(Cr(VI))	多溴联苯(PBB)	多溴二苯醚(PBDE)
已安装印刷电路板	×	○	○	○	○	○
等离子显示板	○	○	○	○	○	○
机壳	○	○	○	○	○	○
喇叭	○	○	○	○	○	○
包装内附件	×	○	○	○	○	○
遥控器	×	○	○	○	○	○

○:表示该有毒有害物质在该部件所有均质材料中的含量均在 SJ/T11363-2006 规定的限量要求以下。
 ×:表示该有毒有害物质至少在该部件的某一均质材料中的含量超出 SJ/T11363-2006 规定的限量要求。

Panasonic 顾客咨询服务中心电话：8008100781
手机、小灵通及未开通800业务地区：4008100781
上海松下等离子显示器有限公司对本说明书拥有最终解释权

顾客记录

本商品型号和制造编号均在其后盖处。您应在下面填上制造编号并妥善保管本说明书，以及您的购买发票，以作为您购买的永久记录，这样将有助于在发生遗失或失窃时进行识别，以及作保修服务之用。

型 号

制造编号

上海松下等离子显示器有限公司

主页：<http://panasonic.cn>

地址：上海市浦东新区金穗路1398号

原产地：中国

©Panasonic Corporation 2010

中国印刷

发行：2010年6月