

Panasonic[®]

型号
TH-P46ST32C

使用说明书 等离子电视机



VIERA

感谢您购买Panasonic的产品。
请在使用本机之前，仔细阅读本说明书，并保存以供参考。
本说明书中的图示仅为示意图。

中文

TQB3DA0024

体验3D影像超震撼的多媒体娱乐效果

使用集成数字电视调谐器接收数字地面服务

使用HDMI接口呈现锐丽影像

使用“VIERA Link”功能，无需繁琐设置即可连接DVD刻录机，创建自己的家庭影院！

享受丰富的多媒体资源

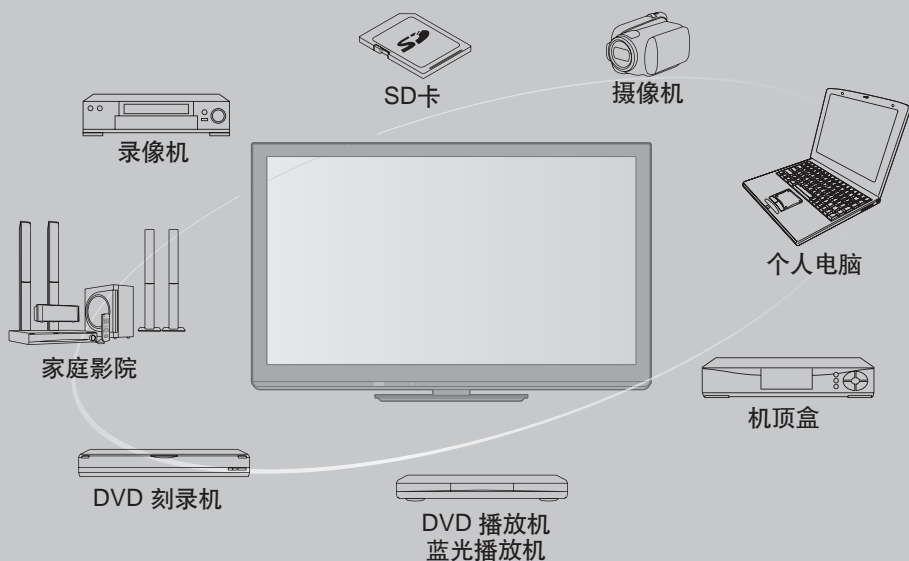

数字地面广播功能说明

- 在数字地面广播服务覆盖的区域，任何与数字广播相关的功能都能启用。覆盖区域请咨询您当地的Panasonic经销商。
- 此电视机只是用于数字广播规格，无法保证是否适用于将来的数字广播规格。
- 只使用室内天线的情况下，由于某些原因不一定接受到稳定的数字信号。需要服务时请联系您当地的经销商。

许可证

由Dolby Laboratories授权制造。杜比、Dolby和双D标志是Dolby Laboratories的商标。

DivX[®], DivX Certified[®], DivX Plus HD[™]和相关标志是DivX公司的商标, 并授权使用。

DLNA[®], DLNA 标志和DLNA CERTIFIED[™]是数字生活网络联盟的注册商标, 服务商标或证明商标。

HDMI、HDMI标志及高清晰度多媒体接口是HDMI Licensing LLC在美国和其它国家的商标或注册商标。

SDXC标志是SD-3C, LLC的商标。

授权制造由美国专利#s: 5,451,942; 5,956,674; 5,974,380; 5,978,762; 6,487,535及其它美国和全球专利已发行&未决的。DTS和该符号是注册商标, &DTS 2.0+ Digital Out和DTS标志是DTS公司的商标。产品包含软件。© DTS公司所有权利予以保留。

QuickTime 和 QuickTime标志是苹果公司的商标或注册商标, 并授权使用。

“AVCHD” 和 “AVCHD” 标志是松下电器产业株式会社和索尼公司的商标。

VIERA Connect是松下电器产业株式会社的商标。

“RealD 3D”是RealD的商标。

此产品被美国专利号5,193,000覆盖至2011年8月28日。

RealMedia, RealVideo和RealAudio是RealNetworks公司的商标或注册商标。

VGA是国际商业机器公司 (IBM)的商标。

S-VGA是视频电子标准协会 (VESA)的注册商标。

HDAVI Control[™]是松下电器产业株式会社的商标。

Macintosh是苹果公司的商标。

Windows是微软公司在美国和/或其它国家的注册商标。

本产品经AVC专利组合授权的许可, 供消费者用于个人和非商业用途(i)根据AVC标准(“AVC视频”)对视频进行编码和/或(ii)对消费者的个人和非商业行为所编码的AVC视频和/或授权提供AVC视频的视频供应商所提供的AVC视频进行解码。不包括任何其它用途的明示或暗示许可。更多信息, 请从MPEG LA, LLC获取。请参见<http://www.mpegla.com>。

即使未对这些公司或产品商标作特别说明, 这些商标也已完全受到认可。

目录

请确保阅读

安全注意事项 (警告/注意)	4
说明	5

快速启动指南

附件/选购件	6
基本连接	10
识别控制位置	12
自动搜索	14

基本功能

使用“VIERA Connect”	18
观看电视	19
使用节目指南(数字频道模式)	23
观看外部输入的节目源	24
观看3D影像	26
如何使用VIERA工具	32
如何使用菜单功能	33

高级功能

搜索及编辑频道	41
儿童锁	45
输入标签	46
出厂设置(恢复设置)	47
更新电视软件系统	48
使用媒体播放器	49
使用网络服务	59
VIERA Link 功能	69
外接设备	73

技术资料

技术信息	76
常见问题解答	84
保养	86
规格	87

安全注意事项

警告

安全注意事项

电源插头和电源线操作

- 将电源插头完全插入电源插座。(如果电源插头较松,会产生热量引起火灾。)
- 确保电源插头放置在易于触及的位置。
- 为防止触电,确保电源插头上的接地针与电源插座上的接地线连接牢固。
 - 带有CLASS I构造的仪器应该连接到带有接地保护的电源插座。
- 手湿时切勿触摸电源线。(可能引起触电。)
- 切勿损坏电源线。(损坏的电源线会引起火灾或触电。)
 - 电源插头插入电源插座时,切勿移动电视机。
 - 切勿将重物放置在电源线上或将电源线放在高温物体附近。
 - 切勿过度缠绕、弯曲或拉伸电源线。
 - 切勿拉拽电源线。拔出电源线时,请握住电源插头将其拔出。
 - 切勿使用损坏的电源插头或电源插座。

如果发现任何异常现象,请立即拔出电源插头!

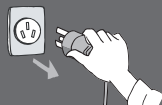

220 V~,
50 / 60 Hz



电源

- 此电视机适用于:
 - 220 V~, 50 / 60 Hz

务必使用附带的天线隔离器和RF电缆(第10,74页)

- 如果不连接隔离器,天线端子可能会发生异常电涌。

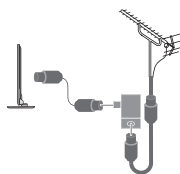

切勿取下后盖,决不允许自行改装本机

- 切勿取下后盖以免触电。内部没有维修备件。(高压部件会引起严重的触电。)
- 由当地Panasonic维修店对设备进行检查、调节或维修。

切勿将异物放入本机中

- 切勿使任何异物通过通风口掉入电视机中。(可能引起火灾或触电。)

切勿将电视机放置在倾斜或不稳定之处

- 电视机可能跌落或翻倒。

不要放置于多水或潮湿环境中

- 防止损坏以免引起火灾、触电。避免放置于多水或潮湿环境中。切勿将电视机暴露在滴水的环境下,也不要将盛有水的容器(如花瓶等)放在电视机上方。

只能使用Panasonic专用底座安装

- 使用未经授权的底座或其它固定装置会使本机摇晃不稳,有造成伤害的危险。请向Panasonic顾客咨询服务中心咨询。
- 只能使用经Panasonic认可的专用底座(第7页)/壁挂式支架(第9页)。

切勿将电视机置于阳光直射以及其它热源之处

- 避免将电视机置于阳光直射以及其它热源之处。

切勿让儿童接触SD卡

- 如同其它较小物件一样,SD卡有可能被儿童误吞导致危险,使用后请立即取出SD卡并保存在儿童接触不到的地方。



为防止起火,请保持本产品远离蜡烛或其它明火。

清洁电视机时，将电源插头拔下

- 清洁带电的电视机会引起触电。

长时间不使用电视机时，请将电源插头拔下

- 只要电源插头插入带电的电源插座中，即使在关闭模式中，电视机仍会消耗一些电量。

只允许竖直搬运

- 搬运电视机的时候如果显示屏朝上或朝下可能会损坏内部电路。

请在电视机周围留下足够的空间以便散热

最小距离

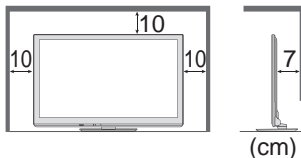

- 当使用底座时，请在电视机底部和放置电视机的台面之间留出适当的间距。
- 如使用壁挂式支架，请遵照支架使用说明书的指示进行操作。

切勿堵塞后通风口

- 诸如窗帘等堵塞通风口会导致设备过热，从而导致火灾或触电。

请避免外力碰撞或挤压显示屏

- 有可能造成伤害。

使用耳机时，切勿将音量调得太高

- 否则，可能会造成无法挽回的伤害。

电视机较重。需由2人或多人一起搬动电视机。如图所示抬起电视机，以防其倾斜或摔落而使人受伤。

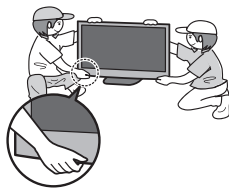

说明

切勿让静止画面长时间显示

这样会在电视机上留下永久的残像（“余像”）。这种情况并非电视机故障，且不列在保修范围内。

典型的静止画面

- 频道编号与其它图标
- 以4:3模式显示的图像



- 视频游戏
- 计算机图像

为了防止出现余像，如果几分钟内无信号输入且无任何操作，对比度将会自动降低。（第84页）

自动待机功能

- 以下情况下电视机将自动进入待机模式：
 - 模拟电视模式下30分钟内未接收到任何信号，也未执行任何操作
 - [定时关机]启用时（第21页）
 - 在[自动待机]开启时，未执行任何操作（第38页）

让本机远离以下设备

- 电器设备
 - 尤其不要在电视机附近放置视频设备。电磁干扰会引起图像/声音失真。
- 带有红外传感器的设备
 - 本机也可以发出红外线。可能会影响其它设备的使用。

附件 / 选购件

标配附件

遥控器(1)

- N2QAYB000599



遥控器用电池(2)

- R6 (AA)(5号电池)



底座(1)

- ➔ (第7页)

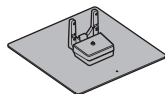

铁线芯(2)

(大尺寸)

- J0KG00000146

➔ (第75页)



铁线芯(1)

(小尺寸)

- J0KG00000001

➔ (第10, 74页)



天线隔离器(1)

➔ (第10, 74页)



RF电缆(1)

➔ (第10, 74页)



使用铁线芯应该遵守EMC标准。

使用说明书(1)

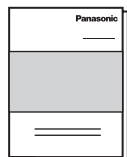

保修证(1)



- 该产品包含可能产生危险的部件(比如塑料袋), 它可能被儿童意外吸入或吞食。请将这类部件远离儿童可及的范围。

安装和拆卸遥控器电池

1

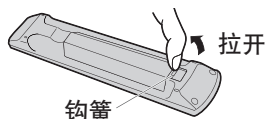

2

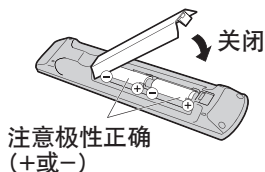

注意

- 电池安装不当会造成电解液泄漏及电池腐蚀, 损坏遥控器。
- 切勿混用新旧电池。
- 切勿混用不同类型的电池(示例:“碱性”和“锰”电池)。
- 切勿使用充电电池(镍镉)。
- 切勿燃烧或毁坏电池。切勿将电池放置在阳光直射、火焰或其它高温场所附近。
- 要丢弃电池时, 请考虑对环境的影响。
- 请勿拆卸或改装遥控器。

安装底座

警告

请勿拆卸或改装底座。

- 否则电视机将可能翻倒或产生危险造成人身伤害。

注意

请勿使用非本电视机随机附带的底座。

- 否则电视机或显示器将可能翻倒或产生危险造成人身伤害。

如果底座已产生弯曲或物理损坏，请勿使用。

- 如果您使用存在物理损坏的底座，将有可能造成人身伤害。请立即联系离您最近的 Panasonic 顾客咨询服务中心。

当您安装时，确保每个螺丝都拧紧了。

- 如果安装过程中未能确保螺丝正确拧紧，底座将不能支撑电视机并可能翻倒损坏或造成人身伤害。

确保电视机不会翻倒。

- 如果电视机被撞击或儿童爬上装有电视机的底座，电视机可能翻倒并造成人身伤害。

安装或移动电视机至少需要两个人。

- 如果不足两人，电视机将可能跌落造成人身伤害。

当从电视机上拆卸底座时，除了按照指定的步骤进行外，不允许使用任何其它方式。→(第8页)

- 否则电视机和/或底座可能翻倒或产生危险造成人身伤害。

A 装配螺丝(4) (银色)

- M5 x 20 (mm)



B 装配螺丝(4) (黑色)

- M5 x 25 (mm)

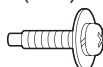

C 装配螺丝(1) (黑色)

- M4 x 8 (mm)



D 支架(1)

- TBL5ZA3073



E 底座(1)

- TBL5ZX0080



F 罩盖(1)

- TBL5ZB3066

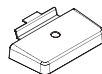

组装底座

用装配螺丝(A)将支架(D)可靠地紧固到底座(E)上。

- 确保螺丝可靠地拧紧。
- 错误的强拧装配螺丝将使螺纹磨损。

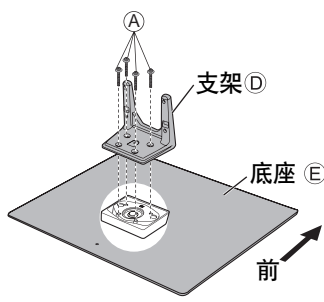

● 用装配螺丝(C)安装罩盖(F)

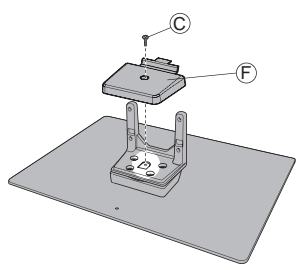

固定电视机

将支架插入电视机，然后用装配螺丝(B)可靠地拧紧。

- 首先将四个装配螺丝松开，然后将它们可靠地拧紧。
- 请在水平且平坦的台面上进行以上操作。

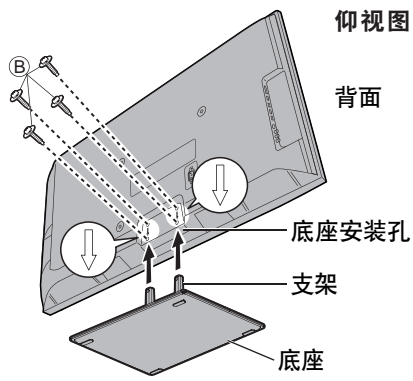

从电视机上拆卸底座

当需要使用壁挂式支架或重新打包电视机时，请务必按照如下方法拆卸底座。

- 1 从电视机上卸下四个装配螺丝(B)。
- 2 从电视机上拔出底座。
- 3 从罩盖上卸下装配螺丝(C)
- 4 拔出罩盖
- 5 从支架上卸下三个装配螺丝(A)。

调整屏幕至您想要的角度

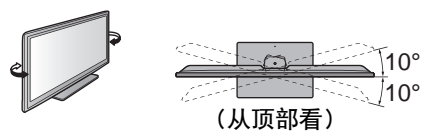

- 请确保电视机没有悬挂在底座的边缘即使电视机旋转至全旋转范围。
- 不要在全旋转范围内放置任何物品。

选购件

如要购买推荐使用的选购件，请联系Panasonic顾客咨询服务中心。详细内容，请参阅相关选购件的安装说明书。

无线网卡和延长线

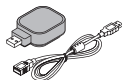

关于可用无线网卡请查阅以下网站。(只有英文版)

<http://panasonic.jp/support/global/cs/tv/>

- 也可在这个网站查询更多无线网卡和接入点的信息。

注意

- 使用无线网卡，需获得一个接入点。
- 当使用无线网卡，推荐用延长线。
- 当使用无线网卡，为避免无线电波干扰，请将电视机放置在远离其它无线网络设备、微波设备或接收2.4GHz和5GHz的信号的设备，否则可能出现故障。
- 根据地区的不同，无线网卡可能无法使用。

三维立体眼镜

(电池型)

●TY-EW3D10C
(充电型)

- TY-EW3D2SC
- TY-EW3D2MC
- TY-EW3D2LC

- 产品信息(型号和发行日期等)如有变更，恕不另行通知。

- 更多产品信息请查阅以下网站。(只有英文版)

<http://panasonic.net/avc/viera/3d/asia.html>

摄像头

●TY-CC10W



注意

- 该摄像头可以使用在VIERA Connect上(第18页)。
- 请同时阅读摄像头的使用手册。
- 由于地域问题，可能无法获得该选购件。详细内容，请联系Panasonic顾客咨询服务中心。

壁挂式支架

●TY-WK4P1RW

本电视机壁挂式支架的角度可调节为“0°倾斜(垂直)”和“5, 10或15度倾斜”。

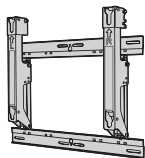

电视机后部

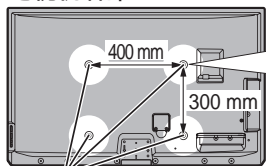

壁挂式支架安装孔

用于将电视机固定到壁挂式支架(本电视机未附带)的螺孔。

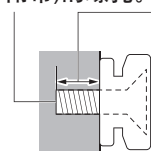

螺纹的深度:

最小 17 mm
最大 22 mm

螺纹类型: M8

(从侧面看)

警告

- 使用其它壁挂式支架或自行安装壁挂式支架将有造成人身伤害和产品损坏的危险。为了确保电视机的性能和安全性，请务必要求您的经销商或授权的分销商固定壁挂式支架。任何由于不具备资格的安装者安装引起的损坏不在保修范围之内。
- 请仔细阅读所选购的壁挂式支架附带的说明书，并务必采取措施防止电视机跌落。
- 安装电视机时请小心搬运，如受到撞击或其它外力则可能会导致产品损坏。
- 在墙上固定壁挂式支架时请务必小心谨慎。确保壁挂式支架前的墙壁内无电力电缆或管道。
- 为了防止跌落和伤害的发生，当不再使用电视机时请将其从固定它的墙上拆下。

基本连接

本说明书中的外接设备和电缆不属于本电视机的附件。
连接或卸下任何电缆前，请务必切断设备与电源的连接。
观看3D影像对布局有一些限制。详情►(第26,29页)

连接天线

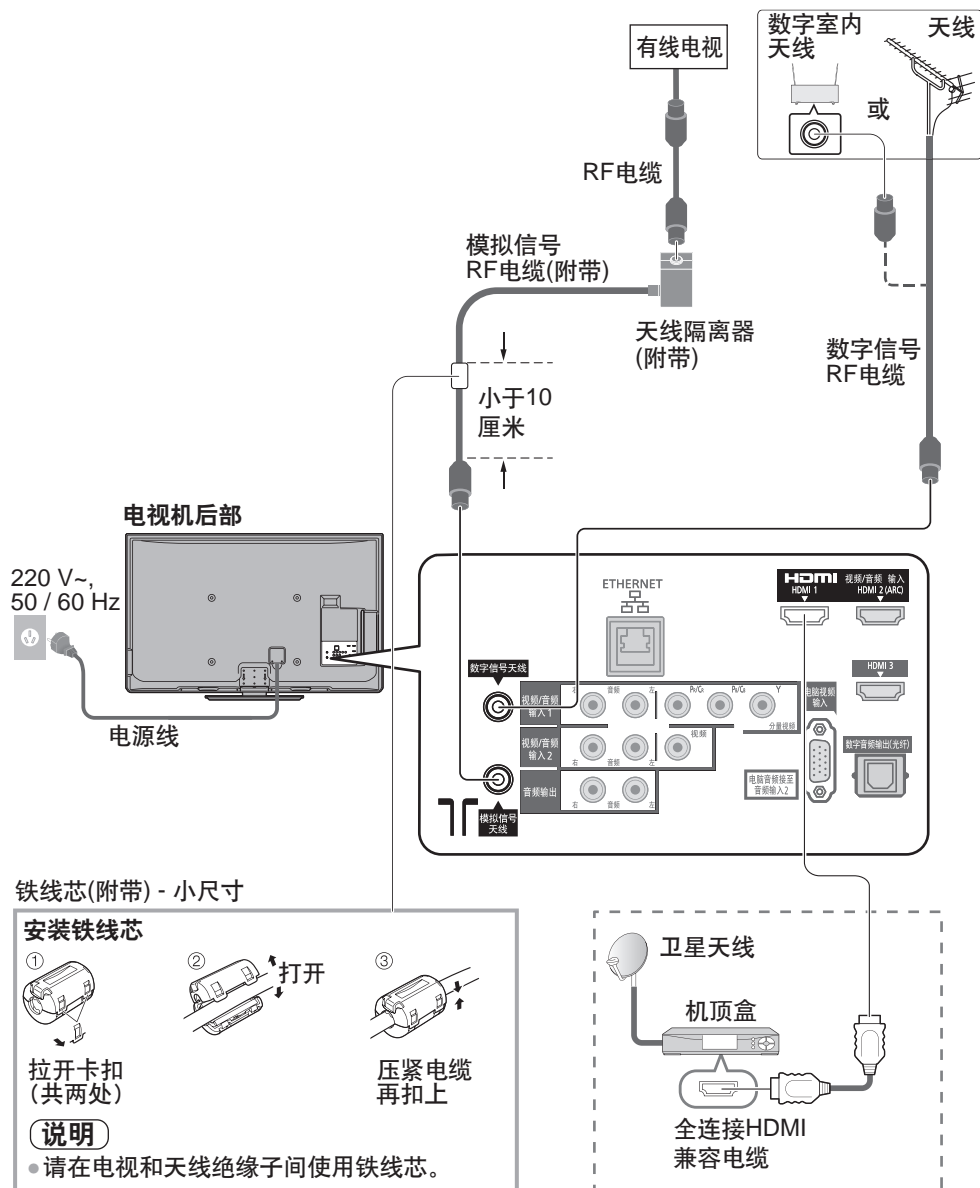

说明

- 请确保使用附带的RF电缆和天线隔离器。
- 数字天线连接不需要天线隔离器。
- 不要把天线隔离器直接连接到电视机上。
请确保在电视机与天线隔离器之间使用附带的RF电缆。
- 为避免干扰，请勿让RF电缆和天线隔离器靠近电源线。
- 为避免干扰，请让天线隔离器离电视机尽可能远。
- 切勿把附带的RF电缆用于其它用途。
- 不要把RF电缆压在电视机下面。
- 为获得最佳画质和音效，需要使用天线、合适的电缆（75Ω同轴）和合适的端子插头。
- 如果使用公用天线系统，墙壁天线插座和电视机之间的连接可能会需要合适的连接电缆和插头。
- 您当地的电视维修服务中心或经销商可能会协助您获得贵地区特定的合适天线系统和附件。
- 涉及天线安装、现有系统升级或购买附件的费用等任何事项均由您自行解决。
- 如果有任何问题(如噪声)，请咨询您当地的电视服务中心。
- VIERA Link 连接 ➔ (第69页)
- 其它设备连接 ➔ (第73-75页)
- 请同时详细阅读设备使用说明书。

识别控制位置

电视机

识别控制位置

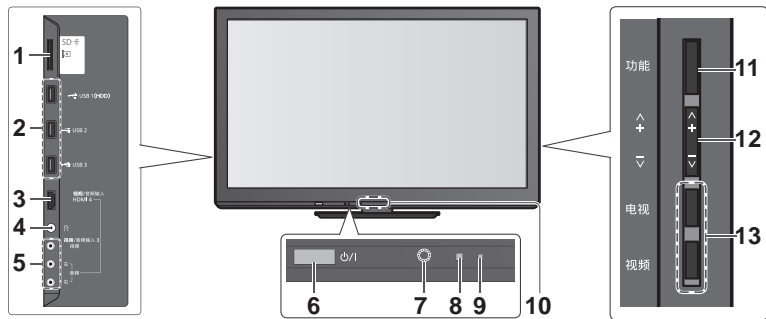

1 SD卡插槽

2 USB 1-3端口

3 HDMI4端子

4 耳机插孔

5 视频/音频输入3端子

6 电源开/关

- 用于切换主电源。

如果您最后一次使用后关闭了已经通过遥控器使其处于待机模式中的电视机，当通过电源开/关按钮打开它时将进入待机模式。

7 遥控传感器

- 请勿在电视机遥控传感器和遥控器之间放置任何物体。

8 C.A.T.S. (对比度自动跟踪系统)传感器

- 在图像菜单中的[爱眼] 设为[开]时，自动检测亮度并调整图像质量。

➔ (第34页)

9 电源指示灯

- 红灯: 待机

绿灯: 开机

桔黄灯(闪烁): [待机时用USB充电]处于[开]

- 当使用遥控器时，表明电视机接受了一个指令。

10 三维立体眼镜红外线传感器

- 请勿在红外传感器和三维立体眼镜之间放置任何物体。

11 功能选择

- [音量]/[对比度]/[亮度]/[色彩]/[清晰度]/[色调](NTSC信号)/[低音](声音菜单中的[音乐]或[语音]模式)/[高音](声音菜单中的[音乐]或[语音]模式)/[平衡]/[数字频道自动搜索]或[模拟频道自动搜索]

12 上下切换频道，调节音量(当使用功能按钮时)。打开电视机(在待机模式下，按任一按钮大约1秒)。

13 切换输入模式

关于操作指南—屏幕显示

操作指南显示在屏幕显示的底部。

显示屏幕上使用的按钮和操作方法。

范例: [电视指南]



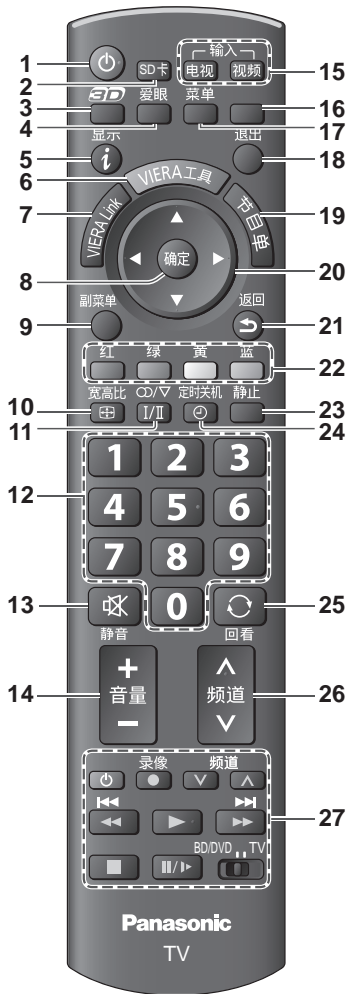

- 1 待机/开机钮
 - 打开电视机或待机
- 2 媒体播放器 ➔ (第49页)
 - 切换至SD卡或USB设备观看/聆听模式
- 3 3D设定 ➔ (第31页)
- 4 爱眼键 ➔ (第21页)
 - 显示爱眼画面
- 5 显示节目信息 ➔ (第20页)
 - 显示频道和节目信息
- 6 VIERA工具 ➔ (第32页)
 - 显示一些指定的功能图标并可快速进入

7 VIERA Link菜单 ➔ (第71页)

- 进入VIERA Link菜单

8 确定

- 确认选择
- 选择频道位置后按此钮可以快速变更节目

9 副菜单 ➔ (第21页)

- 对观看、声音等的简单选项设定

10 更改宽高比 ➔ (第22页)

- 更改高宽比

11 立体声/双语声音选择钮

- 更换多重声音模式 (如果可用)
- ➔ (第77页)

12 数字键

- 切换频道
- 在待机模式下, 打开电视机

13 静音开/关

- 打开或关闭静音

14 音量 +/-

15 切换输入模式

- 电视 - 切换为数字电视/模拟电视模式
- ➔ (第19页)
- 视频 - 从输入选择列表中切换为视频输入模式 ➔ (第24页)

16 VIERA Connect ➔ (第18页)

- 显示VIERA Connect主页

17 主菜单 ➔ (第33页)

- 按此钮进入图像、声音和设置菜单

18 退出 (返回电视画面)

- 返回正常观看画面

19 节目指南 ➔ (第23页)

- 显示节目指南

20 方向键

- 选择和调整

21 返回

- 返回上一级菜单/页面

22 彩色按钮

- 用于选择、导航和操作各项功能

23 画面静止钮

- 画面静止/解除静止 ➔ (第19页)

24 定时关机 ➔ (第21页)

- 设置电视机自动关闭的时间

25 回看 ➔ (第21页)

- 切换到之前观看的频道或输入模式

26 频道升/降

- 依次选择频道

27 相连接设备的操作 ➔ (第25,56页)

自动搜索

自动搜索并存储电视频道。

●如果您当地的经销商已经完成设置，则以下步骤可以省略。



1

将电视机与电源连接并开启

●您可以使用遥控器开启电视机或转为待机模式。
(电源指示灯：开)

2

选择您需要的语言



① 选择
② 设定

3

选择电视信号源



① 选择
② 搜索/跳过
：搜索
：跳过

4

开始自动搜索

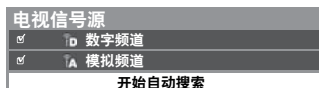

■当您选择模拟频道时，选择您的区域

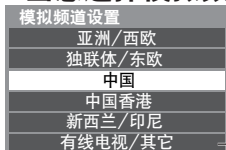

① 选择
② 进入
当选择有线电视/其它时,按确定按钮,然后从印度有线电视、南非、美国系统、美国有线电视或日本中选择频道设定。

开始自动搜索



●自动搜索用于搜索并存储电视频道。存储的节目顺序取决于电视信号，广播制式和接收条件。

6 设置网络连接 选择网络类型



[有线]: 有线连接 → (第16页)
[无线]: 无线连接 → (第17页)



● 要稍后进行设置或跳过这一步

→ 选择[以后设置]或  退出

7 选择[家庭]



自动搜索完成

* 观看环境模式

家庭: 在家观看时, 建议选择[家庭]模式。选择[家庭]模式可以观看到最佳图像/耗电最少。
[观看模式]设为[标准](第34页)。

商店: 说明电视机主要功能的示例模式(用于商店内展览)。[观看模式]设为[鲜艳](第34页)。

在选择[商店]模式后要返回选择观看环境模式时

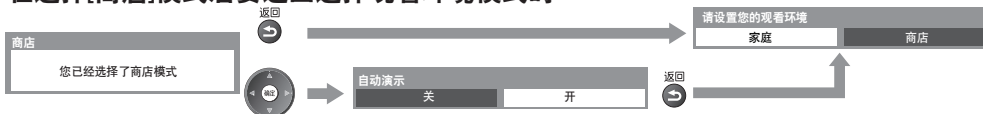

● 要改变观看环境模式时, 请通过恢复出厂设置重设所有设置。

→ [出厂设置] (第47页)

如果您以后连接了无线网卡, 将显示关于设置的确认画面。

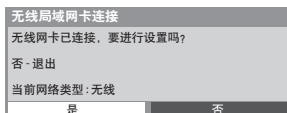

● 要设置无线局域网连接 → (第64页)

设置网络连接

设置网络连接激活例如VIERA Connect等网络服务功能。(第18,68页)

- 设置无线局域网连接, 需无线网卡。
- 请注意本电视机不支持无线公共接入点。
- 开始设定之前请确保网络连接和网络环境已完成。

1 连接LAN电缆或无线网卡

要激活网络服务功能(VIERA Connect等), 你需要连接电视机至宽带网络环境。

电视机后部

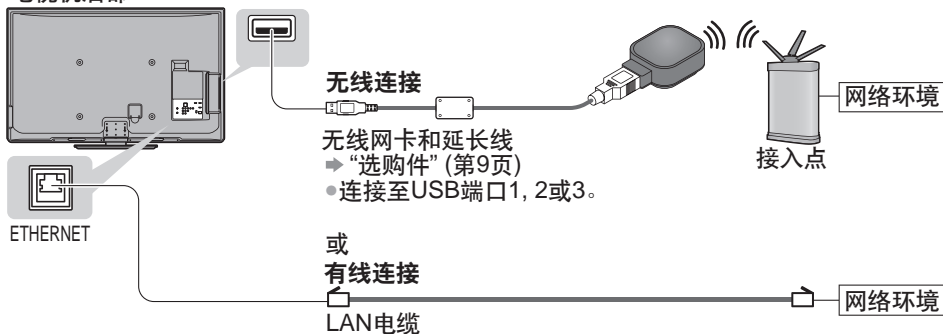

- 如果您没有宽带网络服务, 请咨询您当地的经销商。
- 要了解更多网络连接信息 ▶ (第60页)

2 选择[有线]或[无线]



3 开始设置

■ [有线]
选择[自动]

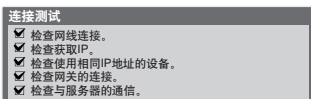
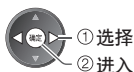

自动设置完成后开始测试网络连接。

- 要手动设置, 选择[手动]并设定项目。详情 ▶ (第62,63页)

☑: 成功

测试成功, 电视机连接到网络。

☒: 失败

检查设置和连接, 然后选择[重试]。

■ [无线] 选择连接类型



- ① 选择
- ② 确认
- 如果您的接入点支持WPS(按钮), 那么选择此选项。如果不支持, 选择[搜索接入点]。

■ [搜索接入点]

搜索到的接入点将自动列出。

可用的接入点

序号	SSID	网络类型	加密类型	频道
1	接入点A	11n(2.4GHz)	否	1111
2	接入点B	11n(5GHz)	是	1111
3	接入点C	11n(5GHz)	否	1111

1 选择您所需的接入点



- ① 选择
- ② 进入
- 重新搜索接入点
- 显示已选接入点的信息
- 手动设置 (第64页)

2 进入加密密钥输入模式



- 如果所选接入点没有加密, 将显示确认画面。建议选择加密的接入点。

3 输入接入点的加密密钥。 (逐个设定字符)

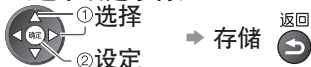

- ① 选择
- ② 设定
- 您可以通过数字键设定字符。

4 选择[是]

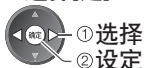

- ① 选择
- ② 设定
- 要重新输入加密密钥, 选择[否]。
- 如果连接失败, 请检查接入点的加密密钥, 设置和位置。然后按照屏幕上的说明进行操作。

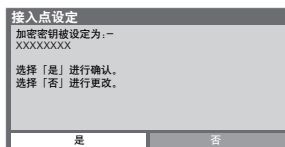
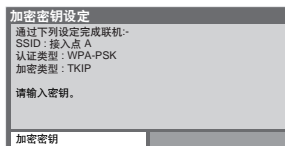

■ [WPS(按钮)]

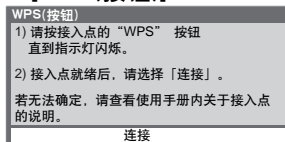

按接入点上的WPS按钮, 直到指示灯闪烁。然后按确定按钮来连接无线网卡和接入点。



- 此方法请确保您的接入点支持WPS。
- WPS: Wi-Fi Protected Setup™

在接入点设置完成后执行连接测试

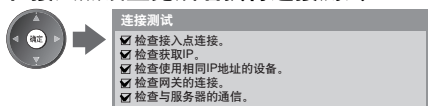

: 成功
测试成功, 电视机连接到网络。

: 失败
检查设置和连接, 然后选择[重试]。

- 要手动设置, 选择[手动]并设定项目。详情 → (第64页)

完成网络连接



(按两次)

使用“VIERA Connect”

VIERA Connect是Panasonic专用的互联网服务网关，它很大的扩展了VIERA CAST功能。VIERA Connect允许您进入一些由Panasonic支持的特定网站，享受来自VIERA Connect主页的互联网内容，如照片、视频、游戏等。

●本电视机没有全屏浏览功能且并非网站的所有功能都可用。

“VIERA Connect”使用



1 打开电源



- 持续按约一秒钟
- 电源开/关按钮应为开。(第12页)



您每次打开电视都会显示VIERA Connect条幅。条幅受限于变更。

2 进入VIERA Connect

当信息条幅显示时



或 网络 (VIERA CAST) ●按钮的设计不同取决于遥控器。

范例:



- 根据不同的使用环境，可能需要一段时间来读取所有数据。
- 在打开VIERA Connect主页之前可能有消息提示。请仔细阅读使用说明书并根据屏幕指示进行操作。

■ 从VIERA Connect中退出

退出



- 设定VIERA Connect条幅显示关闭
- ➔ [VIERA Connect条幅](第39页)

范例: VIERA Connect主页



- 进入下一步➔ [MORE]
- 返回上一步➔ [BACK]

■ 如何操作VIERA Connect(截至2011年1月)

●移动光标/选择项目



●在颜色栏显示指引文字时,



●进入



●当显示带数字的选项时



●返回至上一级菜单



●返回至VIERA Connect主页



●视频通讯需要一个单独的摄像头TY-CC10W。

➔ “选购件”(第9页)

详细信息，请阅读摄像头的使用手册。

●在VIERA Connect中您可以通过USB端口连接一个键盘或者游戏手柄用于输入字符或者玩游戏。您也可以使用键盘或游戏手柄操作电视机除VIERA Connect以外的功能。

更多信息➔“USB连接”(第83页)

说明

●如果您不能进入VIERA Connect，请检查网络连接和设定(第16,17页)。

●VIERA Connect的更多信息➔(第68页)

观看电视



1 打开电源

●电源开/关按钮应为开。(第12页)

■ 显示VIERA Connect条幅

您可以进入VIERA Connect并享受各种内容。

- 要去掉条幅，暂停约5秒或按任意键(除进入VIERA Connect的按钮)。
- 设定条幅显示关闭

→ [VIERA Connect 条幅] (第39页)



2 选择数字频道或模拟频道模式

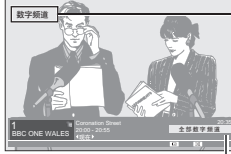

显示选定模式

- 也可在电视机侧面板上重复按电视按钮选择模式。(第12页)

选择频道时会显示信息条幅

●详情 → (第20页)

3 选择频道

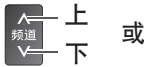

- 选择2位或3位数的频道,例如112

1 1 2 (在短时间内)

- 如果要选择1位或2位数的频道,例如39



(快速切换频道)

■ 从频道列表中选择



全部数字频道	
6	Cartoon Nwk
7	BBC Radio Wales
8	BBC Radio Cymru
1	BBC ONE Wales
2	BBC THREE
3	BBCi
4	CBBC Channel



① 选择频道

② 观看

- 当电视机切换至待机后，延迟片刻后会出现一声滴答声。这是正常现象。

其它有用的功能

画面静止

画面静止/解除静止

静止



显示当前节目状态

显示当前节目状态

显示



● 更换频道时也会显示



数字频道模式



模拟频道模式



可用功能/信息含义

	静音开		可用的字幕服务 (数字频道模式)
[信号质量差]	电视信号质量差 (数字频道模式)		可用的多画面或多伴音 (数字频道模式)
[已加密]	打乱节目 (数字频道模式)		音频模式 ▶ (第77页) (模拟频道模式)
[杜比数字+], [杜比数字], [HE-AAC]	杜比数字+, 杜比数字, 杜比数字或HE-AAC声道 (数字频道模式)	1 - 90	定时关机剩余时间 ● 设置 ▶ (第21页)

观看电视

- 确认另一搜索频道名称



- 观看条幅中列出的节目



- 下一节目信息(数字频道模式)



- 选择一个收藏列表(数字频道模式)
(如果在[编辑喜爱收藏夹]中创建了收藏列表 ▶ 第42页)



- 隐藏



- 附加信息
(再按一次隐藏条幅)
(数字频道模式)



- 设置显示时间
▶ [标签显示时间](第39页)

显示当前节目的可选设置

1 立即查看或更改当前节目状态



2 选择



3 更改

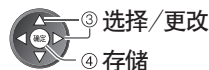

[多画面](数字频道模式)
允许选择画面(如果可用)

[多伴音](数字频道模式)
其它语言的声音可供您选择(如果可用)

[声道切换](数字频道模式)
允许您选择扬声器的立体声/左/右声道

[字幕语言](数字频道模式)
字幕语言可供您选择(在可选范围内)

[频道色彩设定](模拟频道模式)
设定颜色密度 → [图像菜单](第34页)

[MPX](模拟频道模式)
选择多声道(如果可用) → [声音菜单](第37页)

[音量校正]
调整个别频道或输入模式的音量 → [声音菜单](第37页)

回看

轻松地切换到之前观看的频道或输入模式



- 重按返回到当前观看。

说明

- 观看的频道或输入模式小于10秒时将不被视为先前观看。

定时关机

在固定的时间后自动关闭电视机[关/15/30/45/60/75/90分钟]

设置时间



- 反复按[定时关机]按钮直到显示所要设定的时间。
- 也可以从定时器菜单中的[定时关机]设置时间(第38页)
- 取消 → 设为[关]或关闭电视机。
- 显示剩余时间 → “显示当前节目状态”(第20页)
- 当剩余关机时间在3分钟内时, 剩余时长将在屏幕上闪烁。

亮度级别

显示护眼



护眼 开(显示 开)
显示周围的亮度。



设置护眼

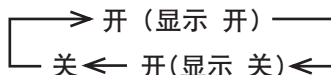

更改宽高比

以最佳宽高比尺寸观看图像。
重复按此按钮选择您需要的模式

宽高比



■ 如果宽高比选择列表显示

1 显示宽高比选择列表

宽高比



2 在列表显示期间，选择模式

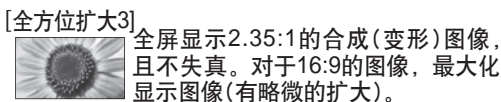
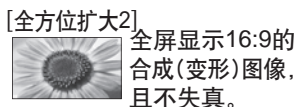
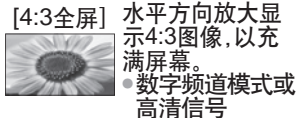
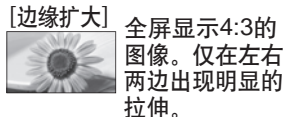
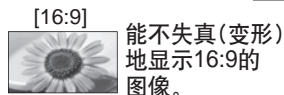

说明

- 对于数字频道模式下的高清信号, 仅[16:9]和[4:3全屏]可用。
- 对于数字频道模式下的标清信号, 仅[16:9],[4:3]和[4:3全屏]可用。
- 电脑模式下仅[16:9]和[4:3]可用。
- 当图像菜单中的[观看模式]设为[游戏]时, 宽高比固定为[16:9]。
- 在3D模式下不能进行宽高比调整(当[3D模式选择]设置为[2D→3D]时, 宽高比固定为[16:9])。
- 可分别记忆除了在数字频道模式下的SD(标准清晰度)和HD(高清晰度)信号的宽高比模式。

更改显示语言

您可以改变屏幕显示语言

1 显示菜单 2 选择[设置]

菜单



3 选择[语言]



4 选择[显示语言]



5 选择显示语言并设定

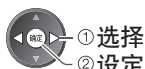

使用节目指南(数字频道模式)

使用节目指南,您可以轻松地选择电视节目,浏览节目信息等。

节目指南-电子节目指南(EPG)提供了当前和今后一周内即将播出的电视节目清单。



1 如果在模拟频道模式下
选择数字频道模式

2 显示节目指南
每按一次将改变一次显示布局。(横向/竖向)

节目指南时间 当前日期和时间
节目指南日期 节目



横向(按频道显示)



竖向(按时间显示)

频道位置和名称

■ 观看节目
选择当前的节目或频道

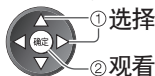

■ 查看所选收藏夹的频道列表
(收藏列表)



■ 列出收藏的频道 → (第42页)

■ 查看节目详情
选择节目

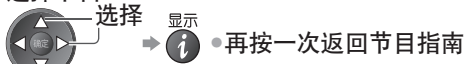

■ 前一天  ■ 后一天 

■ 返回电视画面

退出



说明

● 当此电视机是第一次开启,或关闭了超过一周,完全显示节目指南可能需要一些时间。

观看外部输入的节目源

连接外部设备(录像机, DVD设备, 电脑等)后, 您可以观看输入的节目源。

- 连接设备 → (第10, 73-75页)



1 显示输入选择菜单

2 选择连接到设备的输入模式

范例(视频2)



范例(电脑)



- 您也可以使用遥控器上或电视机侧面板上的视频按钮选择输入模式。(第12页)

重复按此按钮可选择您需要的输入模式。

- 您可以标示或跳过各个输入模式 → [输入标签](第46页)
按视频按钮时, 跳过的输入将不显示。

3 观看

范例(视频2)

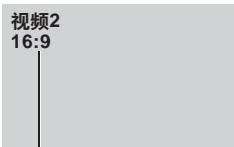

显示所选模式

范例(电脑)



显示所选模式

- 如果外部设备具有画面宽高比调节功能, 请将其设置为[16:9]。

- 您也可以通过连接音频电缆来接听从电脑输出的声音。
连接 → (第75页)
- 您可以设置一些功能 → 设置菜单中的电脑设定(第39页)。
- 对于兼容HDMI的电脑, 可以通过HDMI电缆连接至HDMI端子(HDMI1/HDMI2/HDMI3/HDMI4)(第78页)。

■ 返回电视画面

电视

用电视机遥控器遥控外部设备

如下图所示的电视机遥控器上的按钮可以直接遥控连接到电视机上的Panasonic设备。

	BD/DVD / TV 键* 把开关拨到 BD/DVD 来控制 Panasonic DVD 刻录机, DVD 播放机, 播放影院, BD(蓝光)播放影院或录像机 把开关拨到 TV 来控制媒体播放器或VIERA Link 设备 →“媒体播放器”(第56页) →“VIERA Link控制”(第71页)
	待机 设置待机模式/开机
	播放 重新播放录像/DVD
	停止 停止播放
	后退/跳过/搜索 录像机: 后退, 快速倒退观看画面 DVD/视频内容: 跳过前一主题, 标题或曲目, 按住此键向后搜索
	快进/跳过/搜索 录像机: 快进, 快速前进观看画面 DVD/视频内容: 跳过后一主题, 标题或曲目, 按住此键向前搜索
	暂停 暂停/重新播放 DVD: 按住此键可慢速播放
	频道升/降 选择节目
	录像 开始录像

*设置您的遥控器以遥控Panasonic录像机, DVD等

①将键拨到BD/DVD位置 → 

②按住  并按下如下表所示需要被控制的设备的代码

输入对应代码  → 按 
(请参阅下表)

设备类型	代码
DVD刻录机/DVD播放机	70(默认)
播放影院/BD(蓝光)播放影院	71
录像机	72

说明

- 在设置完毕后, 请执行操作进行确认。
- 更换电池后代码会自动失效。
- 某些设备的一些操作可能不适用。

观看3D影像

您可以使用三维立体眼镜尽情观赏3D内容或节目中的3D影像。→“选购件”（第9页）

- 佩戴三维立体眼镜时请参阅三维立体眼镜使用说明书。
- 本电视机支持[连续序]*1、[左右格式]*2和[上下格式]*3的3D格式。

*1: 该3D格式为左右眼提供的画面经高清录制并交替播放

*2, *3: 其它可用3D格式

警告

关于防止误食

- 不要将任何三维立体眼镜部件放置在儿童能触及到的地方。这些部件有被儿童误食的危险。
- 如果部件不小心被儿童不慎吞下，请立即就医。

关于禁止拆卸

- 请勿对三维立体眼镜进行拆卸或修理。

注意

关于三维立体眼镜

- 请勿掉落、重压或踩踏三维立体眼镜。这样做可能会损坏玻璃部分，并有可能造成人身伤害。
- 不使用时，请将三维立体眼镜存放在配套的眼镜盒内。
- 佩戴三维立体眼镜时，请小心眼镜腿。眼镜腿意外插入眼睛可能造成伤害。
- 将三维立体眼镜保存在凉爽、干燥的地方。否则可能会引起火灾或触电。
- 请注意手指不要被三维立体眼镜的铰链部分夹到。否则可能会造成人身伤害。
- 当儿童使用本产品时，需要特别注意。

关于观看3D影像

- 如果您在观看3D影像时感到头昏眼花，恶心或其它不适请停止使用并放松眼睛。当您使用[3D调整]设置效果时，请考虑到3D影像的视觉感官因人而异。
- 如果您具有光过敏史、心脏问题或有其他未消除的医学症状，请勿使用三维立体眼镜。使用三维立体眼镜可能会导致症状加剧。
- 如果您感觉疲劳、不舒服或其它任何异常，请立即停止使用三维立体眼镜。这种情况下继续使用三维眼镜可能会导致您感觉不适。请在继续使用前进行必要的休息。
- 在观看三维立体电影时，请在观看完一部电影之后适当休息一段时间。
- 在观看例如三维立体游戏或电脑上等互动设备的三维立体内容时，请在使用30-60分钟后适当休息一段时间。长期使用可能导致视力疲劳。
- 在使用三维立体眼镜时，请注意避免误撞电视屏幕或他人。由于影像是三维的，使用者和屏幕之间的距离可能会被误判，引起使用者撞击屏幕，将有可能造成人身伤害。
- 当观看3D影像时使用三维立体眼镜。
- 使用三维立体眼镜时，确保您的眼睛处于近似的水平位置上。
- 如果您患有近视(短距视力)、远视(远视眼)、散光或左右眼视力不等，在佩戴三维立体眼镜前请使用矫正眼镜或其它方法来调整您的视力。
- 如果在观看三维立体内容时，明显看到重影图像，请停止使用三维立体眼镜。长期使用可能导致视力疲劳。
- 以至少远于屏幕实际高度3倍的距离观看屏幕。
推荐距离：
对于46英寸电视机，1.7米以上
在比推荐的距离近的距离内使用三维立体眼镜可能会导致视力疲劳。

使用三维立体眼镜

- 作为指南，5-6岁以下的儿童不可使用三维立体眼镜。
由于很难判断年幼儿童对疲劳或不适的反应，可能很难防止他们突然感到不适。
- 当儿童使用本产品时，父母或监护人应检查以确保儿童的眼睛没有变得疲劳。
- 使用三维立体眼镜时，不要在使用者附近放置易碎物品。
使用者可能会错把正在观看的3D物体当成真实物体以至于他们发生移动，这样就有可能使得周围物体受到损坏并可能导致伤害。
- 佩戴三维立体眼镜时不要随意走动。
周围区域出现黑暗，可能导致坠落或其它事故并可能引起伤害。
- 三维立体眼镜只用于指定用途。
- 如三维立体眼镜破裂或断掉请勿使用。
否则可能导致受伤或视力疲劳。
- 如三维立体眼镜出现故障或失灵，请立即停止使用。
继续使用三维立体眼镜可能会导致受伤，视力疲劳，也可能使你感到不适。
- 如果您的皮肤感到异常，请立即停止使用三维立体眼镜。
极少数情况下，三维立体眼镜使用的油漆或材料可能会导致过敏性反应。
- 如果您感到鼻子或太阳穴有任何发红、疼痛或发痒，请立即停止使用三维立体眼镜。
长期使用可能因附加压力引起这些症状，将可能导致使用者感到不适。

使用注意事项

红外线接收器部分

- 不要弄脏红外线接收器部分或给它贴上标签等。
这样做可能会阻止接收器接收来自电视机的信号，从而妨碍了三维立体眼镜正常运作。
- 如果三维立体眼镜受到其它红外线数据通信设备的影响，三维影像可能无法正确显示。

观看时的注意事项

- 在三维立体眼镜周围请勿使用任何发射强电磁波的设备(如手机或个人无线电收发器)，否则可能引起三维立体眼镜故障。
- 如果在使用荧光灯(50Hz)的房间内使用三维立体眼镜，房间内的灯光可能出现闪烁。这种情况下，在使用三维立体眼镜时调暗或关闭荧光灯。
- 正确佩戴三维立体眼镜。如三维立体眼镜佩戴时上下或前后颠倒，3D影像将无法正常显示。
- 佩戴三维立体眼镜时很难看清其它种类的显示器(如电脑屏幕，数字时钟或计算器等)。请勿在观看除3D影像时佩戴三维立体眼镜。

为三维立体眼镜充电(选购件-可充电式)

要在电视机待机模式时充电



1. 显示菜单

菜单

→ “如何使用菜单功能” (第33页)

2. 选择[设置]



3. 选择[其它设定]



① 选择

② 进入

4. 选择[待机时用USB充电]并设置为[开]



① 选择

[待机时用USB充电]

② 进入



③ 选择

[开]

④ 存储

5. 切换到待机模式，并把三维立体眼镜的电源开关设定为“OFF”

6. 如图所示连接

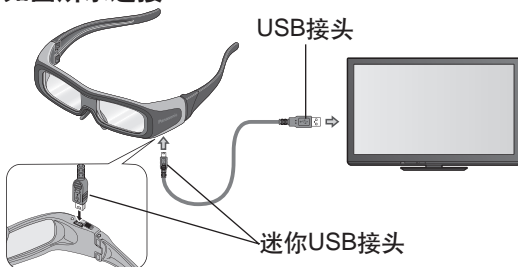

- 红色指示灯亮，充电开始。
- 当指示灯关闭时，充电完成。
(大约需要两小时)

7. 移除充电电缆

要在电视机打开时充电

1. 关闭电视机电源，并把三维立体眼镜的电源开关设定为“OFF”。
2. 如上图所示连接并打开电视机电源。
 - 红色指示灯亮，充电开始。
 - 当指示灯关闭时，充电完成。(大约需要两小时)
3. 关闭电视机电源，移除充电电缆

三维立体眼镜的使用范围

如将三维立体眼镜置于有效使用范围之外5分钟左右，三维立体眼镜将自动关闭。

●：三维立体眼镜的有效使用范围

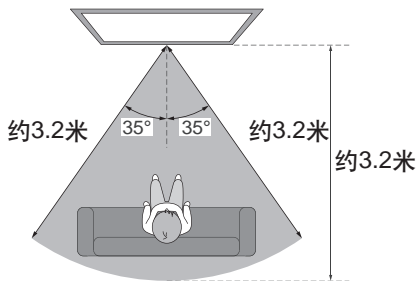

从顶部看

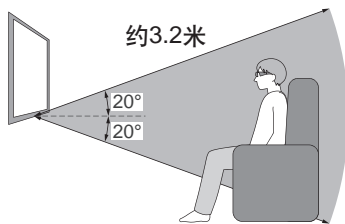

从侧面看

说明

- 有效使用范围可能因电视机上红外线传感器与三维立体眼镜之间的障碍物、或红外线传感器上灰尘及周遭环境影响而缩短。
- 如您在观看3D影像时视线离开电视机屏幕，即使仍然在有效使用范围内，三维立体眼镜仍可能自动关闭。

观看3D影像

您可以在下列情况下观看3D影像：

- 当支持3D影像的蓝光碟片在支持3D影像并使用HDMI电缆连接至支持3D影像的电视机的播放机/刻录机上播放时。
- 3D影像支持的广播(节目)
- 用LUMIX相机/摄像机拍摄的3D照片，3D动画。
- 2D→3D(转换二维影像为三维)▶“更改视图3D ↔ 2D”(第30页)

要观看的内容或节目

- 1 将三维立体眼镜的电源开关设为“ON”。
(该指示灯将点亮约2秒，然后大约每2秒闪一次。)

- 2 佩戴上三维立体眼镜

- 3 观看3D影像

当HDMI检测到3D模式的信息时，将根据信号自动显示3D影像。

如果3D影像没有正确显示或影像引起不适，则可以通过[3D模式选择]或[3D设定]进行调整。

▶“更改视图3D ↔ 2D”， “[3D设定](调整3D影像)” (第30, 31页)

■使用后

- 1 将三维立体眼镜的电源开关设为“OFF”。
(三维立体眼镜指示灯熄灭，电源关闭。)
- 2 三维立体眼镜使用完毕后，请保存在提供的眼镜盒中。

更改视图3D ↔ 2D



([2D→3D]: 仅限于2D模式)

● 红 → 切换到手动模式(见下文)



■ 更改3D格式(手动模式)

1 显示[3D模式选择(手动)]

红

2 按3D循环3D格式

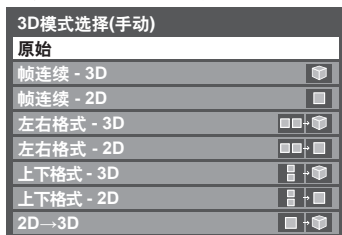

(范例)



观看
3D
影像

各种[3D模式选择(手动)]及输入影像格式示意表格

如图像显示不当, 请参照下列表格选择正确的3D模式。

[3D模式选择]	[原始]	[帧连续 - 3D]	[左右格式 - 3D]	[上下格式 - 3D]	[2D→3D]
输入影像格式					
帧连续		 标准3D*1			
左右格式(全屏幕)			 标准3D*1		
左右格式			 标准3D*1		
上下格式				 标准3D*1	
标准格式(2D)					 标准3D

*1: 当选择[帧连续-2D], [左右格式-2D]或[上下格式-2D], 将显示没有3D效果的影像。

●画面显示可能因使用的播放机或播送来源不同而与上述示意表格说明内容有所差异。

[3D设定] (调整3D影像)



1 显示菜单

菜单

→ “如何使用菜单功能” (第33页)

2 选择[图像]



3 选择[3D设定]



4 选择项目并设定



■ 3D调整

通过调整左右视差更改3D景深。

1 设置为[开]并调整[效果]



[3D调整]([开]/[关])

[效果]([-3]至[+3])

项目	调整/配置 (选项)
2D→3D景深	调整3D景深。仅当[3D模式选择]设定为[2D→3D]时可用。 [少]/[中]/[多]
3D调整	见上文。(3D调整[开]/[关], 效果[-3]至[+3])
图像序列	如果您感觉场景深度异常, 请选择设置[反转]。 [标准]/[反转]
边缘平滑	如果您觉得图像的轮廓部分不够平滑时设置为[开]。 [关]/[开]
3D自适应	自动检测3D格式信号/能被转换为3D的影像并显示可选模式 [关]/[开]/[开(优先)] [开(优先)]:检测3D格式信号/能被转换为3D的影像 [开]:检测3D格式信号
3D信号提示信息	[开]:根据[3D自适应]接收到的信号显示信息。 [关]/[开]
安全注意事项	显示观看3D影像时的安全注意事项。

*所感受到的三维立体眼镜的三维效果因人而异。

*如果从外部设备接收到的信号不同于电视机的3D设定, 比如当电视机设置为3D模式时的2D信号, 影像可能无法正确显示。

如何使用VIERA工具

您可以通过使用VIERA工具功能轻松地进入一些指定的功能。



1 显示功能图标

2 选择一个功能



■ 返回电视画面



■ 各功能的操作说明

[VIERA Link 控制]

→ “VIERA Link控制” (第71页)

 当连接了两台或更多的兼容设备时，将出现一个选择画面。请选择正确的描述后进入。

[照片]*

→ “照片模式” (第51页)



[视频]*

→ “视频模式” (第55页)



[音乐]*

→ “音乐模式” (第58页)



[VIERA Connect]

→ “使用“VIERA Connect”” (第18页)



[媒体服务器]*

→ “使用DLNA®功能” (第65页)



*当连接了两台或更多的可用设备时，将出现一个选择画面。请选择正确的描述后进入。

说明

• 所选的功能不可用时，可显示示范如何进行操作。按确定按钮选择查看可用功能的演示。

如何使用菜单功能

各种菜单使您能够对图像、声音及其它功能进行设置，从而使您可以按自己的喜好观看电视。



1 显示菜单

- 显示可操作的功能(这些功能会因输入信号的不同而有所差异)

2 选择菜单



图像 详见 → (第34页)

声音 详见 → (第36页)

定时器 详见 → (第38页)

设置 详见 → (第38页)



3 选择功能项



4 调整或选择



■ 在备选项中进行选择



■ 使用滑动条调整



■ 进入下一级菜单



显示下一级菜单

■ 自定义名称

您可以为一些项目自定义名称或号码。



逐个设定字符

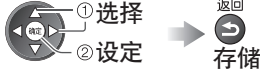

- 删除一个字符 → 红

- 删除全部字符 → 蓝

您可以通过使用数字键设定字符。

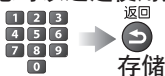

每按一下改变一个字符。停留几秒或按下确认按钮可以设定字符，在几秒内按下其它数字键可以改变字符。
(所有数字键所对应的字符)

数字键	字符	数字键	字符
1	. 1 ! : # + - * _ ()	6	mno6MNO
2	abc2ABC	7	pqrs7PQRS
3	def3DEF	8	tuv8TUV
4	ghi4GHI	9	wxyz9WXYZ
5	jkl5JKL	0	空格 0

■ 随时返回电视画面



■ 返回上一级菜单



■ 菜单翻页





(说明)

- 各个观看模式和输入时都可以对[对比度]、[亮度]、[色彩]、[清晰度]、[色调]、[色平衡]、[色彩鲜明]、[护眼]、[图像减噪]和[3D数码梳状滤波器]进行调整并存储以适合您特别的观看需求。
- 对各输入信号进行设定。

项目	调整/配置 (选项)
观看模式 <ul style="list-style-type: none"> • 鲜艳 • 标准 • 影院 • 全真影院 • 游戏 • 照片 	基本图像模式 [鲜艳]: 增强在光亮房间观看时的对比度和锐化度。 [标准]: 推荐在正常的房间灯光环境下观看。 [影院]: 以改善的对比度, 黑色和彩色再现的性能在较暗的房间内观看电影。 [全真影院]: 精确地再现未经任何修改的原始图像质量。 [游戏]: 快速响应信号专门为玩游戏提供适当的图像。 <ul style="list-style-type: none"> • 不适用于电视模式 • 使用游戏模式的持续时长将记录并显示在屏幕的右上角。 <ul style="list-style-type: none"> ➔ [游戏时间显示](第39页) [照片]: 设置[反转片效果]为[开], 为照片提供合适的图像质量 <ul style="list-style-type: none"> • 适用于HDMI输入, 媒体播放器和网络服务运行
对比度 亮度 色彩 清晰度	对色彩、亮度等进行调整, 以适合您的喜好
色调	对图像色调进行调整, 以适合您的喜好 <ul style="list-style-type: none"> • 适用于NTSC信号, 分量视频或HDMI输入 • 对[观看模式]设为[照片]的HDMI输入不适用
色平衡 <ul style="list-style-type: none"> • 冷色调 • 标准 • 暖色调 	允许您设置图像的整体色调 <ul style="list-style-type: none"> • 当[观看模式]设为[全真影院]时不适用
频道色彩设定	电视频道间的色调差异对于每个接收到的频道可以有3种调节水平 <ul style="list-style-type: none"> • 选择您要调节的频道并设置该功能
色彩鲜明 <ul style="list-style-type: none"> • 关 • 开 	自动将颜色调整得生动、鲜艳 <ul style="list-style-type: none"> • 电脑信号无法使用
反转片效果 <ul style="list-style-type: none"> • 关 • 开 	提供的画面效果, 如反转片 <ul style="list-style-type: none"> • 仅当[观看模式]设置为[照片]时此功能有效。
色彩增强 <ul style="list-style-type: none"> • 关 • 开 • 自动 	[关]: 以色域的输入源显示 [开]: 以扩展的色域输入源显示 [自动]: 自动适合 <ul style="list-style-type: none"> • 当观看模式是[全真影院]时不显示此菜单项目。
护眼 <ul style="list-style-type: none"> • 关 • 开(显示 开) • 开(显示 关) 	当周围的光线强度降低时, 适当得自动调节屏幕亮度以减少耗电量 <ul style="list-style-type: none"> • 不适用于3D模式 • 不适用于商店模式(图像鲜艳模式)
图像减噪 <ul style="list-style-type: none"> • 关 • 少 • 中 • 多 	减少图像噪音 <ul style="list-style-type: none"> • 自动减少图像轮廓部分的干扰图像噪音和闪烁噪音 • 电脑信号无法使用

3D 数码梳状滤波器 •关 •开		使静止画面或慢动作画面看上去更生动 •有时，当观看静止画面或慢动作画面时，可能看见色彩图案。设为[开]来显示更锐丽，更精确的颜色。 •仅在接收PAL或NTSC信号时才会显示 •对分量视频、电脑视频输入、HDMI和媒体播放器无效	
3D设定		对3D影像的观看进行调整并设置(第31页)	
屏显 •关 •开		当您选择[关]时，显示屏关闭 •即使显示屏关闭，声音仍然开启。 •按任意按钮(除待机)打开显示屏。 •此功能可在只需要收听声音而不观看电视机显示屏时启动用以减少耗电量。	
高级设定	*1 白平衡	红增益	调整亮红色区域的白平衡
		绿增益	调整亮绿色区域的白平衡
		蓝增益	调整亮蓝色区域的白平衡
		红色截止	调整暗红色区域的白平衡
		绿色截止	调整暗绿色区域的白平衡
		蓝色截止	调整暗蓝色区域的白平衡
		复位为默认设置	按确定按钮将白平衡复位至默认。
	伽马	伽马 •s曲线/ 1.8/2.0/2.2 /2.4/2.6	切换伽马曲线 • 请注意调整的参考数值。
		复位为默认设置	按确定按钮将伽马设置复位至默认
	高级设定	智能场频控制 •关 •中 •多	自动补偿画面帧频，并消除抖动，使图像平滑、清晰 • 根据不同的内容，图像可能会产生噪声。请改变设置以防止噪声。 • 当[观看模式]设置为[游戏]或处于电脑输入模式下或网络服务运行时，此功能不可供选择(默认为[关])。
24p平滑画质电影 •关 •中 •多		自动补偿画面帧频，使24p电影图像效果平滑 • 只适用于24p信号输入并代替[智能场频控制]显示。 • 当[观看模式]设置为[游戏]或处于电脑输入模式下或网络服务运行时，此功能不可供选择(默认为[关])。	
场格式转换检测 •关 •开		自动播放清晰的胶片电影图像	
3D刷新率 •自动 •100Hz •120Hz		更改高速动态图像响应的设置	
分辨率增强器 •关 •中 •多		增强画面分辨率，得到更清晰的图像 •此功能适用于SD(标准清晰度)信号。 •对于HD(高清晰度)信号，当宽高比模式设为[16:9]([16:9扫描超出]设为[开])，[4:3全屏]或[全方位扩大]时此功能可用。 •不适用于VIERA Connect和媒体播放器模式	
边缘亮度调整 •关 •低 •中 •高		增加边缘(屏幕的左右两侧)的亮度 • 建议的设置为[高]，以防止边缘上出现“余像”。	

高级设定	16:9扫描超出 • 关 • 开	[开]: 默认 - 图像溢出扫描超出屏幕边缘达 ~5%以隐藏边缘视频干扰 [关]: 图像包含如条纹、线、点等边缘视频干扰以原始尺寸显示。 • 可适用于电视机宽高比设为[16:9]的视频信号 • 分别记录SD和HD频道/信号
	彩色制式 • 自动 • PAL • SECAM • M.NTSC • NTSC	根据视频模式的视频信号, 选择最佳色彩制式
	彩色矩阵 • SD • HD	仅可用于来自于视频/音频输入1的分量视频端子或HDMI1/HDMI2/HDMI3/HDMI4端子连接的数码设备的自然色彩的480p或576p输入信号。选择[SD]或[HD]来调节[SD](标准清晰度)或[HD](高清晰度)的色彩参数 • [SD]: 输入信号为标准的电视制式 • [HD]: 输入信号为高清晰度制式
	DVI 输入设定 • 标准 • 全色域	为有DVI输入信号的HDMI输入模式手动改变图像暗电平 • 显示来自外部设备(尤其是电脑)的DVI输入信号时, 暗电平可能不匹配。这种情况下, 请选择[全色域]。 • 对于HDMI输入信号, 暗电平将自动调整。 • 仅适用于带有DVI输入信号的HDMI输入模式
	像素飘移 • 自动 • 开	选择图像摆动方式以防止屏幕“余像” [自动]: 仅对适合的图像自动启动且您很难识别该摆动。
	滚动条	滚动垂直条以防止屏幕“余像” • 按确定按钮开始滚动, 按任意按钮(除待机外)退出此模式。
复位为默认设置		按确定按钮将所选输入的当前图像观看模式设置复位至默认。

*1 : 仅适用于电脑输入模式



项目	调整/配置 (选项)
模式 • 音乐 • 语音 • 自定义	选择基本声音模式 • 所选模式影响所有输入信号。 [音乐]: 在收看音乐视频等时改善音质。 [语音]: 在收看新闻, 戏剧等时改善音质。 • 在音乐和语音模式下, 您可以调节[低音]和[高音]设定并能存储在各个模式中。 [自定义]: 使用均衡器手动调节声音, 使音质适合您的喜好。 • 自定义模式下,[均衡器]将代替[低音]和[高音]。选择[均衡器]并调节频率。▶ [均衡器](第37页)
低音	升高或降低低音水平以增强或减弱低音
高音	升高或降低高音水平以增强或减弱高音

均衡器	调节频率, 使音质适合您的喜好 <ul style="list-style-type: none"> 当[模式]设为[自定义]时, 该功能可用。 使用方向键选择和更改频率。 如果您想增强低音, 提高低频; 如果您想增强高音, 提高高频。 要重置各频率至默认设置, 用方向键选择[复位为默认设置], 然后按确定按钮。
平衡	调整左右扬声器的音量
耳机音量	调整耳机音量
环绕声 <ul style="list-style-type: none"> 关 V-Audio V-Audio Surround V-Audio ProSurround 	环绕声设置 [V-Audio] :提供了动态增强器来模拟改进的空间效果 [V-Audio Surround] :提供了宽度和深度的动态增强器, 模拟改进的空间效果 [V-Audio ProSurround] :提供了带数字回声效果的三维声音空间
音量控制 (VAO) <ul style="list-style-type: none"> 电视 输出音频(电视机静音) 电视机和输出音频 	选择调整音频输出音量 [电视] :仅电视机扬声器的音量可调整。 [输出音频(电视机静音)] :仅音频输出的音量可调整, 电视机扬声器静音。 [电视机和输出音频] :可调整电视机扬声器和音频输出的音量。
自动增益控制 <ul style="list-style-type: none"> 关 开 	如果与之前观看的频道或输入模式差别非常大时调节当前音量水平
音量校正	调节单个频道或输入模式的音量
扬声器到墙壁的距离 <ul style="list-style-type: none"> 超过30厘米 30厘米以内 	调整低频音量 <ul style="list-style-type: none"> 电视机后部距离墙壁超过30厘米, 推荐使用[超过30厘米]。 电视机后部距离墙壁在30厘米以内时, 推荐使用[30厘米以内]。
MPX <ul style="list-style-type: none"> 立体声 单声道 M1 M2 	选择多声道模式(如果可用) [立体声] :通常用这个 [单声道] :无法接收立体声信号 [M1] / [M2] :传输单声道信号时可用 <ul style="list-style-type: none"> 仅适用于模拟频道模式
喜爱音效 <ul style="list-style-type: none"> 自动 MPEG 	选择声道的初始设定 [自动] :当节目有两个以上声道时自动选择。 按以下顺序优先选择-杜比数字+, HE-AAC, 杜比数字, MPEG。 [MPEG] :只要节目包含MPEG音频时优先选择MPEG。 <ul style="list-style-type: none"> 杜比数字+和杜比数字是由杜比实验室开发的关于编码数字信号的方法。除了立体声(2ch)音频外, 这些信号可以是多声道音频。 HE-AAC是一种感知编码方法, 用于压缩数字音频以有效存储和传输。 MPEG是一种将音频压缩至较小格式而没有很大的音质损失的音频压缩方式。 杜比数字+和HE-AAC是用于HD(高清晰度)节目的技术。 仅限于数字频道模式
SPDIF选择 <ul style="list-style-type: none"> 自动 脉冲编码调制 	SPDIF :一种标准的音频传输文件格式 对来自数字音频输出端子的数字音频输出信号选择初始设定 [自动] :杜比数字+, 杜比数字和HE-AAC(48kHz)多声道以杜比数字比特流形式输出。MPEG以脉冲编码调制形式输出。 [脉冲编码调制] :数字输出信号固定为脉冲编码调制。 <ul style="list-style-type: none"> 适用于数字频道模式, 视频模式(第55页)或网络视频内容(第68页)

HDMI1 / 2 / 3 / 4 输入 <ul style="list-style-type: none"> • 数字 • 模拟 	根据输入信号进行选择(第78页)。 [数字]: HDMI电缆连接 [模拟]: HDMI-DVI适配器电缆连接 <ul style="list-style-type: none"> • 仅限于HDMI输入模式
复位为默认设置	按确定按钮将当前声音菜单中[模式]、[平衡]、[耳机音量]和[环绕声]的设置复位至默认。



定时器





项目	调整/配置 (选项)
定时关机 <ul style="list-style-type: none"> • 关 • 15 / 30 / 45 / 60 / 75 / 90分钟 	设置电视机自动切换至待机的时间
自动待机 <ul style="list-style-type: none"> • 关 • 2 / 4小时 	设定电视机自动进入待机模式的时间。在所选的时间内, 如果没有执行任何操作, 则电视机将会自动进入待机模式 <ul style="list-style-type: none"> • 连接设备的自动输入开关会影响此功能, 倒计时将被重置。 • 进入待机模式前3分钟将出现提示信息。



设置



项目	调整/配置 (选项)
输入分辨率	切换至宽屏幕 <ul style="list-style-type: none"> • VGA (640 × 480 点), WVGA (852 × 480 点), XGA (1,024 × 768 点), WXGA (1,280 × 768 点, 1,366 × 768 点) • 选项根据信号不同而改变
时钟	如果出现噪声, 请对时钟进行调整, 从而将噪声减至最小。
水平位置	 调整水平位置
垂直位置	 调整垂直位置
时钟相位	去除闪烁与失真 <ul style="list-style-type: none"> • 请在调整完时钟后再进行该项调整 • 调整该项可将噪声减至最小
同步 <ul style="list-style-type: none"> • 水平和垂直信号 • 绿信号 	电脑同步信号 [水平和垂直信号]: 通过您电脑的水平与垂直信号来进行同步调整 [绿信号]: 通过您电脑的绿色信号(若有)来进行同步调整
复位为默认设置	按确定按钮将当前电脑设定的设置复位至默认。

节能导航		<p>自动设置电视机至最适当的节能模式</p> <ul style="list-style-type: none"> 如果您按下确定按钮，下列项目会如下设置： [爱眼]，[VIERA Link]，[电源联动]，[待机省电]， [节能模式]→[开] [智能自动待机]→[开(无提示)] [自动待机]→[2小时]
儿童锁		频道/视频输入加锁禁止观看(第45页)
搜索菜单	编辑喜爱收藏夹	创建喜爱的频道列表(数字频道模式)(第42页)
	频道列表	跳过不想看的频道或编辑频道(第42,44页)
	自动搜索	自动设定所有数字频道或模拟频道(第43,44页)
	手动搜索	手动设置频道(第43,44页)
	更新频道列表	更新频道列表以保存您的设定(数字频道模式)(第43页)
	新的频道信息 •关 •开	选择是否在发现新频道时给出提示信息(数字频道模式)(第43页)
	信号状态	检查数字频道信号状态(数字频道模式)(第43页)
	添加特殊视频节目	<p>当您于当地接收到特殊视频信号时能够观看特殊视频服务。 (第43页)</p> <ul style="list-style-type: none"> 不保证接收质量和状态。
	添加电视信号源	<p>添加电视模式</p> <ul style="list-style-type: none"> 如果您在第一次使用电视时跳过了任何模式在[自动搜索]中搜索，此功能可用。 操作时，请参考第一次使用电视时的[自动搜索]操作(第14页)。
语言	显示语言 • English • 中文	选择屏幕显示语言
	喜爱音效 • 英语 • 中文	给多伴音数字电视频道选择喜爱的语言(取决于当地电视台)
	喜爱字幕 • 英语 • 中文	<p>给数字电视频道字幕选择喜爱的语言(取决于当地电视台)</p> <ul style="list-style-type: none"> 显示字幕(第21页)
显示设定	输入标签	标注或跳过各个输入端子(第46页)
	标签显示时间 • 0(无显示) • 1/2/3/4/5/6/ 7/8/9/10 秒钟	设置信息栏在画面上停留的时间(第20页)
	VIERA Connect 条幅 • 关 • 开	设定VIERA Connect条幅的显示(第18页)
	游戏时间显示 • 关 • 开	<p>设为[开]时，每隔30分钟显示记录的使用游戏模式的时长</p> <ul style="list-style-type: none"> 当[观看模式]设为[游戏]时此功能可用(第34页)。

VIERA Link 设定	VIERA Link • 关 • 开	设置VIERA Link功能 • 当[VIERA Link]设为[开]时, VIERA Link功能才可用(第70页)。
	HDMI内容类型 • 关 • 自动	根据通过HDMI电缆连接的设备的内容类型调整图像设定 • 如果连接的设备支持HDMI内容类型, 此功能可用。 • 此功能启用时, 内容类型的信息将显示几秒钟。
	电源开联动 • 关 • 开	设置使用电源开联动功能(第70页)
	电源关联动 • 关 • 开	设置使用电源关联动功能(第70页)
	待机省电 • 关 • 开	控制所连接设备待机模式下的耗电, 以节省耗电量(第70页) • [VIERA Link]设为[开]且[电源关联动]也设为[开]时, 此功能才可用。
	智能自动待机 • 关 • 开(有提示) • 开(无提示)	让不观看或不使用的连接设备进入待机模式, 以节省耗电量(第70页) • [VIERA Link]设为[开]时, 此功能才可用。
网络设定		设置您使用的网络环境的网络设定(第61页)
DivX® VOD		显示DivX VOD的注册代码(第82页)
系统菜单	出厂设置	重置全部设置恢复到初始状态(第47页)
	系统更新	下载新软件到电视机(第48页)
	软件使用许可	显示软件使用许可信息
	系统信息	显示电视机系统信息
其它设定	待机时用USB充电 • 关 • 开	设置使用USB充电功能(第28页) [开]:进入待机模式后可以使用任一USB端口进行充电(待机模式启用) • 5小时后进入待机模式。
	节能模式 • 关 • 开	降低画面的亮度以节省耗电量

- 处于媒体播放器或网络服务运行模式下时将显示不同的菜单(第49-68页)。
- 只可以选择可以使用的项目。

搜索及编辑频道

您可以进行自动搜索，列出您喜爱的频道，跳过不想看的频道等。



■ 返回电视画面

退出



准备工作:

1 选择数字频道或模拟频道



2 显示菜单



3 选择[设置]



● 所选的模式将显示在屏幕上(第19页)。

■ 当选择数字频道时

1 选择[数字频道搜索菜单]

节能导航	1/2
儿童锁	
数字频道搜索菜单	进入
语言	
显示设定	
VIERA Link设定	
网络设定	
DivX® VOD	
系统菜单	



① 选择

② 进入

2 选择功能

数字频道搜索菜单	
编辑喜爱收藏夹	进入
频道列表	进入
自动搜索	进入
手动搜索	进入
更新频道列表	进入
新的频道信息	开
信号状态	进入



① 选择

② 进入或设定

● 详情 → (第42,43页)

■ 当选择模拟频道时

1 选择[模拟频道搜索菜单]

节能导航	1/2
儿童锁	
模拟频道搜索菜单	进入
语言	
显示设定	
VIERA Link设定	
网络设定	
DivX® VOD	
系统菜单	



① 选择

② 进入

2 选择功能

模拟频道搜索菜单	
频道列表	进入
自动搜索	进入
手动搜索	进入



① 选择

② 进入

● 详情 → (第44页)

使用电视机侧面板上的按钮进行自动搜索(第12页)

1 重复按直至出现[自动搜索]菜单 功能

2 进入[自动搜索] 电视

3 开始[自动搜索] 电视

● 返回电视画面

功能

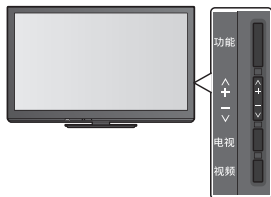

数字频道搜索菜单

[编辑喜爱收藏夹]-列出喜爱的频道

创建您喜爱的来自不同电视台的频道列表(收藏夹)(共4个:[收藏夹]1-4)。可从信息栏(第20页)或节目指南中(第23页)轻松进入收藏夹。

1 选择一个频道

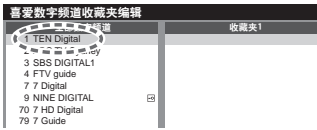

● 显示另一个收藏夹

■ 编辑列表



选择列表进行编辑:

● 命名收藏夹



(最多可输入10个字符)

● 移动频道



选择新的位置 或 → 确认

● 删除频道



● 删除所有频道



说明

- 频道编号是由电视台定义的不能更改。
- 隐藏频道(见下文), 可以选择但是不可以观看。

[频道列表]-跳过不想看的频道, 编辑频道

您能隐藏不想看的频道。除在此功能中, 被隐藏的频道将不会显示。使用这个功能跳过不想看的频道。

选择一个频道, 显示/隐藏

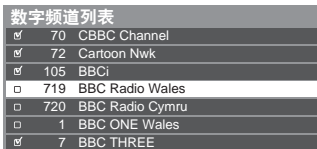

① 选择

② [显示]/[隐藏]

: [显示]

: [隐藏](跳过)

● 显示所有频道

● 重新搜索各频道(手动搜索)

(第43页)

■ 编辑频道位置

您也可以编辑频道列表中的各个频道。

1 选择一个频道进行编辑



频道位置



2 交换频道位置



选择新位置编号 → 存储

[自动搜索]-自动设定所有数字频道

1 开始自动搜索

数字频道自动搜索

全部搜索数据将被删除



2 自动进行设定



自动重新搜索本地区内能接收到的所有数字电视频道。

- 所有之前的搜索设定将被取消。
- 当操作完成后,电视频道[1]将会出现。
- 开始从低频道到高频道搜索。
- 如果搜索没有完成→[手动搜索](请参阅下文)

[手动搜索]-手动设定数字频道

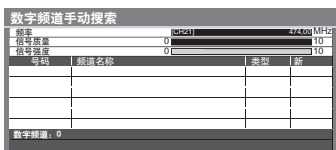

通常使用[自动搜索]或[更新频道列表]来更新您的频道列表中的数字电视频道。如果搜索没有完全完成或是为了调整天线的方向,请使用此功能。



- ① 选择频率
- ② 选择偏移量
- ③ 开始搜索

•搜索到的所有频道将被添加到数字频道列表中。

[更新频道列表]-自动更新频道



您可以自动添加新的频道,删除重复的频道,更新频道名称和位置至频道列表。

- 频道列表会更新以保持您在[编辑喜爱收藏夹],[频道列表],[儿童锁]等中的设定。
- 取决于信号状态,可能无法进行正常更新。

[新的频道信息]-显示提示

搜索到新频道,
按确定键更新频道列表。
按退出键退出。

设定发现新的数字频道时是否显示提示。[关]/[开]

- 选择确定将执行[更新频道列表]。

[信号状态]-检查数字频道信号

选择频道并检查数字频道信号状态。

- 更换频道

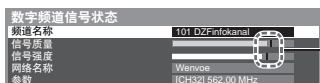

—这些横条显示所选频道的最大信号值。

信号强度强并不表示信号适合数字频道接收。

请如下使用信号质量指标:

[信号质量]:

- 绿色条 → 强
- 黄色条 → 弱
- 红色条 → 差(检查天线)

[添加特殊视频节目]-查看特殊视频节目

当屏幕上出现以下信息时,进入[数字频道搜索菜单]中的[添加特殊视频节目]。

请从菜单中选择“添加特殊视频节目”并设置后观看。

- 一旦启用,[添加特殊视频节目]将从菜单中移出。要使其回到菜单,执行[出厂设置]。

模拟频道搜索菜单

[频道列表]-跳过不想看的频道/编辑频道(更改名称, 移动)

您能隐藏不想看的频道。除在此功能中, 被隐藏的频道将不会显示。使用这个功能跳过不想看的频道。

选择一个频道, 显示/隐藏



- ① 选择
- ② [显示]/[隐藏]
- : [显示]
- : [隐藏](跳过)

- 显示所有频道 黄
- 重新搜索各频道(手动搜索) 红
- (请参阅下文)

■ 编辑频道

您也可以编辑频道列表中的各个频道。

选择一个频道进行编辑:



● 移动频道位置



● 重命名频道名称



- 您可以通过数字键来设定字符(第33页)。

(最多可输入: 5个字符)

(说明)

- 如果仅用RF电缆连接了录像机, 则编辑[录像机]。

[自动搜索]-自动设定所有模拟电视频道

1 开始自动搜索

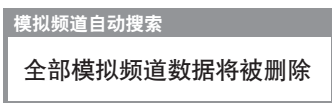

2 自动进行设定

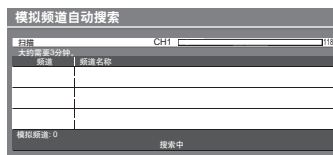

自动重新搜索本地区内能接收到的所有模拟电视频道。

- 所有之前的搜索设定将被取消。
- 当操作完成后, 电视频道[1]将会出现。
- 开始从低频道到高频道搜索。
- 如果搜索没有完成 → [手动搜索](请参阅下文)

[手动搜索]-手动设定模拟电视频道

自动搜索后手动设定模拟频道

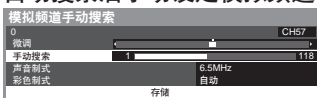

微调

- 用于对个别频道的细微调整(受天气环境等因素影响)

手动搜索

自动搜索后手动设置模拟频道

- 设置声音制式和彩色制式, 然后执行此功能。通常设置彩色制式为[自动]。
- 如果仅用RF电缆连接了录像机, 则选择频道位置[0]。

1 选择频道位置



2 选择频道



3 搜索



4 选择[存储]



儿童锁

您可以锁定指定的频道/视频输入端子以控制观看权限。
当选择了锁定的频道/输入时，将显示提示信息；只有输入了正确的PIN码，才可以进入观看。



准备工作:

1 显示菜单



2 选择[设置]



1 选择[儿童锁]



■ 返回电视画面



[儿童锁]-控制频道观看权限

1 输入PIN码(4位)



- 初次设置时需输入2次PIN码。
- 为防止忘记PIN码，请对所设PIN码做记录。

3 选择需要锁定的频道/输入

名称	输入	选择	锁定
1 BBC1	数字频道	数字频道	数字频道
2 *****	数字频道	数字频道	数字频道
7 BBC THREE	数字频道	数字频道	数字频道
14 E4	数字频道	数字频道	数字频道
101 BBC 1 Wales	数字频道	数字频道	数字频道
视频1	外接	视频	视频
视频2	外接	视频	视频



2 选择[儿童锁列表]



● 取消 → 选择锁定的频道/输入



- 全部锁定 绿
- 全部解除锁定 黄
- 跳至下一个输入 蓝

: 频道/输入锁定时会出现

■ 修改PIN码

1 选择[修改PIN码]



2 输入2次新的PIN码。



说明

- 执行出厂设置(第47页)后，PIN码及所有设置将被删除。

输入标签

为更好地分辨和选择输入模式，您可以标识各输入端子或跳过未连接到任何设备的端子。

- 选择输入模式 → (第24页)



准备工作:

1 显示菜单



2 选择[设置]



1 选择[显示设定]



2 选择[输入标签]



3 选择一个输入端子进行设定

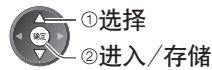
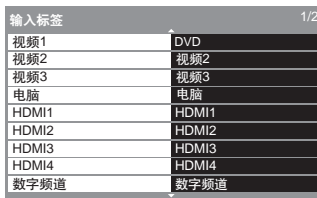

此标签将在[输入选择]菜单(第24页)中显示或提示。

- 如果选择了[跳过], 您将不能选择此模式。

■ 返回电视画面



■ 自定义名称

您可以自由命名各输入端子。

1 选择[自定义名称]



- ① 选择 (Select)
- ② 进入 (Enter)

2 逐个设定字符



(最多可输入10个字符)

- 您可以通过数字键来设定字符。

➔ (第33页)

3 存储



出厂设置(恢复设置)

将电视机恢复到初始状态，即无频道收看。
复位所有设置(频道、图像、声音设置等)。



准备工作:

1 显示菜单



2 选择[设置]



1 选择[系统菜单]



2 选择[出厂设置]



■ 返回电视画面

退出



[出厂设置]-恢复设置

1 确认并重新设定

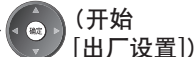
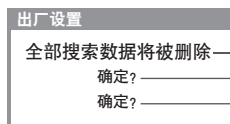

2 按照屏幕显示说明

已恢复为出厂设置，
请关机

- 当下次打开电源开/关按钮时将自动开始[自动搜索](第14页)。

■ 仅需重新搜索电视频道时，例如搬家后

- ➔ “搜索及编辑频道” 中的[自动搜索](第43,44页)

更新电视软件系统

有时，一个新版本的软件可用于下载来提高电视机的性能或操作。
如果有可用更新，频道有更新信息时将显示一个提示栏。

- 下载 
- 如果选择不下载 

您可以自动或手动更新新软件



■ 返回电视画面

退出



准备工作：

1 选择数字频道模式

 电视

2 显示菜单

 菜单

3 选择[设置]



1 选择[系统菜单]



2 选择[系统更新]



[系统更新]-更新电视的软件系统

■ 搜索新的软件版本。

1 选择[现在搜索系统更新]



2 搜索更新(将需要几分钟时间)并显示可用更新的相应信息

(说明)

- 软件下载和更新过程中，不要关掉电视机或按任何按钮。下载完成后，电视机将自动激活。
- 下载过程中，电视机将白屏40~50秒钟，在此期间不要进行中断操作。

使用媒体播放器

媒体播放器可以使您享受记录在SD卡或U盘中的照片，视频或音乐。

VIERA影像播放器是通过将SD卡简单地插入SD卡插槽中，在电视画面上轻松浏览记录在SD卡中的照片或视频的功能。

照片模式：显示数码相机拍摄的静止图像。

视频模式：播放数码摄像机拍摄的动态图像。

音乐模式：播放数字音乐数据。

使用这些功能时，音频信号从音频输出端子输出。

- [日期]显示由记录设备进行记录的日期。无记录日期的文件显示格式为“****/**/**”。
- 本电视机可能无法正确显示某些拍摄设备所摄的图像。
- 文件和文件夹很多时，显示所需的时间可能较长。
- 部分降级的文件可能会以较低的分辨率显示。
- 根据条件不同图像设定可能无效。
- 文件夹名与文件名会因所使用的数码相机或数码摄像机类型不同而不同。

要插入或拔除SD卡/U盘

■ U盘

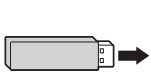

- 直接和完全地插入或拔除。
- 连接至USB端口1,2或3。



■ SD卡

插入SD卡

轻轻地
将SD卡以
标签面
向着电视
机正面的
方向插入。



取出SD卡

按卡的
中央部分



- 欲了解更多SD卡，U盘信息和支持的文件格式 → (第80,81页)



1 插入SD卡或U盘

► (第49页)

当SD卡插入，切换到媒体播放器将自动完成。



2 切换到媒体播放器

3 选择您要访问的图标

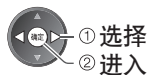

- 如果只连接了一个设备，将跳过这一步。

所选设备的名称

4 选择内容

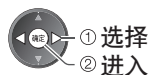
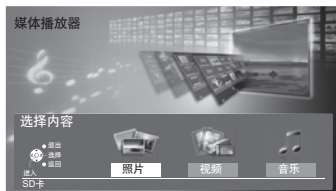

- [照片]
 - “照片模式” (第51页)
- [视频]
 - “视频模式” (第55页)
- [音乐]
 - “音乐模式” (第58页)
- 也可以使用VIERA工具直接进入各个模式。
 - “如何使用VIERA工具” (第32页)

■ 返回电视画面

退出



■ 返回至上一级菜单

返回



更换设备

如果连接了两个或更多的设备，您可以通过相同方式直接更换至其它设备。

1 显示菜单



2 选择您要访问的图标

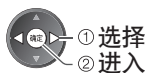

所选设备的名称

照片模式

支持的文件格式 → (第80页)

显示SD卡或U盘中所有照片的缩略图。

范例:缩略图-[所有相片]



更改屏幕上同时显示照片缩略图的数量
(7 × 4 ↔ 10 × 6)

副菜单

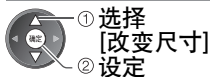

错误显示

所选设备名称

更改背景音乐 → “相片设定” (第52页)

显示突出显示的的照片的信息



显示MPF(3D)文件
文件数/总文件数

按文件夹，拍摄日期或拍摄月份分类

1 显示视图选择

绿



2 选择分类类型

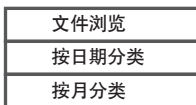

[文件浏览]:

显示按文件夹分类的缩略图

未被存储到文件夹中的文件将被收集到文件夹“/”中。

[按日期分类]:

显示按相同日期分类的缩略图

无拍摄日期的照片组显示为[未知的]。

[按月分类]:

显示按相同月份分类的缩略图

无拍摄日期的照片组显示为[未知的]。



3 选择一个分类组，以显示选定组缩略图



返回到所有相片的缩略图

绿

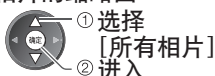

显示突出显示的组的信息



显示 1/12 组数/总组数
文件夹名 2010/10/23
文件数目 3 文件夹名，日期或月份

[单画面]-一次显示一张照片
从照片的缩略图选择要浏览的文件



范例:



画面操作指南

● 显示/隐藏操作指南



● 返回到缩略图



● 对单画面进行操作

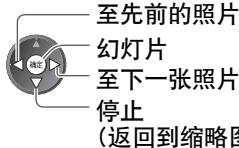

● 旋转90度



[幻灯片]-在当前缩略图内的所有照片都被浏览过后幻灯片放映结束。

1 从照片的缩略图选择首张浏览的照片

2 开始放映幻灯片



● 显示/隐藏操作指南



● 暂停(返回单画面)



● 返回到缩略图



相片设定

设定照片模式的设置

1 显示选项菜单

副菜单



2 选择[幻灯片设置]



3 选择项目并设定

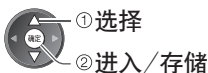

幻灯片设置

数码相框	关
颜色特效	关
播放特效	渐变
屏幕模式	标准
连续播放	关
定时	5秒钟
重复	开
背景音乐	



说明

- 图像质量有可能降低,这取决于幻灯片设置。
- 图像设定可能无法设置,这取决于幻灯片设置。

项目	调整/配置 (选项)
数码相框	<p>选择幻灯片的指示框 [关]/[多个]/[拼图]/[漂移(带日历)]/[漂移]/[画廊(带日历)]/[画廊]/[影院] [多个]:平铺图案分割9部分显示 [拼图]:随机显示照片的位置和大小。 [漂移(带日历)/漂移]:流动显示照片。</p> <ul style="list-style-type: none"> 您可以选择是否显示日历。在观看幻灯片时可按左右方向键更改日历的月份。 <p>[画廊(带日历)/画廊]:显示数码相框中照片的不同尺寸大小。</p> <ul style="list-style-type: none"> 您可以选择是否显示日历。在观看幻灯片时可按左右方向键更改日历的月份。 <p>[影院]:如老电影般显示照片(深褐色色调)</p>
颜色特效	<p>选择单画面和幻灯片照片的颜色特效 [关]/[深褐色色调]/[灰度] ●当[数码相框]设置为[漂移],[画廊]或[影院]时,该功能不适用。</p>
播放特效	<p>选择幻灯片放映时切换照片的播放特效[关]/[渐变]/[幻灯片]/[溶镜]/[动画]/[随机] [渐变]:下一张照片渐渐显现。 [幻灯片]:下一张照片滑入,从左边开始显示。 [溶镜]:照片被模糊的方块替代。 [动画]:照片放大,缩小,上移或者下移着被替代。 [随机]:随机选择各种播放特效。</p> <ul style="list-style-type: none"> 当[数码相框]设为[关]时此功能可用。
屏幕模式	<p>选择是否在单画面和幻灯片模式时扩大或正常观看[标准]/[全方位扩大] ●当[数码相框]设置为[拼图],[漂移],[画廊]或[影院]时,该功能不适用。 ●当[播放特效]设置为[动画]时,该功能不适用。 ●取决于照片的大小,有可能不会放大显示。</p>
连续播放	<p>选择是否在幻灯片模式下以迅速的时间间隔显示连续不断的照片[关]/[开] ●当[数码相框]设置为[漂移],[画廊]或[影院]时,该功能不适用。 ●当[播放特效]设置为[动画]时,该功能不适用。</p>
定时	<p>选择幻灯片的放映时间间隔[5]/[10]/[15]/[30]/[60]/[90]/[120](秒钟) ●当[播放特效]设置为[动画]时,该功能不适用。</p>
重复	<p>重复放映幻灯片[关]/[开]</p>
背景音乐	<p>选择照片模式的背景音乐[关]/[类型1]/[类型2]/[类型3]/[自定义]/[自动] ●[类型1],[类型2],[类型3]是各安装在电视机中的固定音乐。 [自定义]:将播放由您自己设定在当前设备中的音乐数据。</p> <p>设定音乐</p> <p>1 选择音乐文件 根据当前设备的条件,选择文件夹直到找到想要的音乐文件。</p>  <p>2 选择[文件]或[文件夹]</p>  <p>① 选择 ② 设定</p> <p>[文件]:所选的音乐文件将被设定为背景音乐。 [文件夹]:包含所选音乐文件的文件夹中的所有音乐将被设定为背景音乐。</p> <p>① 选择 ② 进入</p> <ul style="list-style-type: none"> 如果没有音乐已被设定或设定的音乐设备被移除,则没有声音。 <p>[自动]:随机播放存储在当前设备中根目录下的音乐数据。</p> <ul style="list-style-type: none"> 如果没有可用的音乐数据,则不会播放音乐。

连拍3D

本电视机可以使用SD卡中的一对照片创建3D照片并保存在同一张SD卡中。

- 本电视机还可以从U盘的照片创建3D照片，但不能保存。
- 此功能适用于数码相机拍摄的照片。
- 根据所选照片的不同，创建的3D照片可能不适合或3D照片的创建可能不成功。
- 建议在拍摄照片(左侧)后向右移动您的相机约5厘米并拍摄另一张照片(右侧)。
- 您需要用三维立体眼镜查看创建的带3D效果的3D照片。
→“选购件”(第9页)

1 在缩略图中显示选项菜单

副菜单



2 选择[连拍3D]

选项菜单

幻灯片设置
连拍3D
改变尺寸



3 选择两张照片用于L(左边)和R(右边)



② 设定



- 您仅可以选择相同日期拍摄的同样像素的照片。
- 如果您所选的照片左右相反，可能无法正常查看创建的3D照片。

4 创建3D照片

- 如果您所选的照片不适合3D照片，将显示错误信息并返回至照片选择画面。
- 要把3D照片保存在SD卡中

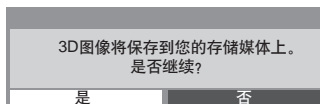

照片保存结束后，将出现照片选择画面(第3步)。再次选择照片创建另外一张3D照片或从[连拍3D]模式中退出。

■ 欣赏保存的3D照片

您可以欣赏已保存的3D照片。

(缩略图)



●单画面→(第52页)

●幻灯片→(第52页)

保存的3D照片

更改内容

您可以从缩略图视图切换至媒体播放器的其它模式。

1 缩略图显示时，显示内容选择



2 选择内容

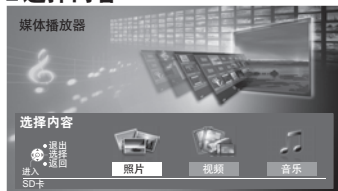

- [照片] → “照片模式” (第51页)
- [视频] → “视频模式” (如下)
- [音乐] → “音乐模式” (第58页)

视频模式

支持的文件格式 → (第81页)

显示SD卡或U盘中视频标题的缩略图

范例：缩略图-[标题视图]



当标题突出显示时，如果此标题支持预览则预览启动。

- 要关闭预览 → “视频设定” (第56页)
- 显示突出显示的标题的信息

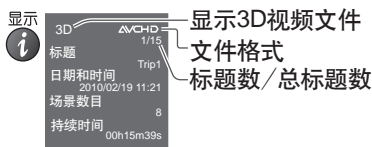

! : 显示错误

■ : 该文件不支持缩略图视图格式。

● 浏览标题场景

选择标题

范例：缩略图-[场景视图]



当场景突出显示时，如果此场景支持预览则预览启动。

- 关闭预览 → “视频设定” (第56页)
- 显示突出显示的场景的信息

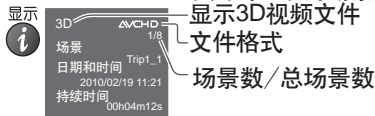

■ 从标题视图中开始播放

从已选标题开始播放。

● 重复播放 → “视频设定” (第56页)

1 选择标题



2 开始播放



■ 从标题中的已选场景开始播放

从已选场景开始播放，运行到标题结束。

● 重复播放 → “视频设定” (第56页)

1 选择标题



2 选择场景



3 开始播放



说明

● 使用不同的数码相机可能会使标题结构和场景有所不同。

■ 播放中如何操作

范例：播放



操作指南

信息栏

● 显示/隐藏操作指南和信息栏



● 播放操作



后退

暂停/重新播放

快进

停止

● 更改宽高比



● 前一个标题/场景



● 下一个标题/场景



● 返回至缩略图



● 您也可使用以下按钮 → (第25页)
设定位置为“TV”

BD/DVD TV



■ 更改内容 → “更改内容” (第55页)

视频设定

设定视频模式的设置。

1 在缩略图视图中显示选项菜单

副菜单



2 选择[视频设定]



3 选择项目并设定

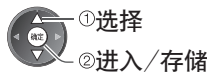

项目	调整/配置 (选项)
视频预览	设定是否在缩略图视图上开始预览标题或场景[关]/[开] ● 短时间内在缩略图视图上可能不会显示图片。 要解决这个问题，请将预览设为[关]。
重复	在标题或所选文件中重复播放(取决于内容)[关]/[开]

确认或更改当前的状态

您可以确认或更改当前的内容状态。

● 菜单项目和可选择的选项取决于内容。

1 在播放过程中显示选项菜单

副菜单



2 选择[视频设定]



3 选择项目并设定

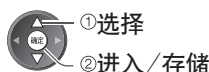

项目	调整/配置 (选项)
多伴音	允许您在可选的声带之间选择(如果可用) ●更改声音可能需要几秒钟的时间。
字幕	打开或关闭字幕, 选择字幕文件(如果可用) [关]/[字幕1]/([字幕2] ...)
字幕文本	如果字幕文本没有正确显示, 请选择字体。 [拉丁文1]/[拉丁文2]/[西里尔字母]/[土耳其语]/[Unicode]/[中文1]/[中文2] ●一些字幕文本可能无法正确显示。
宽高比修改	[缩放模式1]:正方形显示内容 [缩放模式2]:全屏显示内容 [原始]:以原始尺寸显示内容 ●您也可以使用宽高比按钮来修改宽高比。 ●由于内容的原因宽高比修改可能无法工作。

音频输出设置

您可以通过连接功放至数字音频输出端子享受多声道声音。

- 确认或更改当前的声音状态 → “确认或更改当前的状态” (第56页)

1 显示菜单

菜单



2 选择[声音]



3 选择[SPDIF选择]并设定



项目	调整/配置 (选项)
SPDIF 选择	SPDIF:一种标准的音频传输文件格式 对来自数字音频输出和HDMI2(ARC功能)端子的数字音频输出信号选择初始设定[自动]/[脉冲编码调制] [自动]:杜比数字+,杜比数字和HE-AAC(48kHz)多声道以杜比数字比特流形式输出。DTS以DTS输出。MPEG以脉冲编码调制形式输出。 [脉冲编码调制]:数字输出信号固定为脉冲编码调制。

音乐模式

支持的文件格式 → (第80页)

显示SD卡或U盘中音乐文件夹的缩略图。

范例：缩略图-[文件浏览]



- 显示突出显示的文件夹的信息

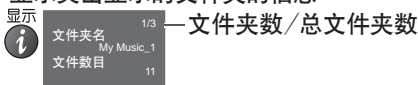

■ 从文件夹浏览中播放

所选文件夹中的所有文件将被播放。

1 选择文件夹



2 开始播放



■ 从文件浏览中播放

所选文件将被播放。

1 选择文件夹



2 选择文件



3 开始播放



显示突出显示的标题的信息

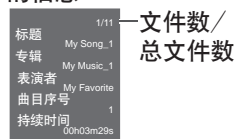

■ 播放中如何操作

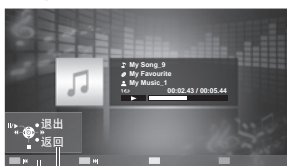

操作指南

- 显示 / 隐藏操作指南
- 播放操作



- 返回至上—首
- 跳至下一首
- 返回至缩略图

音乐设定

设定音乐模式的设置。

1 显示选项 2 选择[音乐设定]

菜单

副菜单

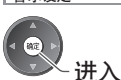

3 设定

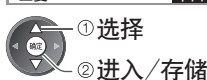

[文件夹]:重复播放选定的文件夹内的文件
[单曲]:重复播放选定的一个文件

使用网络服务

DLNA®

本电视机是一款DLNA认证产品。

DLNA(数字生活网络联盟)是一个使DLNA认证的数字电子设备更轻松和方便地适用于家庭网络的标准。欲了解更多详细信息,请登陆www.dlna.org。

它允许您分享保存在经过DLNA认证与您家庭网络相连的媒体服务器(例如,安装有 windows 7 的电脑(带有适合的多媒体数字信号编解码器捆包插件程序)等)上的照片、视频和音乐,然后在您的电视机上享受观看。

支持的文件格式 → (第80,81页)

媒体服务器

确保连接的设备上有DLNA认证的媒体服务器。

为使用电脑,请在电脑上安装服务器软件以获得一个媒体服务器。

将照片、视频或音乐保存在媒体服务器上,您就可以在电视机上进行观看。

“TwonkyMedia server 6”与“Windows 7”是基于本电视机的性能经过测试的服务器软件(截止2011年1月)。

安装前,请阅读服务器软件使用手册。

●当媒体服务器的一个服务器软件安装在电脑上时,该数据可能存在被他人访问的风险。

当置于办公室、旅馆甚至是未使用路由器的家中等网络环境中时,请小心注意设置和连接。

DLNA远程控制

本电视机支持DLNA控制功能。

●设定[网络连接设定]以使用此功能(第61页)

●“Windows 7”是经过测试与本电视机兼容性的操作系统(截止2011年1月)。

有关操作,请参阅Windows 7的帮助功能。

网络连接

→“网络连接”中的“范例1”或“范例2”(第60页)

网络设定

→(第61-64页)

DLNA操作

→(第65-68页)

VIERA Connect™

VIERA Connect是Panasonic专用的互联网服务网关,它很大的扩展了VIERA CAST功能。

VIERA Connect允许您进入一些由Panasonic支持的特定网站,享受来自VIERA Connect主页的互联网内容,如照片、视频、游戏等。

●本电视机没有全屏浏览功能且并非网站的所有功能都可用。

网络连接

→“网络连接”中的“范例1”或“范例3”(第60页)

网络设定

→(第61-64页)

VIERA Connect操作

→(第18,68页)

网络连接

您可以在无宽带网络环境下仅使用DLNA功能。

如果要使用VIERA Connect功能，则需要宽带网络环境。

- 如果您没有宽带网络服务，请咨询您当地的经销商。
- 确认您与互联网服务提供商 (ISP) 或电信公司的协议期限和条件。
- 设置和连接所有网络环境需要的设备。
- 所需速度 (有效)：对于SD与HD图像质量，分别至少要1.5Mbps与6Mbps。如果传输速度达不到，可能导致内容无法正常播放。
- 请阅读网络设备的使用手册。

范例1

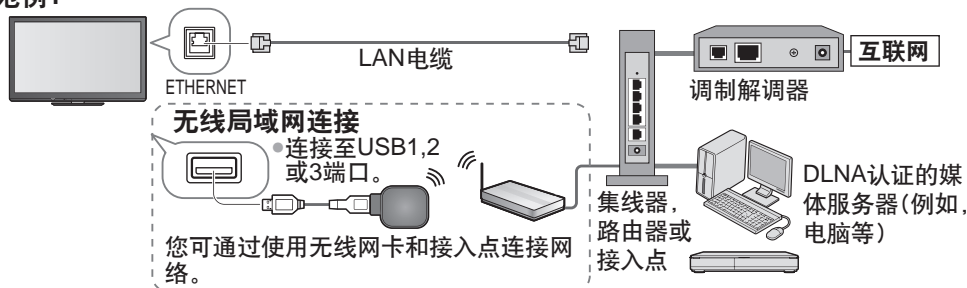

- 确保该连接使用LAN直线电缆。
- 如果您的调制解调器没有宽带路由器功能，请使用宽带路由器。
- 如果您的调制解调器具有宽带路由器功能但是没有空闲的端口，请使用集线器。
- 确保宽带路由器和集线器具备10BASE-T/100BASE-TX兼容。
- 如果您使用的设备仅与100BASE-TX兼容，则需要类别5LAN电缆。

范例2

您可以直接连接电视机和设备来使用DLNA功能。

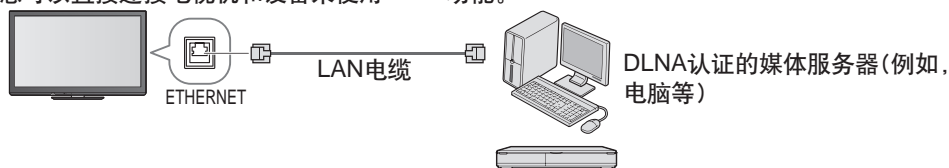

- 确保该连接使用LAN交叉电缆。

范例3

您可以直接连接电视机和电信设备来使用VIERA Connect功能。

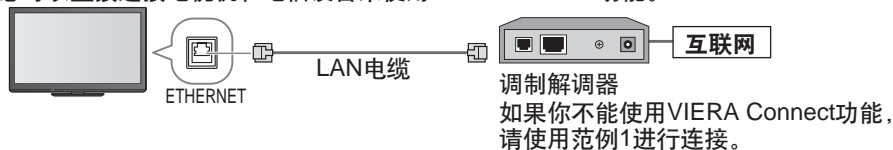

说明

- 不同的ISP或电信公司所需的设备与互联网连接程序也不同。确保您使用的是通过ISP与电信公司授权的网络设备。
- 不能在本电视机上对网络设备进行设置。您可能需要在您的计算机上进行设置。
- 根据您与ISP或电信公司的协议期限和条件，可能需收取附加费否则无法实现与互联网的多个连接。
- 如果需要有关网络设备的更多帮助，请联系您的ISP或电信公司。

[网络设定]

●确保在开始网络设定之前连接已经完成。

➔“网络连接”（第60页）



准备工作:

1 显示菜单

菜单



2 选择[设置]



1 选择[网络设定]



■ 返回电视画面

退出



网络连接设定

设置连接设定，以通过网络由网络设备控制本电视机。

1 选择[网络连接设定]

网络设定	
连接测试	
网络类型	有线
接入点设定	—
IP/DNS设定	
网络连接设定	进入
软件更新	
MAC地址	ab-cd-ef-gh-ijkl



2 选择项目并设定

网络连接设定	
VIERA名称	VIERA
DLNA远程控制	开
DLNA远程卷	开
网络远程控制	开



项目	调整/配置 (选项)
VIERA名称	给本电视机设置您喜爱的名称，此名称将做为本电视机的名称显示在其它DLNA兼容设备屏幕上。
DLNA远程控制	可以用Windows 7通过网络控制本电视机[开]/[关]
DLNA远程卷	可以用Windows 7通过网络控制本电视机的音量[开]/[关]
网络远程控制	<p>可以从网络设备控制本电视机(智能手机等)[开]/[关]</p> <ul style="list-style-type: none"> ●由于区域的不同，此功能可能无法使用。详情请咨询您当地的Panasonic经销商。 ●更多此功能的信息请查阅以下网站。 (只有英文版) http://panasonic.jp/support/global/cs/tv/

对LAN电缆连接设置网络

对使用LAN电缆的网络连接的设置。

1 选择[网络类型]并设置为[有线]

网络设定	
连接测试	
网络类型	有线
接入点设定	—
IP/DNS设定	
网络连接设定	
软件更新	
MAC地址	12-34-56-78-9a-bc



① 选择

② 进入/存储

如果您进行如“范例2”（第60页）的网络连接，那么您就无需设置[DNS地址]，[代理主机]与[代理主机端口]。

2 选择[IP/DNS设定]并设置项目

网络设定	
连接测试	
网络类型	有线
接入点设定	—
IP/DNS设定	进入
网络连接设定	
软件更新	
MAC地址	12-34-56-78-9a-bc



① 选择

② 进入

设置后，返回到[网络设定]画面

返回



■ [获取IP地址]

■ [获取DNS地址]

设置[IP地址]，[子网掩码]，[网关]和[DNS地址]。
对于大多数用户，推荐使用[自动]功能连接到网络。

选择[获取IP地址]，然后设置为[自动]

选择[获取DNS地址]，然后设置为[自动]

IP/DNS设定	
获取IP地址	自动
IP地址	192.168.11.5
子网掩码	255.255.255.0
网关	192.168.11.1
获取DNS地址	自动
DNS地址	192.168.11.1
代理设定	



① 选择

② 进入/存储

● 自动显示可用设置。

- 2 ■ [代理设定]
- 选择[代理设定]并设置项目
- | | |
|----------|---------------|
| IP/DNS设定 | |
| 获取IP地址 | 自动 |
| IP地址 | 192.168.11.5 |
| 子网掩码 | 255.255.255.0 |
| 网关 | 192.168.11.1 |
| 获取DNS地址 | 自动 |
| DNS地址 | 192.168.11.1 |
| 代理设定 | 自动 |
-
- ① 选择
② 进入
- 设置后, 返回到[网络设定]画面
返回
-

[代理主机]

设置代理主机地址。

- 这是中继服务器的地址, 它连接到目标服务器以替代浏览器并发送数据至浏览器。如果供应商指定, 则必须进行设置。

1. 选择[代理主机]

代理设定	
代理主机	
代理主机端口	0

① 选择
② 进入

2. 输入地址 逐个设定字符

代理主机	
主机	

① 选择
② 设定

- 您可以通过数字键来设定字符。

3. 存储

返回



[代理主机端口]

设置代理主机的端口号。

- 这个端口号与代理主机地址一起也是由供应商指定的。

1. 选择[代理主机端口]

代理设定	
代理主机	
代理主机端口	0

选择

2. 移动光标并输入数字

移动

1	2	3
4	5	6
7	8	9
	0	

3 选择[连接测试]并进入测试

网络设定	
连接测试	进入
网络类型	有线
接入点设定	
IP/DNS设定	
网络连接设定	
软件更新	
MAC地址	12-34-56-78-9a-bc

① 选择
② 进入

- 为电视机执行网络连接的自动测试。(测试需要一段时间。)

: 成功
测试成功, 电视机连接到网络。

: 失败
检查设置和连接, 然后再执行此功能。

对无线局域网连接设置网络

对使用无线网卡的网络连接的设置。

●在开始设置之前，请确认接入点的加密密钥、设定与位置。

欲了解详细信息，请查阅相关接入点使用手册。

1 选择[网络类型]并设置为[无线]

网络设定	
连接测试	
网络类型	无线
接入点设定	
IP/DNS设定	
网络连接设定	
软件更新	
MAC地址	12-34-56-78-9a-bc



2 选择[接入点设定]

网络设定	
连接测试	
网络类型	无线
接入点设定	进入
IP/DNS设定	
网络连接设定	
软件更新	
MAC地址	12-34-56-78-9a-bc



3 选择连接类型并设置

连接类型	
请选择网络连接类型。	
WPS (按钮)	
WPS (PIN)	
搜索接入点	
手动	

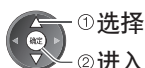

[WPS(按钮)] ▶ (第17页)

[WPS(PIN)]:通过输入PIN码至接入点进行设置

[搜索接入点] ▶ (第17页)

[手动]:通过输入接入点的SSID进行手动设置

●按照屏幕上的说明进行操作

4 选择[连接测试]并进入测试

网络设定	
连接测试	进入
网络类型	无线
接入点设定	
IP/DNS设定	
网络连接设定	
软件更新	
MAC地址	12-34-56-78-9a-bc

连接测试	
<input checked="" type="checkbox"/> 检查接入点的连接。	
<input checked="" type="checkbox"/> 检查获取IP。	
<input checked="" type="checkbox"/> 检查使用相同IP地址的设备。	
<input checked="" type="checkbox"/> 检查网关的连接。	
<input checked="" type="checkbox"/> 检查与服务器的通信。	



为电视执行网络连接的自动测试。

(测试需要一段时间。)

☑:成功

测试成功，电视机连接到网络。

☒:失败

检查设置和连接，然后再执行此功能。

如果您仍然有困难，请联系您的互联网服务供应商。

更新电视软件

访问指定网站以更新电视软件并搜索是否有软件更新可用。

网络设定	
连接测试	
网络类型	有线
接入点设定	
IP/DNS设定	
网络连接设定	
软件更新	进入
MAC地址	12-34-56-78-9a-bc

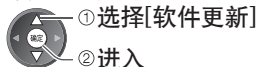

●按照屏幕上的说明进行操作

说明

网络设定	
连接测试	
网络类型	有线
接入点设定	
IP/DNS设定	
网络连接设定	
软件更新	
MAC地址	12-34-56-78-9a-bc

[MAC地址]

●MAC地址是识别网络硬件的唯一标识地址。
(仅供参考)

使用DLNA®功能

- 确保媒体服务器，网络连接和网络设定的准备工作已完成。
→ “媒体服务器”（第59页），“网络连接”（第60页），“网络设定”（第61-64页）



1 显示功能图标

2 选择[媒体服务器]



3 选择一个您想访问的媒体服务器

媒体服务器列表



可用的媒体服务器

列出的总数



- 显示突出显示的媒体服务器的信息



4 选择要浏览的文件

文件列表



- 可能在选择文件之前需选择文件夹，这取决于媒体服务器状态。
- 幻灯片 → (第66页)
- 显示突出显示的文件的信息



说明

- 你可以选择并播放音乐文件。
- 不能播放的文件也将列出，但是不能被选中。
- 当更改或重新连接网络连接时，请将电视机关闭后再重新开启。

■ 返回电视画面

退出



■ 返回上一级菜单

返回





照片文件

[单画面]-每次显示一张





操作指南

- 显示/隐藏操作指南  显示
- 对单画面进行操作
 - ▲ 至先前照片
 - ▶ 至下一张照片
 - ◀▶ 幻灯片
 - 停止(返回列表)
- 旋转90度  蓝
- 返回至列表  返回

[幻灯片]-幻灯片将从选定的照片文件开始放映并结束在列表内。

开始放映幻灯片  → 





- 显示/隐藏操作指南  显示
- 暂停(返回到单画面) 
- 返回至列表  返回

视频文件

播放-开始播放。



操作指南



- 显示/隐藏操作指南和信息栏  显示
- 播放操作
 - ◀ 后退
 - ▶ [30秒快进]
 - (仅对MPEG-2(PS格式和TS格式)手动向前跳过一段固定的时间)
 - ⏸ 暂停/重新播放
 - ▶▶ 快进
 - 停止
- 返回上一个内容  红
- 至下一个内容  绿
- 更改宽高比  宽高比
- 返回至列表  返回

音乐文件

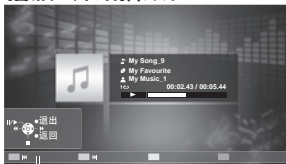
播放-开始播放。



操作指南

- 显示/隐藏操作指南  显示
- 播放操作
 - ◀ 后退
 - ⏸ 暂停/重新播放
 - ▶▶ 快进
 - 停止
- 返回上一首  红
- 返回至缩略图  返回

• 至下一首  绿

相片设定(对照片内容)

设定照片的设置。

1 显示选项 2 选择[幻灯片设置]

菜单

副菜单



3 选择项目并进行设定

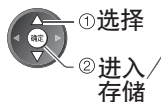
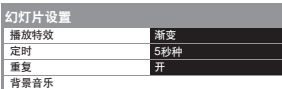

项目	调整/配置 (选项)
播放特效	选择幻灯片放映时切换照片的播放特效 [关]/[渐变]/[幻灯片]/[溶镜]/[动画]/[随机] [渐变] : 下一张照片渐渐显现。 [幻灯片]: 下一张照片滑入, 从左边开始显示。 [溶镜] : 照片被模糊的方块替代。 [动画] : 照片放大, 缩小, 上移或者下移着被替代。 [随机] : 随机选择各种播放特效。
定时	选择幻灯片的放映时间间隔[5]/[10]/[15]/[30]/[60]/[90]/[120](秒钟)
重复	重复放映幻灯片[关]/[开]
背景音乐	选择播放照片时的背景音乐[关]/[类型1]/[类型2]/[类型3] ●[类型1], [类型2], [类型3]是各安装在电视机中的固定音乐。

视频设定(对视频内容)

设定视频模式的设置。

1 显示选项 2 选择[视频设定]

菜单

副菜单

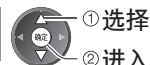

3 选择项目并设定

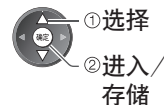

●详情
➔ (第56页)

确认或更改当前的状态(对视频内容)

1 播放中显示选项菜单

副菜单

2 选择项目并设定

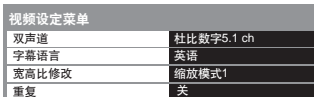

●详情 ➔ (第56,57页)

项目	调整/配置 (选项)
双声道	选择多声道(如果可用)
字幕语言	允许您选择字幕出现的语言(在可选范围内)

音频输出设定(对视频内容)

您可以通过连接功放至数字音频输出端子享受多声道声音。

1 显示菜单 2 选择[声音]



3 选择[SPDIF选择]并设定

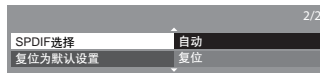

音乐设定

设定音乐模式的设置。

1 显示选项菜单 2 选择[音乐设定]



3 设定

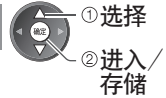

[文件夹]: 重复播放选定的文件夹内的文件
[单曲]: 重复播放选定的一个文件

VIERA Connect

您可以从VIERA Connect主页选择访问互联网服务。

- VIERA Connect需要宽带互联网连接。无法使用拨号方式连接互联网。
- 确保网络连接和网络设定已完成。
 - ➔ “网络连接”(第60页), “网络设定”(第61-64页)
- 有关VIERA Connect操作详情 ➔ “使用“VIERA Connect””(第18页)
- 设置菜单([设置]中的项目如有变更, 恕不另行通知。)

自定义主页	更改VIERA Connect主页上各项服务的位置
我的帐户	确认或移动您登陆VIERA Connect的电视的帐户信息
锁定	设置一些服务的访问限制
嘟嘟声	设置操作VIERA Connect时的嘟嘟声开或关
通知	显示VIERA Connect的信息

说明

- 当电视画面上显示软件更新提示时, 请确保对软件进行更新。如果软件没有更新, VIERA Connect将无法使用。
您可以稍后手动更新软件 ➔ 在网络设定菜单中的[软件更新](第64页)
- VIERA Connect主页可以在没有提示的情况下更新。
- 通过VIERA Connect的服务是由他们各自的服务供应商运行的并且服务可能在没有通知的情况下临时中断或永久停止。因此, Panasonic将不对服务的内容或连续性做任何担保。
- 一些内容可能不适合一些观众。
- 一些内容可能仅适用于某些特定国家, 且可能使用特定语言进行表达。
- 对于不同的连接环境, 互联网连接可能缓慢或不成功。
- 当更改或重新连接网络连接时, 请将电视机关闭后再重新开启。
- 访问某些互联网内容时需要注册。当访问互联网内容功能时请参照屏幕显示的注册步骤。

VIERA Link功能

VIERA Link “HDAVI Control™”

享受拥有“HDAVI Control”功能的Panasonic产品的更多HDMI通用性功能。

本电视机支持“HDAVI Control 5”功能。

使用HDMI电缆可自动接入设备比如HD摄像机、播放影院、功放等。

使用这些功能必须同时具备“HDAVI Control”和“VIERA Link”功能。

- 由于设备的HDAVI Control版本的原因一些功能可能无法启用，请确认所连接的设备的HDAVI Control版本。
- VIERA Link “HDAVI Control”是一款由我们开发和补充的独一无二的功能，它是以HDMI提供的控制功能为基础的。HDMI是一项工业标准，被公认为HDMI CEC(消费者电子控制)。因此，可能无法确保兼容其它品牌支持HDMI CEC功能的设备。
- 请参阅各设备相应的操作手册。有关适用Panasonic设备的信息，请咨询您当地的Panasonic经销商。

功能摘要

功能	具有VIERA Link功能的连接设备	DVD播放机/蓝光播放机*1	HD摄像机/LUMIX相机*1	播放影院*2	蓝光影院*2	功放*2
频道下载		-	-	-	-	-
轻松播放		○	○	○*5	○*5	-
电源开联动		○	○	○	○	-
电源关联动		○	○	○	○	○
待机模式下减少不必要的电源消耗		○*4	-	-	○*4	-
不用的设备自动待机		○*3	-	○*3*6	○*3*6	○*3
使用VIERA遥控器操作所连接的设备		○*3	○*3	○*3	○*3	-
扬声器控制		-	-	○	○	○

*1: 仅限HDMI连接

*2: HDMI和音频输出连接

*3: 具备“HDAVI Control 2或更高版本”功能的设备可用

*4: 具备“HDAVI Control 4或更高版本”功能的设备可用

*5: 正在播放光盘时

*6: 观看光盘时除外

连接

- 使用DVD播放机/蓝光播放机/HD摄像机/LUMIX相机

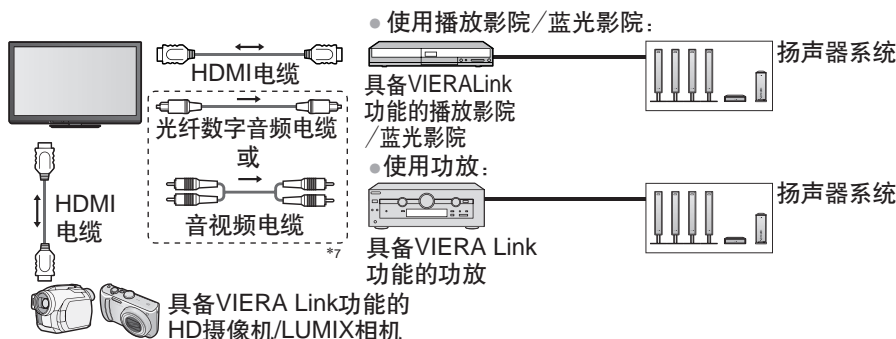
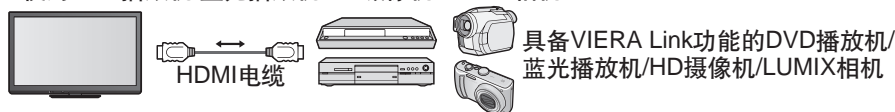

*7: 如果外部连接设备具有“HDAVI Control 5”功能，可以不必使用音频电缆(光纤数字音频电缆或音视频电缆)。这种情况下，用HDMI电缆连接设备到电视机的HDMI2端子。

说明

- 对于拥有VIERA Link功能的DVD播放机/蓝光播放机/HD摄像机/LUMIX相机, 请通过HDMI电缆连接至HDMI1, HDMI2, HDMI3或HDMI4端子。
- 对于播放影院/蓝光影院/功放, 请通过HDMI电缆连接至HDMI1, HDMI2, HDMI3或HDMI4端子并连接光纤数字音频电缆或音视频电缆用于从电视机上输出音频。
- 请使用全连接HDMI兼容电缆。非HDMI兼容电缆将无法使用。
推荐的Panasonic HDMI电缆产品型号:
•RP-CDHS15 (1.5米) •RP-CDHS30 (3.0米) •RP-CDHS50 (5.0米)

准备工作

- 连接支持VIERA Link功能的设备。
- 设置连接设备。请参阅设备操作手册。
- 为使录像效果最佳, 可能需要设置刻录机。欲了解具体内容, 请参阅刻录机的操作手册。
- 在设置菜单中将[VIERA Link]设为[开] → [VIERA Link](第40页)
- 设置电视机
→ 连接后, 先开启所连接设备, 再开启电视机。设定输入模式为HDMI1, HDMI2, HDMI3或HDMI4(第24页), 并确认画面可以正确显示。

下列情况下每次均应进行此设置:

- 初次使用时 •添加或重新连接设备时 •更改设置时

可用功能**频道下载**

频道设置可被下载至记录器中。

轻松播放

自动输入切换—操作连接的设备时, 输入模式将被自动切换。

[电源开联动]

要使用此功能时, 请将设置菜单中的电源开联动设为[开] → [电源开联动](第40页)

当连接的设备开始录放或连接的设备菜单被激活, 电视机将自动打开。(仅当电视机为待机模式时。)

[电源关联动]

要使用此功能时, 请将设置菜单中的电源关联动设为[开] → [电源关联动](第40页)

当电视机处于待机模式时, 连接的设备也将自动设置为待机模式。

- 即使在自动电源待机功能作用下自动进入待机模式, 此功能仍然有效。

[待机省电]—待机模式下减少不必要的电源消耗

要使用此功能时, 请将设置菜单中的待机省电设为[开] → [待机省电](第40页)

连接设备待机模式下的耗电量将与电视机开/关状态同步增高或降低, 以减少耗电量。

当电视机进入待机模式时, 连接设备将自动进入待机, 连接设备待机模式下的耗电量将自动降至最少。

当电视机开机时, 连接设备仍在待机模式下, 但耗电量增加以缩短启动时间。

- 如果连接设备可以更改待机模式下的耗电量且已设为高耗电量, 此功能将很有用。
- [电源关联动]设为[开]时此功能可用。

[智能自动待机]—不用的设备自动待机

要使用此功能时, 请将设置菜单中的智能自动待机设为[开(有提示)]或[开(无提示)] → [智能自动待机](第40页)

当电视机开机时, 不观看或不使用的连接设备自动进入待机模式, 以减少耗电量。例如, 当输入模式从HDMI切换时, 当扬声器选择更改为[电视]时(观看光盘时除外)。

- 如果您选择[开(有提示)], 则在此功能运行之前屏幕上将显示一条信息告知您。
- 此功能可能因所连接的设备而无法正常运行。如果需要, 请设为[关]。

可用功能(使用VIERA Link菜单)

[VIERA Link 控制]—使用VIERA遥控器操作所连接的设备

您可以用电视机遥控器指向电视机遥控传感器来控制连接设备的一些功能。

- 如果您不能操作，请检查设置及设备
 - ➔ “功能摘要”，“连接”，“准备工作”（第69,70页）
 - 欲了解操作连接设备的具体内容，请参阅设备的操作手册。
- #### 进入并操作设备的菜单



1 显示[VIERA Link 菜单]

2 选择[VIERA Link控制]



3 选择你想访问的设备

显示连接设备的类型。
选择设备类型并进入。



[刻录机]/[播放机]/[家庭影院]/[摄像机]/
[LUMIX]/[数码相机]/[其它]

- 你也可以通过使用VIERA工具直接进入。➔（第32页）
- 所连接的设备会影响显示项。
- [家庭影院]是指播放影院，蓝光影院或刻录机影院。
- [其它]是指机顶盒。

进入设备的菜单
(自动更改输入模式)

4 操作连接设备

1. 切换到TV ➔
2. 按照以下操作指南操作

- 显示操作指南

副菜单



- 存储/设定/进入



- 移动光标/选择菜单



- 返回到上一级菜单



- 移动光标/进入/调整



- 退出菜单



当颜色栏显示指引文字时

说明

- 连接的设备会影响操作是否可用。如果不可用，用设备自带的遥控器。

■ 连接若干刻录机或播放机时



[刻录机1-3]/[播放机1-3]

连接相同类型的设备，从电视机上编号较小的HDMI端子开始编号。比如，有两台刻录机连接至HDMI2和HDMI3端子，这种情况下，连接至HDMI2端子的刻录机显示为[刻录机1]，而连接至HDMI3端子的刻录机则显示为[刻录机2]。

■ 访问无VIERA Link的设备时



显示连接设备的类型。

您可以进入设备的菜单，但是您不能对其进行操作。请使用设备自带的遥控器操作此设备。

[扬声器选择]-扬声器控制

您可以用电视机遥控器指向电视机遥控传感器，来控制扬声器。

●如果您不能操作，请检查设置及设备。

→“功能摘要”，“连接”，“准备工作”(第69,70页)

进入并控制扬声器音量



1 显示 [VIERA Link菜单]

2 选择[扬声器选择]



3 设定[家庭影院]或[电视]

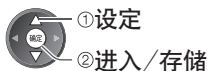

[家庭影院]

家庭影院，蓝光影院或功放放在待机模式下时，它们将自动开启并且声音是从连接至设备的影院扬声器输出的。

● 音量上/下调节 

● 静音 

- 电视机扬声器为静音。
- 当连接设备关闭时，电视机扬声器将为当前音量。

[电视]

电视机扬声器为当前音量。

多声道

- 如果您想通过功放聆听多声道声音(比如杜比数字5.1ch)，请使用HDMI电缆和光纤数字音频电缆(第69页)，然后选择[家庭影院]。如果您的功放带有“HDAVI Control 5”功能，您可以只连接HDMI电缆。这种情况下，连接您的功放至电视机的HDMI2端子。







说明



- 所连接的设备会影响这些功能是否能正常运行。
- 切换输入模式后的几秒钟内，可能无法显示图像或输出声音。
- 使用遥控器控制家庭影院、蓝光影院或功放的轻松播放，请参阅设备的操作手册。
- “HDAVI Control 5”是HDAVI Control兼容设备的最新标准(2010年12月)。此标准兼容传统的HDAVI设备。
- 确认本电视机的HDAVI Control版本 → [系统信息](第40页)

外接设备

这些图表是我们对于您的电视机与各种设备连接的一些建议。若需进行其它连接，请查阅各个设备的操作说明、以下表格及规格(第87页)。

连接至每一端子的可连接设备类型

设备	端子					
	视频/音频输入1	视频/音频输入2	视频/音频输入3 (电视机侧面板)	音频输出	数字音频输出	HDMI 1-4
播放录像/DVD (录像机/DVD刻录机)						
观看DVD(DVD播放机)	○	○	○			○
观看卫星广播(机顶盒)	○	○	○			○
观看摄像机的图像(摄像机)	○	○	○			○
打游戏(游戏机)	○	○	○			○
使用家庭影院				○	○	○
VIERA Link						○

设备	端子	
	ETHERNET	USB 1-3
使用网络服务		
	○	○

- :推荐连接方式
 *1:仅适用于DVD刻录机
 *2:使用HDMI2连接功放。当使用带有ARC(音频回授通道)功能的功放时该连接可用。

外接设备

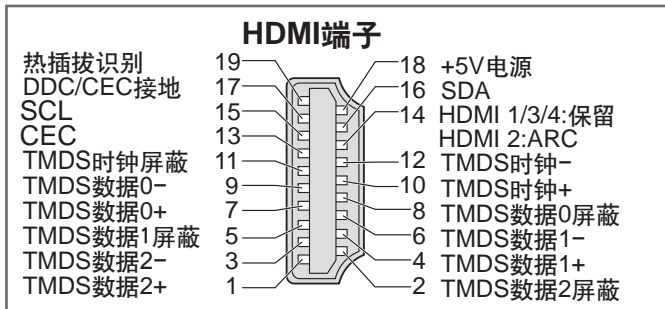

Panasonic不保证由其它制造商制造的外接设备的运行和性能；并且我们拒绝承认任何由于使用这样的其它制造商的外接设备而引起的责任或损害。

播放

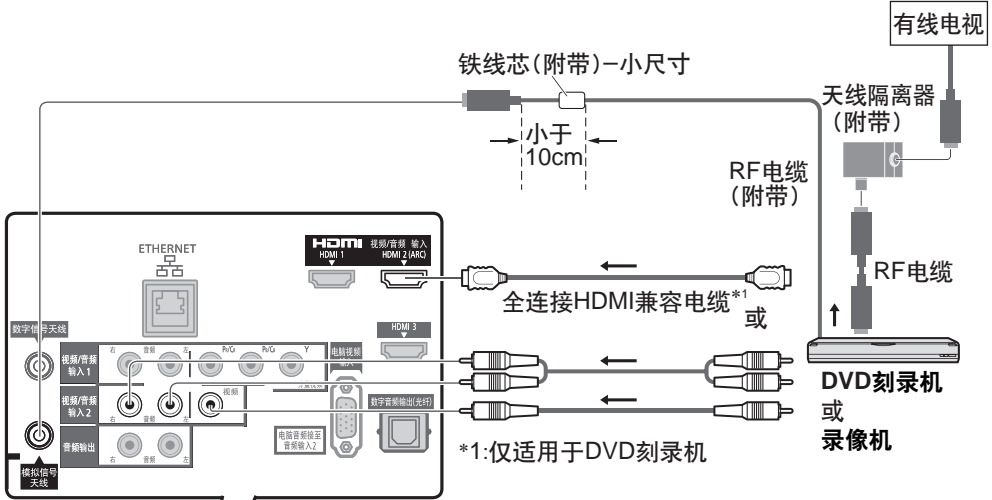

电视机后部

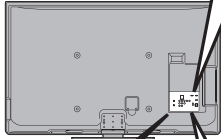

HDMI 设备



观看DVD

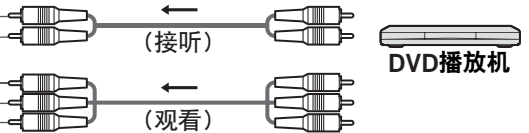

使用家庭影院接听

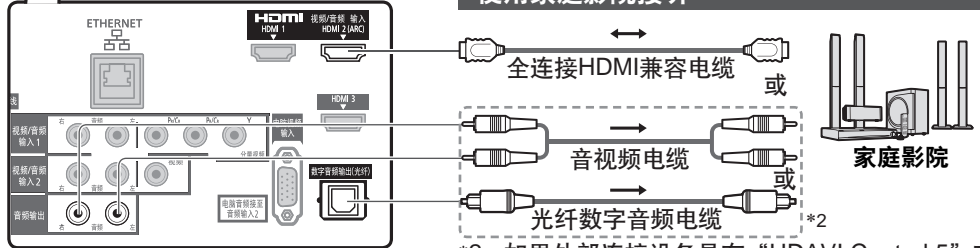

*2: 如果外部连接设备具有“HDMI Control 5”功能, 可以不必使用音频电缆(光纤数字音频电缆或音视频电缆)。这种情况下, 用HDMI电缆连接设备到电视机的HDMI2端子。

USB设备



USB电缆

摄像机/HDMI设备

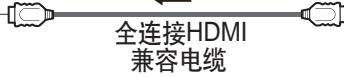

全连接HDMI兼容电缆



摄像机等

耳机



(M3立体声微型插头)

调整音量
→ 声音菜单中的[耳机音量](第37)

摄像机/游戏机



(观看)

(接听)



摄像机等

网络

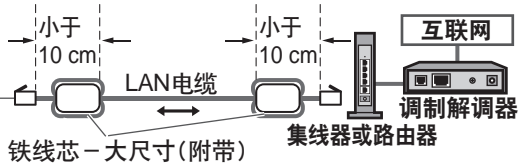

铁线芯 - 大尺寸(附带)

集线器或路由器

安装铁线芯



① 拉开卡扣(共两处)

② 缠绕电缆两圈

③ 压紧电缆再扣上

电脑

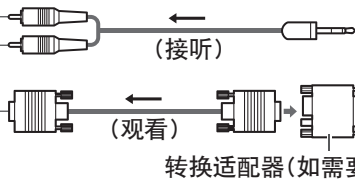

(接听)

(观看)

转换适配器(如需要)



个人电脑

电视机后部

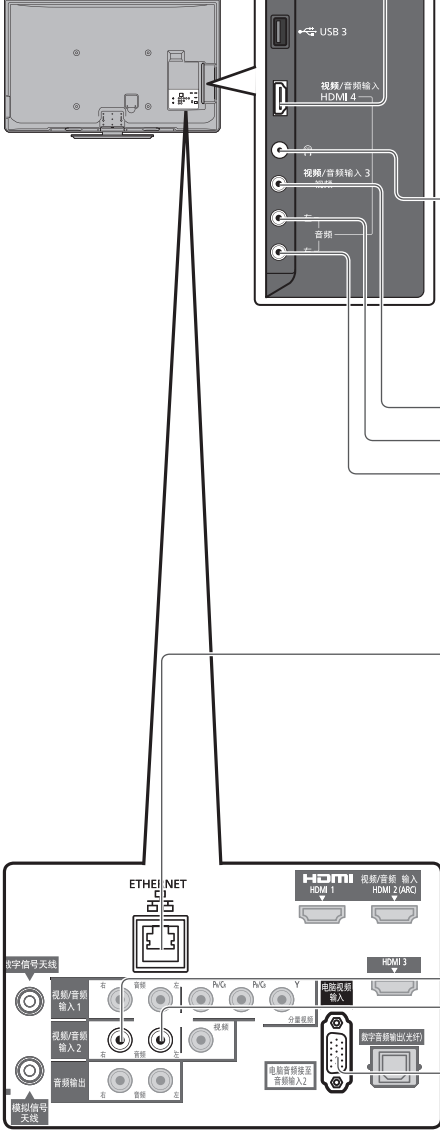

技术信息

节目分配

频道 设定	亚洲/ 西欧	独联体 /东欧	中国	中国 香港	新西兰 /印尼	印度有 线电视	南非	美国 系统	美国有 线电视	日本
频道显示	接收频道									
0	-	-	-	-	-	-	-	-	-	-
1	-	-	-	-	-	-	-	-	-	-
2	2	2	2	-	2	2	2	2	2	2
3	~	~	~	-	~	3	~	~	~	~
4	~	~	~	-	~	4	~	~	~	~
5	~	~	~	-	~	S1	~	~	~	~
6	~	~	~	-	~	S2	~	~	~	~
7	~	~	~	-	~	S3	~	~	~	~
11	11	11	~	-	11	S1	11	~	~	~
12	12	12	12	-	-	S2	12	~	~	12
13	-	-	13	-	-	S3	13	13	~	13
14	-	-	~	-	-	S4	-	14	~	~
15	-	-	~	-	-	~	-	~	~	~
16	-	-	~	-	-	~	-	~	~	~
19	-	-	~	-	-	S10	-	~	~	~
20	-	-	~	-	-	5	-	~	~	~
21	21	21	~	21	21	6	21	~	~	~
22	~	~	~	~	~	~	~	~	~	~
23	~	~	~	~	~	~	~	~	~	~
24	~	~	~	~	~	12	~	~	~	~
28	~	~	~	~	~	S11	~	~	~	~
57	~	~	57	~	~	S40	~	~	~	~
58	~	~	-	~	~	S41	~	~	~	~
59	~	~	~	~	~	21	~	~	~	~
62	62	62	-	62	62	24	62	62	62	62
63	63	63	-	63	63	25	63	63	63	C13
69	69	69	-	69	69	31	69	69	~	~
70	-	-	-	-	-	32	-	-	-	~
73	-	-	-	-	-	~	-	-	-	~
74	S'1	S'1	-	S'1	S'1	~	S'1	-	-	~
75	S'2	-	-	S'2	S'2	~	S'2	-	-	~
76	S'3	-	-	S'3	S'3	~	S'3	-	-	~
77	-	-	-	-	-	~	-	-	-	~
78	-	-	-	-	-	~	-	-	-	~
79	-	-	-	-	-	41	-	-	-	~
80	S1	S1	-	S1	S1	42	S1	-	-	~
81	S2	S2	Z1	S2	S2	~	S2	-	-	~
89	S10	S10	Z9	S10	S10	51	S10	-	-	~
90	S11	S11	Z10	S11	S11	52	-	-	-	~
91	S12	S12	Z11	S12	S12	~	-	-	-	~
92	S13	S13	Z12	S13	S13	~	-	-	-	~
93	S14	S14	Z13	S14	S14	~	S14	-	-	~
94	S15	S15	Z14	S15	S15	~	S15	-	-	~
95	S16	S16	Z15	S16	S16	~	S16	-	-	~
96	S17	S17	Z16	S17	S17	~	S17	-	-	~
97	S18	S18	Z17	S18	S18	~	S18	-	-	~
98	S19	S19	Z18	S19	S19	~	S19	-	99	~
99	S20	S20	Z19	S20	S20	61	S20	-	~	C49

频道设定	亚洲/西欧	独联体/东欧	中国	中国香港	新西兰/印尼	印度有线电视	南非	美国系统	美国有线电视	日本
频道显示	接收频道									
100	S21	S21	Z20	S21	S21	62	S21	—	100	—
107	⋮	⋮	⋮	⋮	⋮	69	⋮	—	⋮	—
117	⋮	⋮	Z37	⋮	⋮	70	⋮	—	⋮	—
118	⋮	⋮	—	⋮	⋮	—	⋮	—	⋮	—
120	S41	S41	—	S41	S41	—	S41	—	⋮	—
125	—	—	—	—	—	—	—	—	125	—

立体声 / 双语声音选择(模拟电视模式)

 当您接收到立体声/双语音效系统时，可按声音选择按钮来选择声音输出模式。



音频信号	立体声	主声道 I	副声道 II	单声道
模式指示器	⊙	I	II	▽

NICAM.....用于新西兰、新加坡和香港等地区。

电视广播类型	定期广播 (标准音频)	标准 + 丽音单声道 I (主声道 I)	丽音立体声	丽音双单声道 (主声道 I / 副声道 II)
模式指示器	无指示 ← ▽	I ↔ ▽	⊙ ↔ ▽	I — II ↓ ▽ ↗

A2 (德国).....用于澳大利亚、马来西亚等地区。

电视广播类型	定期广播 (标准音频)	双语或双单声道: 主声道 I / 副声道 II	立体声
模式指示器	无指示 ← ▽	I ↔ II	⊙ ↔ ▽

- 如果立体声信号很弱，或接收条件并未达到最佳或如果立体声：单声道自动切换，建议您将立体声模式切换至单声道模式。
- 即使接收信号的内容会发生变化，但选择模式仍保持不变。
- 当接收条件恶化时，如果使用声音选择按钮将模式设定至单声道的位置，那么收听将会变得更容易些。
- “双语”（亦称之为“双单声道”或“双语”）目前在一些国家尚不能传输。

HDMI 连接

HDMI(高清晰度多媒体接口)是世界上首个支持未压缩标准的全数字电子产品的视频界面。HDMI通过将电视机与相应的设备连接可欣赏高清晰度的数码影像和高音质。可用HDMI兼容电缆将DVD播放机、机顶盒或游戏机等带有HDMI或DVI输出端子的HDMI兼容设备*1连接至HDMI端子。关于连接,请参阅“外接设备”(第73-75页)。

HDMI适用功能

- 输入音频信号: 2ch Linear PCM (取样频率- 48 kHz, 44.1 kHz, 32 kHz)
- 输入视频信号: 480i, 480p, 576i, 576p, 720p, 1080i及1080p
 ➔“可显示的输入信号”(第79页)
 数字设备的输出设置要与此相匹配。
- 输入电脑信号: ➔“可显示的输入信号”(第79页)
 电脑的输出设置要与此相匹配。
- VIERA Link (HDAVI Control 5) : ➔[VIERA Link](第69页)
- 音频回授通道*2(仅适用于HDMI2端子)

DVI连接

如果外部设备仅有一个DVI输出, 请通过一根DVI至HDMI的适配器电缆*3将其连接至HDMI端子。使用DVI至HDMI的适配器电缆时, 连接音频电缆到音频输入端子(HDMI1/2/3/4:使用视频/音频输入2的音频端子)。

说明

- 音频设置可在声音菜单中的[HDMI1/2/3/4 输入]项中进行。(第38页)
- 如果所连接的设备具有画面宽高比调节功能, 请将画面宽高比设置为[16:9]。
- 这些HDMI连接器为“A型”。
- 这些HDMI连接器兼容HDCP(高带宽数码内容保护)版权保护技术。
- 无数字输出端子的设备也许可与“分量视频”或“视频”这些输入端子连接来接收模拟信号。
- 本电视机采用了HDMI™技术。

*1: 与HDMI适用的设备上会有HDMI标志。

*2: 音频回授通道(ARC)是一种能使数字声音信号通过HDMI电缆发送的功能。

*3: 请咨询您当地的数字设备零售商。

电脑连接

电脑可与本电视机连接, 从而由电视屏幕显示计算机内容并由电视机喇叭输出声音。

- 电脑信号可输入: 水平扫描频率为31~69 kHz; 垂直扫描频率为59~86 Hz。超过1,024行的信号可能会显示异常。
- DOS/V兼容D-sub 15针接头无需使用电脑适配器。

说明

- 一些电脑型号无法与该电视机连接。
- 使用电脑时, 请将电脑的色彩显示质量设定为最高状态。
- 关于适用的电脑信号信息, 请参阅第79页。
- 最大的显示分辨率

宽高比	4:3	1,440 × 1,080点
	16:9	1,920 × 1,080点

D-sub 15针接头信号



针号	信号名称	针号	信号名称	针号	信号名称
①	R	⑥	GND (接地)	⑪	NC (未连接)
②	G	⑦	GND (接地)	⑫	NC (未连接)
③	B	⑧	GND (接地)	⑬	HD
④	NC (未连接)	⑨	NC (未连接)	⑭	VD
⑤	GND (接地)	⑩	GND (接地)	⑮	NC (未连接)

可显示的输入信号

分量视频(Y, P_B/C_B, P_R/C_R), HDMI

○ 标记: 可适用的输入信号

信号名称	分量视频	HDMI
525 (480) / 60i	○	○
525 (480) / 60p	○	○
625 (576) / 50i	○	○
625 (576) / 50p	○	○
750 (720) / 60p	○	○
750 (720) / 50p	○	○
1,125 (1,080) / 60i	○	○
1,125 (1,080) / 50i	○	○
1,125 (1,080) / 60p		○
1,125 (1,080) / 50p		○
1,125 (1,080) / 24p		○

电脑(来自D-Sub 15P)

可兼容的电脑的输入信号基本符合VESA标准。

信号名称	水平频率(kHz)	垂直频率(Hz)
640 × 400 @70 Hz	31.47	70.07
640 × 480 @60 Hz	31.47	59.94
640 × 480 @75 Hz	37.50	75.00
800 × 600 @60 Hz	37.88	60.32
800 × 600 @75 Hz	46.88	75.00
800 × 600 @85 Hz	53.67	85.06
852 × 480 @60 Hz	31.44	59.89
1,024 × 768 @60 Hz	48.36	60.00
1,024 × 768 @70 Hz	56.48	70.07
1,024 × 768 @75 Hz	60.02	75.03
1,024 × 768 @85 Hz	68.68	85.00
1,280 × 1,024 @60 Hz	63.98	60.02
1,280 × 768 @60 Hz	47.70	60.00
1,366 × 768 @60 Hz	48.39	60.04
Macintosh13" (640 × 480)	35.00	66.67
Macintosh16" (832 × 624)	49.73	74.55
Macintosh21" (1,152 × 870)	68.68	75.06

电脑(来自HDMI端子)

可兼容的电脑的输入信号基本符合HDMI标准。

信号名称	水平频率(kHz)	垂直频率(Hz)
640 × 480 @60 Hz	31.47	60.00
1,280 × 720 @60 Hz	45.00	60.00
1,920 × 1,080 @60 Hz	67.50	60.00

说明

- 不属于上述规格的信号可能无法正确显示。
- 上述信号均经重新格式化，以达到最佳观看效果。
- 电脑信号的放大或压缩可能不能很好地显示细节。

SD卡

卡格式: SDXC卡 - exFAT

SDHC卡/ SD卡- FAT16或FAT32

兼容卡的类型(最大容量): SDXC卡(64 GB), SDHC卡(32 GB), SD卡(2 GB), 迷你SD卡(2 GB) (需要迷你SD适配器)

- 使用迷你SD卡时, 请和适配器一起插入或取出。
- 通过以下网址查看有关卡的类型的最新信息。(只有英文版)
http://panasonic.jp/support/global/cs/tv/
- 请使用符合SD标准的SD卡。否则, 可能会导致电视机损坏。
- 切勿在电视机存取数据时将卡取出(否则会损坏卡或电视机)。
- 不要去碰卡背面的插针。
- 切勿让卡受到高压或冲击。
- 按照正确的方向插入卡(否则卡会受到破坏)。
- 电子干扰、静电或误操作可能破坏数据或卡。
- 应该定期备份储存的数据, 以防止数据损坏或电视机的错误运行。
(Panasonic对任何储存数据的损坏或破坏不承担任何责任。)

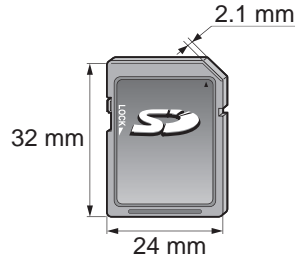

U盘

格式: FAT16, FAT32或exFAT

屏幕上显示的信息

信息	注解/措施
无法读取文件	<ul style="list-style-type: none"> ●文件破坏或不可读。检查适用的数据格式。 ➔ (第80,81页) ●本电视机不支持这种格式。
设备未连接	<ul style="list-style-type: none"> ●确认SD卡或USB设备是否正确插入。
无有效文件可播放	<ul style="list-style-type: none"> ●卡中无数据。
无法进行此操作	<ul style="list-style-type: none"> ●您的操作不可用。
发生内部错误。	<ul style="list-style-type: none"> ●检查设置。➔ (第61-64页)
与服务器通讯失败。	<ul style="list-style-type: none"> ●媒体服务器可能存在问题。 请查阅服务器软件的使用手册。
未找到服务器	<ul style="list-style-type: none"> ●您的家庭网络上没有可用的媒体服务器。 检查连接和设置。➔ (第60-64页)

媒体播放器/ DLNA支持的文件格式

■ 照片

格式	文件扩展名	图像分辨率(像素)	详情/限制
JPEG	.jpg .mpo	8 × 8 至 30,719 × 17,279	DCF*1和EXIF*2标准。 二级抽样: 4:4:4, 4:2:2, 4:2:0 ●不支持渐进式JPEG格式。

*1: 相机文件设计标准-日本电子与信息技术工业协会(JEITA)制订的统一标准。

*2: 可交换图像文件-数码相机使用的图像文件格式。

■ 音乐

多媒体数字信号编解码器	文件扩展名	限制
MP3	.mp3	-
AAC	.m4a	●不能播放防复制的文件。
WMA	.wma	<ul style="list-style-type: none"> ●不能播放防复制的文件。 ●不支持WMA Pro和压缩的WMA文件。

■ 视频

控件	文件扩展名	视频编解码器	音频编解码器	详情/限制
SD-Video	.mod	MPEG1 MPEG2	MPEG Dolby Digital	SD -视频标准版1.3 (娱乐视频简表) • 如对当前设备的文件夹结构进行修改,可能会导致数据不可用。
AVCHD	.mts	H.264	Dolby Digital	AVCHD标准版(包含由3D兼容摄像机拍摄的3D视频) • 如对当前设备的文件夹结构进行修改,可能会导致数据不可用。
AVI	.avi .divx	DIV3 DIV4 DIVX DX50 DIV6 XviD MPEG4 SP/ASP	MP3 Dolby Digital MPEG	DivX视频文件 → “DivX” (第82页) DivX Certified [®] 播放达 HD 1080p的 DivX [®] 视频,包括优质的内容。
MKV	.mkv	H.264 BP/MP/HP	MP3 Dolby Digital MPEG AAC DTS core	-
ASF	.asf .wmv	Windows Media Video v9 VC-1	WMA	• 无法播放防复制的文件。 • 不支持WMA Pro和压缩的WMA文件。
MP4	.mp4	H.264 BP/MP/HP	MP3 Dolby Digital AAC	-
MOV	.mov	MotionJPEG H.264 BP/MP/HP	RAW TWOS SOWT MP3 Dolby Digital LPCM AAC	• 本机支持Panasonic LUMIX相机拍摄的运动 JPEG。 • 由于拍摄条件的原因有些文件可能无法播放。 • Motion JPEG只能在媒体播放器中播放。
PS	.mpg .mpeg	MPEG1 MPEG2	MPEG MP3 Linear PCM	-
TS	.ts .tp	MPEG2 H.264	Dolby Digital Dolby Digital Plus HE-AAC AAC MP3	• 本控件仅能在DLNA功能中播放。
RealMedia	.rmvb .rm	RealVideo (rv30 / rv40)	RealAudio (cook / raac (AAC) / racp (HE-AAC))	• 无法进行快进快退操作。 • 无法播放HD内容。 • 无法自动检测3D内容。 • 本控件仅可在媒体播放器中播放。

说明

- 上一页的表格只是广义条件。一些媒体文件由于文件编码差异，即使达到了上表要求，虽然可以在其它设备上播放，但可能无法在电视上播放。
- 请不要对数据使用两字节字符或其它特殊代码。
- 如果更改该卡上的文件名或文件夹名称，可能导致无法在电视机上播放。

软件许可说明

此声明经与RealNetworks, Inc.协议授权

除了法律禁止的范围外，使用4.4.2.1条款还禁止用户修改、翻译、倒序制造、反编译或使用其他方式解密源代码或复制客户代码的功能。

4.4.2.2条款所颁布的协议内容，包括在特殊目的下可销售性和适合性的所隐含的条件和保障；有效排除所有直接、间接的、特殊的和伴随产生的损失，包括但不限于利益损失或补偿体系，并有效实现所有条件和保障。

DivX

DivX Certified®播放达1080p HD的 DivX®和DivX Plus™ HD (H.264/MKV) 视频，包括优质的内容。

关于DIVX VIDEO:

DivX®是由DivX公司创建的一种数字视频格式。这是一个官方DivX Certified®的播放DivX视频的设备。

访问www.divx.com获取更多信息和软件工具来将您的文件转换成DivX视频。

DivX字幕文本文件

字幕文件格式-MicroDVD, SubRip, TMLPlayer

- DivX视频文件与字幕文本文件在相同的文件夹里除文件的扩展名不同之外文件名相同。
- 在同一文件夹内若存在一个以上的字幕文本文件，它们将根据下列优先级顺序显示：“.srt”，“.sub”，“.txt”。
- 当播放DivX内容时确认或更改当前的字幕状态，按下副菜单按钮显示选项菜单。
- 由于创建文件使用的方式或记录状态的不同，可能仅仅显示部分字幕或可能根本就不显示字幕。
- 一些字幕文本可能无法正确显示。

说明

- 对于您安排SD卡或U盘的不同，可能不能按您编制的顺序显示文件和文件夹。
- 对于您创建文件和文件夹结构的不同，可能无法显示该文件与文件夹。
- 当有许多文件和文件夹时，可能需要时间来完成操作或可能无法显示或播放某些文件。

关于DIVX VIDEO-ON-DEMAND:

为了播放购买的DivX Video-on-Demand(VOD)的影片，该DivX Certified®的设备必须进行注册。为获取您的注册码，在设备的设置菜单中设置DivX VOD部分。访问vod.divx.com以了解关于如何完成注册的更多信息。

显示DivX VOD注册码

→ 设置菜单中的[DivX® VOD] (第40页)

- 如果您想生成新的注册码，您必须注销当前的注册码。一旦播放DivX VOD内容后，注销的确认画面将显示在设置菜单的[DivX® VOD]中。如果您在显示确认画面时按下确定按钮，将生成注销码且您不能再播放任何用当前注册码购买的内容。当您在显示注销码画面时按下确定按钮，将获得新的注册码。
- 如果您使用一个不同于这个电视编码的注册码购买了DivX VOD内容，您将无法播放该内容。(将显示[您的设备未获授权播放受到DivX保护的视频。]。)

关于只能播放规定次数的DivX内容

一些DivX VOD内容只能播放规定的次数。

当您播放该内容，将显示剩余的可播放次数。当剩余的可播放次数为0时，您将无法播放该内容。（将显示[该DivX租借已过期。]。）

- 当播放该内容时，剩余的播放次数依如下情况减少一次：
 - 如果您退出当前应用程序。
 - 如果您播放其它内容。
 - 如果转至下一个或前一个内容。

VIERA Connect

屏幕上显示的信息

信息	注解/措施
服务器连接失败。	● 检查连接和设置。➔ (第60 - 64页)
软件更新未完成。	● 网络下载失败。请检查连接和设置。➔ (第60 - 64页)

USB连接

- 推荐将U盘直接连接至电视机USB端口。
- 一些USB设备或USB集线器可能不适用于本电视机。
- 您不能使用USB读卡器连接任何设备。
- 除U盘外您不能同时使用两个或两个以上相同类型的USB设备。

说明

- 关于USB设备附加信息请查阅以下网站。（只有英文版）
<http://panasonic.jp/support/global/cs/tv/>

USB键盘

- 不支持需要驱动程序的USB键盘。
- 由于连接的键盘或键盘布局设置的原因，字符可能无法正确显示在电视机屏幕上。
- USB键盘上的一些按键所对应的遥控器操作。

USB键盘	遥控器	USB键盘	遥控器
↑/↓/←/→	方向键	F2	VIERA 工具
Enter	确定	F3	菜单
Backspace	返回	F4	输入(视频)
Esc	退出	F5 / F6	频道降/升
0 - 9 / 字母	数字键	F7 / F8	音量 - / +
F1	节目单	F9 / F10 / F11 / F12	彩色按钮

游戏手柄

- 在以下网站确认游戏手柄已基于本电视机的性能经过测试。（只有英文版）
<http://panasonic.jp/support/global/cs/tv/>
- 游戏手柄上的一些按键所对应的遥控器操作。

范例：

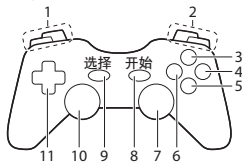

	遥控器		遥控器
1	音量 + / -	7	VIERA 工具
2	频道升/降	8	退出
3	节目单	9	输入(视频)
4	确定	10	菜单
5	返回	11	方向键
6	VIERA Connect		

常见问题解答

在报修或请求帮助之前，请遵照以下简单指示来解决问题。如果问题仍然无法解决，请联系您当地的Panasonic经销商或Panasonic顾客咨询服务中心寻求帮助。

图像有雪花或有叠影(噪声)

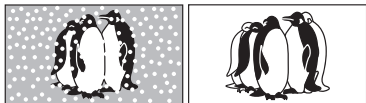

● 请检查天线的位置、指向与连接。

没有图像和声音

- 是否处于“视频模式”下？
- 电源线是否连接正确？
- 是否已经打开电源开关？
- 核对图像菜单(第34-36页)及音量。
- 检查所有必需的电缆和连接确实在适当的位置上。

出现错误对话框

- 根据提示内容继续操作。
- 如果仍有问题出现，请联系当地Panasonic经销商。



“VIERA Link”功能无效并出现一个错误报告

- 确定连接。(第69页)
- 连接设备后打开电视机。(第70页)

屏幕上的亮点

- 产品的生产技术会引起屏幕上的某些像素相对亮或暗。此现象并非故障。

对比度降低

- 下列使用者几分钟内没有操作的情况下，对比度会降低：
 - 数字频道模式或视频模式下无信号
 - 选择了锁定频道
 - 选择了无效频道
 - 选择了广播频道
 - 显示菜单
 - 缩略图或静止图像

问题	解决方法
图像不规则，声音嘈杂	<ul style="list-style-type: none"> ● 调节图像菜单中的[图像减噪](去除噪声)。→(第34页) ● 检查附近的电气产品(小汽车、摩托车、荧光灯)。 ● 请让天线分离器离电视机尽可能远。→(第10,74页)
无法显示图像	<ul style="list-style-type: none"> ● 是否图像菜单中的[色彩]或[对比度]设定为最低值？→(第34页)
图像模糊不清或变形(无声音或音量低)	<ul style="list-style-type: none"> ● 重新设置频道。→(第43,44页)
画面显示不正常	<ul style="list-style-type: none"> ● 用电视机上的电源开关关闭电视机，然后再开启。
打开时屏幕上出现[商店]	<ul style="list-style-type: none"> ● [自动搜索]中选择了[商店](第14页)重设[出厂设置](第47页)，然后在[自动搜索]中选择[家庭]。→(第14页)
没有声音	<ul style="list-style-type: none"> ● “静音”功能是否启用？→(第13页) ● 是否将音量设置为最小？
声音音量很低或声音失真	<ul style="list-style-type: none"> ● 声音信号的接收条件可能不好。 ● 将声音菜单中的[MPX]设为[单声道]→(第37页)。
电视机或显示器声音不正常	<ul style="list-style-type: none"> ● 当电源打开时，可能会听到从电视机内部传出的冷却风扇的转动声音或驱动声音(不表示误操作)。

	问题	解决方法
HDMI	声音不正常	<ul style="list-style-type: none"> ● 将所连接设备的[声音设置]设置为“2ch L.PCM” ● 检查声音菜单中[HDMI1/2/3/4输入]设置。➔(第38页) ● 如果数字声音连接有问题, 请选择模拟声音连接。➔(第77页)
	连接HDMI时, 外部设备的图象显示不正常	<ul style="list-style-type: none"> ● 确认HDMI电缆连接正确。➔(第69,74,75页) ● 关闭电视机及连接设备, 然后再开启。 ● 检查连接设备的输入信号。➔(第79页) ● 使用符合EIA/CEA-861/861D的设备。
网络	无法连接到网络	<ul style="list-style-type: none"> ● 检查LAN电缆和无线网卡是否连接正确。➔(第60页) ● 检查连接和设置。➔(第60-64页) ● 检查网络设备与网络环境。 ● 如果问题依旧存在, 请咨询您的网络服务供应商或电信公司。
	在DLNA运行时无法选择文件	<ul style="list-style-type: none"> ● 媒体服务器是否准备好? ➔(第59页) ● 检查可用的数据格式。➔(第80,81页)
	不能操作VIERA Connect	<ul style="list-style-type: none"> ● 检查连接和设置。➔(第60-64页) ● 服务器或连接线路可能繁忙。
数字电视	<ul style="list-style-type: none"> ● 由于数字接收技术的限制, 一些情况下数字电视信号的质量可能相对较低, 尽管此时可能模拟电视频道的接收情况良好。 	
	无法接收数字信号	<ul style="list-style-type: none"> ● 检查天线的连接情况。➔(第10页) ● 当连接两个或两个以上的外部设备时, 检查它们的连接情况。➔(第74页)
	数字电视有影像干扰或固定不动/无法显示	<ul style="list-style-type: none"> ● 检查[数字频道信号状态](第43页)。如果[信号质量]红色指示灯显示, 请检查天线。如果仍有问题, 请咨询您当地的Panasonic顾客咨询服务中心。 ● 用电视机的主电源开关关闭电视机, 然后再打开。
3D	无法观看3D影像	<ul style="list-style-type: none"> ● 三维立体眼镜是否打开? ● 确保[3D模式选择]设为[3D]。➔(第30页) ● 一些3D信号可能无法被自动识别, 设置[3D模式选择(手动)]以符合图像格式。➔(第30页) ● 确认电视机上的红外线传感器和三维立体眼镜之间没有障碍物。若三维立体眼镜停止接收红外线信号约5分钟, 三维立体眼镜将自动关闭。 ● 确认使用三维立体眼镜的可用范围。➔(第29页) ● 由于个人原因可能很难或者无法看到3D影像, 尤其在使用者左右眼睛视力不同的情况下。请在使用三维立体眼镜之前, 采取必要的步骤(佩戴眼镜等)矫正视力。
	三维立体眼镜自动关闭	<ul style="list-style-type: none"> ● 确认电视机上的红外线传感器和三维立体眼镜之间没有障碍物或三维立体眼镜眼镜放置在覆盖范围内(第29页)。若三维立体眼镜停止接收红外线信号约5分钟, 三维立体眼镜将自动关闭。
	三维立体图像有问题	<ul style="list-style-type: none"> ● 检查[图像序列]或[边缘平滑]的设置。➔(第31页)
	三维立体眼镜电源按钮按下时指示灯不亮	<ul style="list-style-type: none"> ● 该电池可能电量低。请充电。

问题	解决方法
电视机进入“待机模式”	<ul style="list-style-type: none"> ● 自动电源待机功能启用。 ● 模拟电视播放结束后约30分钟电视机进入待机模式。
其它 遥控器无法工作或间歇性无法工作	<ul style="list-style-type: none"> ● 电池是否安装正确? → (第6页) ● 是否已经打开电源开关? ● 对准电视机的前部点击遥控器 (与电视机的前部形成不超过7米的距离和不超过30度的角度)。 ● 远离阳光或其它明亮的光源放置电视机, 不要让它们照射在电视机的遥控传感器上。
电视机某些部分发热	<ul style="list-style-type: none"> ● 即使电视机前部, 顶部和后部面板的某些部位温度升高, 也不会对电视机的性能或质量产生影响。

保养

首先将电源插头从电源插座上拔下。

显示屏、机壳、底座

日常维护:

用软布轻轻擦拭显示屏表面, 前壳或底座, 清洁灰尘和手印。

顽固污物:

可用软布浸上清水或用100倍水稀释的中性洗涤剂擦拭表面。然后, 用干的软布均匀擦拭表面直至擦干。

注意

- 不要用硬布擦拭或者过于用力擦拭, 否则会划伤表面。
- 小心不要用水或洗涤剂直接清洁电视机表面。渗入电视机部件内部的液体可能会导致产品故障。
- 小心不要使表面接触驱虫剂、溶剂、稀释剂或其它挥发性物质。这会降低显示屏表面质量或者导致外漆脱落。
- 显示屏表面经特殊处理, 很容易损坏。请勿用指甲或其它硬物敲击或刮划表面。
- 切勿使机壳和底座长时间接触橡胶或塑料物品。这会降低显示屏表面质量。

电源插头

定期用干布清洁电源插头。潮湿和灰尘可能引起火灾或触电。

规格

电源		220 V ~, 50 / 60 Hz																															
耗电量	消耗功率	380 W																															
	待机消耗功率	0.40 W																															
显示屏	宽高比	16:9																															
	可见屏幕尺寸	117 cm (对角线) 1,019 mm (宽) × 573 mm (高)																															
	像素数	2,073,600 (1,920 (宽) × 1,080(高))[5,760 × 1,080 点]																															
声音	喇叭	(140 mm × 35 mm) × 2, 6 Ω																															
	音频输出	16 W (8 W + 8 W)																															
	耳机	M3(3.5 mm) 立体声微型插孔 × 1																															
电脑信号		VGA, SVGA, WVGA, XGA SXGA, WXGA …… (压缩) 水平扫描频率 31 - 69 kHz 垂直扫描频率 59 - 86 Hz																															
接收系统/频带名称		<table border="1"> <thead> <tr> <th>17制式</th> <th>功能</th> <th>17制式</th> <th>功能</th> </tr> </thead> <tbody> <tr> <td>1 PAL B, G, H</td> <td rowspan="7">接收广 播传输 和通过 录像机 的播放</td> <td>8 NTSC 4.43/5.5 MHz</td> <td rowspan="7">通过专用的录 像机或DVD播 放</td> </tr> <tr> <td>2 PAL I</td> <td>9 NTSC 4.43/6.0 MHz</td> </tr> <tr> <td>3 PAL D, K</td> <td>10 NTSC 4.43/6.5 MHz</td> </tr> <tr> <td>4 SECAM B, G</td> <td>11 NTSC 3.58/5.5 MHz</td> </tr> <tr> <td>5 SECAM D, K</td> <td>12 NTSC 3.58/6.0 MHz</td> </tr> <tr> <td>6 SECAM K1</td> <td>13 NTSC 3.58/6.5 MHz</td> </tr> <tr> <td>7 NTSC M (NTSC 3.58/4.5 MHz)</td> <td>14 SECAM I</td> <td rowspan="4">通过专用的光 碟播放机和专 用的录像机及 DVD播放</td> </tr> <tr> <td colspan="2">数字电视:GB20600-2006 Mode-C=1/3780</td> <td>15 PAL 60 Hz/5.5 MHz</td> </tr> <tr> <td colspan="2">8 MHz VHF / UHF (中国)免费 接收地上波数字广播电视信号</td> <td>16 PAL 60 Hz/6.0 MHz</td> </tr> <tr> <td colspan="2"></td> <td>17 PAL 60 Hz/6.5 MHz</td> </tr> </tbody> </table>	17制式	功能	17制式	功能	1 PAL B, G, H	接收广 播传输 和通过 录像机 的播放	8 NTSC 4.43/5.5 MHz	通过专用的录 像机或DVD播 放	2 PAL I	9 NTSC 4.43/6.0 MHz	3 PAL D, K	10 NTSC 4.43/6.5 MHz	4 SECAM B, G	11 NTSC 3.58/5.5 MHz	5 SECAM D, K	12 NTSC 3.58/6.0 MHz	6 SECAM K1	13 NTSC 3.58/6.5 MHz	7 NTSC M (NTSC 3.58/4.5 MHz)	14 SECAM I	通过专用的光 碟播放机和专 用的录像机及 DVD播放	数字电视:GB20600-2006 Mode-C=1/3780		15 PAL 60 Hz/5.5 MHz	8 MHz VHF / UHF (中国)免费 接收地上波数字广播电视信号		16 PAL 60 Hz/6.0 MHz			17 PAL 60 Hz/6.5 MHz	
		17制式	功能	17制式	功能																												
1 PAL B, G, H	接收广 播传输 和通过 录像机 的播放	8 NTSC 4.43/5.5 MHz	通过专用的录 像机或DVD播 放																														
2 PAL I		9 NTSC 4.43/6.0 MHz																															
3 PAL D, K		10 NTSC 4.43/6.5 MHz																															
4 SECAM B, G		11 NTSC 3.58/5.5 MHz																															
5 SECAM D, K		12 NTSC 3.58/6.0 MHz																															
6 SECAM K1		13 NTSC 3.58/6.5 MHz																															
7 NTSC M (NTSC 3.58/4.5 MHz)		14 SECAM I		通过专用的光 碟播放机和专 用的录像机及 DVD播放																													
数字电视:GB20600-2006 Mode-C=1/3780		15 PAL 60 Hz/5.5 MHz																															
8 MHz VHF / UHF (中国)免费 接收地上波数字广播电视信号		16 PAL 60 Hz/6.0 MHz																															
		17 PAL 60 Hz/6.5 MHz																															
接收频道 (模拟电视)		VHF波段 2-12 (PAL/SECAM B, K1) 0-12 (PAL B 澳大利亚) 1-9 (PAL B 新西兰) 1-12 (PAL/SECAM D) 1-12 (NTSC M 日本) 2-13 (NTSC M 美国)	UHF波段 21-69 (PAL G, H, I/SECAM G, K, K1) 28-69 (PAL B 澳大利亚) 13-57 (PAL D, K) 13-62 (NTSC M 日本) 14-69 (NTSC M 美国)	有线电视 S1-S20 (OSCAR) 1-125 (美国有线电视) C13-C49 (日本) S21-S41 (HYPER) Z1-Z37 (中国) 5A, 9A (澳大利亚)																													
天线—背部		VHF / UHF																															
使用环境		温度: 0 °C - 40 °C 湿度: 20 % - 80 % 相对湿度 (无结露)																															
连接端子	视频/音频输入1	分量视频	Y Pb/Cb, Pr/Cr	1.0 V[p-p] (包括同步) ±0.35 V[p-p]																													
		音频 左-右	RCA插针式 × 2	0.5 V[rms]																													
	视频/音频输入2	视频	RCA插针式 × 1	1.0 V[p-p] (75 Ω)																													
		音频 左-右	RCA插针式 × 2	0.5 V[rms]																													
	视频/音频输入3	视频	RCA插针式 × 1	1.0 V[p-p] (75 Ω)																													
		音频 左-右	RCA插针式 × 2	0.5 V[rms]																													
音频输出	音频 左-右	RCA插针式 × 2	0.5 V[rms](高阻抗)																														

连接端子	其它端子	HDMI1-4输入	A型连接器 ●本机支持“HDAVI control 5”功能。
		电脑视频输入	高密度D-SUB 15针 R / G / B: 0.7 V[p-p](75 Ω) HD/VD: TTL级2.0-5.0 V[p-p](高阻抗)
		数字音频输出	PCM(脉冲编码调制)/杜比数字/DTS, 光纤
		存储卡插槽	SD卡插槽 × 1
		USB 1/2/3	USB 2.0 A型接口, 直流 5 V, 最大电流 500 mA
		ETHERNET	10BASE-T / 100BASE-TX
尺寸(宽 × 高 × 厚)		1,118 mm × 730 mm × 335 mm (包括电视机底座) 1,118 mm × 695 mm × 69 mm (仅电视机)	
重量		净重27.5 kg(包括电视机底座) 净重23.5 kg(仅电视机)	
执行标准		Q/YXNS45	

说明

- 设计和规格若有变化, 恕不另行通知。所示尺寸和重量均为近似值。
- 本设备符合下述所列标准。GB24850-2010、GB9254-2008、GB13837-2003、GB17625.1-2003、GB8898-2001。

电子信息产品污染控制标识



●有毒有害物质或元素标识

产品中有毒有害物质或元素的名称及含量

部件名称	有毒有害物质或元素					
	铅(Pb)	汞(Hg)	镉(Cd)	六价铬(Cr(VI))	多溴联苯(PBB)	多溴二苯醚(PBDE)
已安装印刷电路板	×	○	○	○	○	○
等离子显示板	○	○	○	○	○	○
机壳	○	○	○	○	○	○
喇叭	○	○	○	○	○	○
包装内附件	×	○	○	○	○	○
遥控器	×	○	○	○	○	○

○:表示该有毒有害物质在该部件所有均质材料中的含量均在 SJ/T11363-2006 规定的限量要求以下。
 ×:表示该有毒有害物质至少在该部件的某一均质材料中的含量超出 SJ/T11363-2006 规定的限量要求。

中国能效标识

CHINA ENERGY LABEL

生产者名称 上海松下等离子显示器有限公司
 规格型号 TH-P46ST32C

耗能低

1

2

3

2

级

等离子电视能效指数(EEL_{PDP}) 1.0

被动待机功率 (W) 0.40

依据国家标准: GB 24850-2010

备忘录

备忘录

Panasonic 顾客咨询服务中心电话：8008100781
手机、小灵通及未开通800业务地区：4008100781
上海松下等离子显示器有限公司对本说明书拥有最终解释权

顾客记录

本商品型号和制造编号均在其后盖处。您应在下面填上制造编号并妥善保管本说明书，以及您的购买发票，以作为您购买的永久记录，这样将有助于在发生遗失或失窃时进行识别，以及作保修服务之用。

型 号

制造编号

上海松下等离子显示器有限公司

主页：<http://panasonic.cn>

地址：上海市浦东新区金穗路1398号

原产地：中国

©Panasonic Corporation 2011

中国印刷

发行：2011年5月