

# Panasonic®

型号  
TH-P65VT20C

## 使用说明书 等离子电视机



# VIERA



感谢您购买Panasonic的产品。请在使用本机之前，仔细阅读本说明书，并保存以供参考。本说明书中的图示仅为示意图。

中文

TQB3DA0009

# 体验3D影像超震撼的多媒体娱乐效果

使用集成数字电视调谐器接收数字地面服务

使用HDMI接口呈现锐丽影像





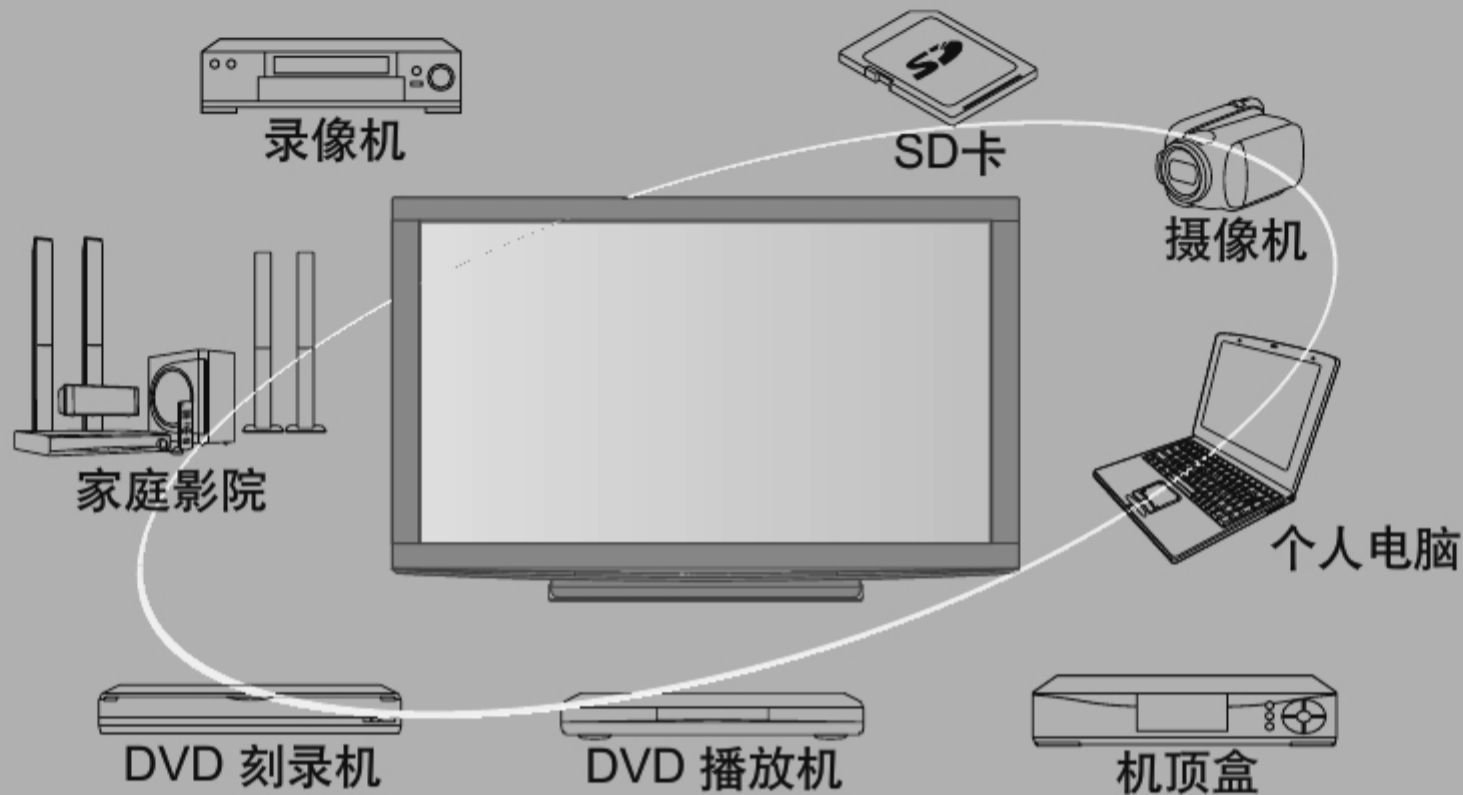



使用“VIERA Link”功能，无需繁琐设置即可连接DVD刻录机，创建自己的家庭影院！

享受丰富的多媒体资源

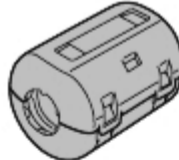
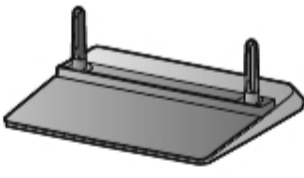

## 标配附件

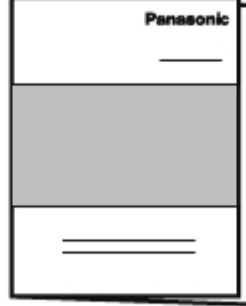
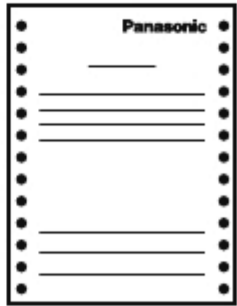
核对是否所示的附件和物品已齐全

- |   |   |   |   |   |
|---|---|---|---|---|
| <input type="checkbox"/> 遥控器<br>● N2QAYB000492                                      | <input type="checkbox"/> 遥控器用电池(2)<br>● R6 (AA)<br>(5号电池)                           | <input type="checkbox"/> 铁线芯(2)<br>● J0KG00000146<br>→ 第69页                           | <input type="checkbox"/> 底座<br>→ 第6页  | <input type="checkbox"/> 电源线<br>→ 第9页   |
|  |  |  |  |  |
| <input type="checkbox"/> 三维立体眼镜套装<br>→ 第22页   | <input type="checkbox"/> 天线隔离器<br>→ 第9,10页  | 使用铁线芯应该遵守EMC标准。   |   |   |
|  |  | <input type="checkbox"/> 声音反射板(2)<br>● TXFKR01LQUC<br>→ 第7页                           | <input type="checkbox"/> 使用说明书  | <input type="checkbox"/> 保修证  |
| <input type="checkbox"/> 螺丝刀<br>(用来更换三维立体眼镜的电池)<br>● + (#0)<br>→ 第23页               | <input type="checkbox"/> RF同轴电缆<br>→ 第9,10页   |  |  |  |
|  |  |   |   |   |

### 注意

- 该产品包含可能产生危险的部件(比如塑料袋)，它可能被儿童意外吸入或吞食。请将这类部件远离儿童可及的范围。

## 数字地面广播功能说明

- 在数字地面广播服务覆盖的区域,任何与数字广播相关的功能都能启用。覆盖区域请咨询您当地的Panasonic经销商。
- 此电视机只是用于当前数字广播规格,无法保证是否适用于将来的数字广播规格。
- 只使用室内天线的情况下,由于某些原因不一定接受到稳定的数字信号。需要服务时请联系您当地的经销商。

本产品经AVC专利组合授权的许可,供消费者用于个人和非商业用途(i)根据AVC标准(“AVC视频”)对视频进行编码和/或(ii)对消费者的个人和非商业行为所编码的AVC视频和/或授权提供AVC视频的视频供应商所提供的AVC视频进行解码。不包括任何其它用途的明示或暗示许可。更多信息,请从MPEG LA,LLC获取。请参见<http://www.mpegla.com>。

## 安装和拆卸遥控器电池

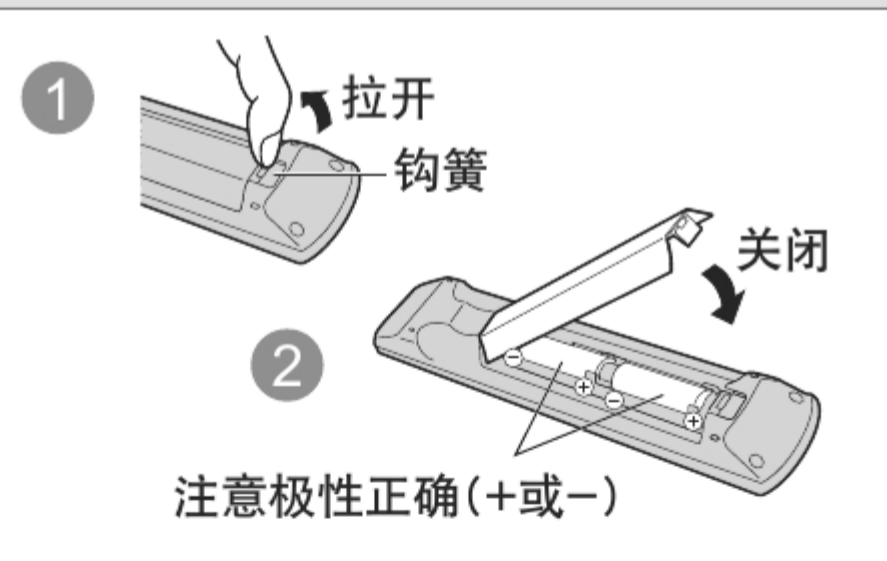

### 注意

- 电池安装不当会造成电解液泄漏及电池腐蚀,损坏遥控器。
- 切勿混用新旧电池。
- 切勿混用不同类型的电池(示例:“碱性”和“锰”电池)。
- 切勿使用充电电池(镍镉)。
- 切勿燃烧或毁坏电池。切勿将电池放置在阳光直射、火焰或其它高温场所附近。
- 要丢弃电池时,请考虑对环境的影响。
- 请勿拆卸或改装遥控器。

# 目录

## 请确保阅读

- 安全注意事项…………… 4  
(警告/注意)

## 快速启动指南

- 附件/选购件…………… 6
- 基本连接…………… 9
- 识别控制位置…………… 11
- 自动搜索…………… 13

## 基本功能

- 观看电视…………… 15
- 使用节目指南(数字频道模式)…………… 18
- 观看外部输入的节目源…………… 19
- 观看3D影像…………… 21

## 高级功能

- 如何使用VIERA 工具…………… 29
- 如何使用菜单功能…………… 30
- 搜索及编辑频道…………… 37
- 高级图像设定…………… 41
- 儿童锁…………… 43
- 输入标签…………… 44
- 出厂设置(恢复设置)…………… 45
- 更新电视软件系统…………… 46
- 使用媒体播放器…………… 47
- 使用网络服务(DLNA / VIERA CAST)…………… 54
- VIERA Link 功能…………… 63
- 外接设备…………… 68

## 技术资料

- 技术信息…………… 70
- 常见问题解答…………… 76
- 规格…………… 78
- 保养…………… 79
- 许可证…………… 80

# 安全注意事项

## 警告

### 电源插头和电源线操作

- 将电源插头完全插入电源插座。(如果电源插头较松,会产生热量引起火灾。)
- 确保电源插头放置在易于触及的位置。
- 为防止触电,确保电源插头上的接地针与电源插座上的接地线连接牢固。
- 手湿时切勿触摸电源线。(可能引起触电。)
- 切勿使用非原配的电源线。(可能引起火灾或触电。)
- 切勿损坏电源线。(损坏的电源线会引起火灾或触电。)
  - 电源插头插入电源插座时,切勿移动电视机。
  - 切勿将重物放置在电源线上或将电源线放在高温物体附近。
  - 切勿过度缠绕、弯曲或拉伸电源线。
  - 切勿拉拽电源线。拔出电源线时,请握住电源插头将其拔出。
  - 切勿使用损坏的电源插头或电源插座。

如果发现任何异常现象,请立即拔出电源插头!

220 V ~ , 50 / 60 Hz

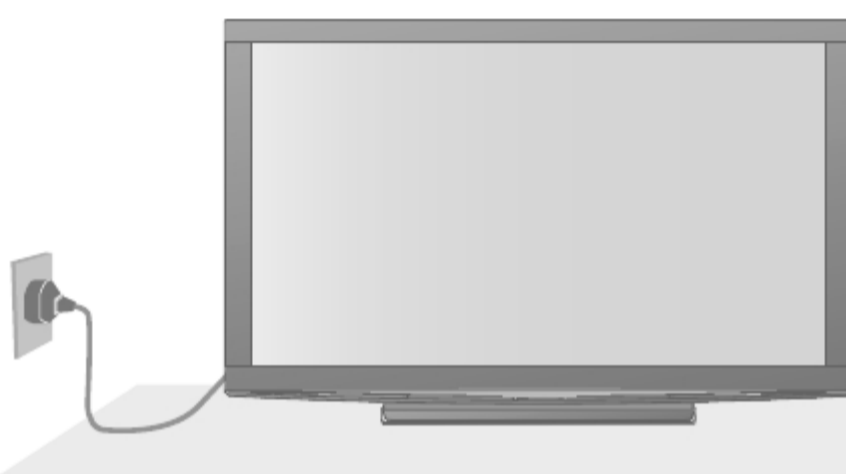

### 电源

- 此电视机适用于 220 V ~ , 50 / 60 Hz

### 切勿取下后盖, 决不允许自行改装本机

- 切勿取下后盖以免触电。内部没有维修备件。(高压部件会引起严重的触电。)
- 由当地Panasonic维修店对设备进行检查、调节或维修。

### 切勿将异物放入本机中

- 切勿使任何异物通过通风口掉入电视机中。(可能引起火灾或触电。)

### 不要放置于多水或潮湿环境中

- 防止损坏以免引起火灾、触电。避免放置于多水或潮湿环境中。切勿将电视机暴露在滴水的环境下,也不要将盛有水的容器如花瓶等放在电视机上方。

### 务必使用附带的天线隔离器和RF电缆 (第9, 10页)

- 如果不连接隔离器,天线端子可能会发生异常电涌。

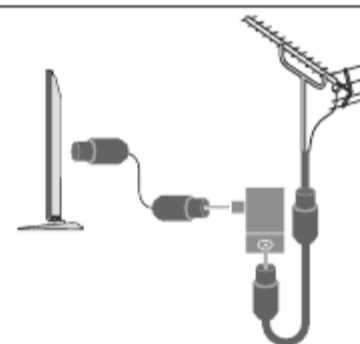

### 切勿将电视机置于阳光直射以及其它热源之处

- 避免将电视机置于阳光直射以及其它热源之处。为防止火灾,切勿将任何类型的蜡烛或明火置于电视机的上面或附近。

### 切勿将电视机放置在倾斜或不稳定之处

- 电视机可能跌落或翻倒。

### 只能使用Panasonic专用底座安装

- 使用未经授权的底座或其它固定装置会使本机摇晃不稳,有造成伤害的危险。请向Panasonic顾客咨询服务中心咨询。
- 只能使用经Panasonic认可的专用底座(第6页)/壁挂式支架(第8页)。

### 切勿让儿童接触SD卡

- 如同其它较小物件一样,SD卡有可能被儿童误吞导致危险,使用后请立即取出SD卡并保存在儿童接触不到的地方。

## 注意

- 清洁电视机时，将电源插头拔下
  - 清洁带电的电视机会引起触电。
- 长时间不使用电视机时，请将电源插头拔下
  - 只要电源插头插入带电的电源插座中，即使在关闭模式中，电视机仍会消耗一些电量。
- 只允许竖直搬运
  - 搬运电视机的时候如果显示屏朝上或朝下可能会损坏内部电路。
- 请在电视机周围留下足够的空间以便散热

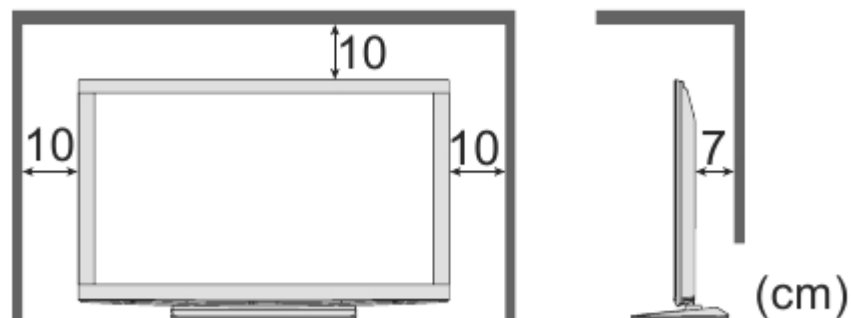

- 当使用底座时，请在电视机底部和放置电视机的台面之间留出适当的间距。
- 如使用壁挂式支架，请遵照支架使用说明书的指示进行操作。

- 切勿堵塞后通风口
  - 诸如窗帘等堵塞通风口会导致设备过热，从而导致火灾或触电。
- 请避免外力碰撞或挤压显示屏
  - 有可能造成伤害。
- 使用耳机时，切勿将音量调得太高
  - 否则，可能会造成无法挽回的伤害。
- 电视机较重。需由2人或多人一起搬动电视机。  
如图所示抬起电视机，以防其倾斜或摔落而使人受伤。

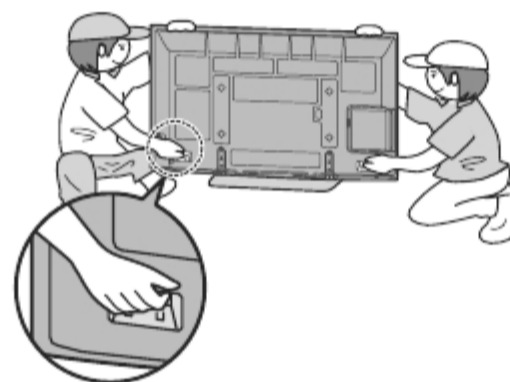

### 说明

- 自动待机功能
  - 以下情况下电视机将自动进入待机模式：
    - 在模拟电视模式下，30分钟内未接收到任何信号，也未执行任何操作
    - “定时关机”启用时(第15页)
    - 在“自动待机”开启时，未执行任何操作(第36页)
- 让本机远离以下设备
  - 电器设备  
尤其不要在电视机附近放置视频设备。电磁干扰会引起图像/声音失真。
  - 带有红外传感器的设备  
本机也可以发出红外线。可能会影响其它设备的使用。

### 切勿让静止画面长时间显示

这样会在电视机上留下永久的残像(“余像”)。  
这种情况并非电视机故障，且不列在保修范围内。

典型的静止画面：

- 频道编号与其它图标
- 以4:3模式显示的图像
- 视频游戏
- 计算机图像



为了防止出现余像，如果几分钟内无信号输入且无任何操作，对比度将会自动降低。  
(第76页)

# 附件/选购件

## 安装底座

### 警告

请勿拆卸或改装底座。

- 否则电视机将可能翻倒或产生危险造成人身伤害。

### 注意

请勿使用其它电视机或显示器的底座。

- 否则电视机或显示器将可能翻倒或产生危险造成人身伤害。

如果底座已产生弯曲或物理损坏，请勿使用。

- 如果您使用存在物理损坏的底座，将有可能造成人身伤害。请立即联系离您最近的 Panasonic 顾客咨询服务中心。

当您安装时，确保每个螺丝都拧紧了。

- 如果安装过程中未能确保螺丝正确拧紧，底座将不能支撑电视机并可能翻倒损坏或造成人身伤害。

确保电视机不会翻倒。

- 如果电视机被撞击或儿童爬上装有电视机的底座，电视机可能翻倒并造成人身伤害。

安装或移动电视机至少需要两个人。

- 如果不足两人，电视机将可能跌落造成人身伤害。

Ⓐ 装配螺丝 (6)  
(银色)

- M5 × 30



Ⓑ 装配螺丝 (4)  
(黑色)

- M6 × 25



Ⓒ 支架 (2)

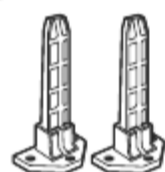

Ⓓ 底座

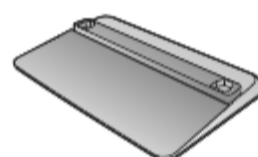

Ⓔ 内六角扳手



### 组装底座

用装配螺丝Ⓐ将支架Ⓒ可靠地紧固到底座Ⓓ上。

- 使用内六角扳手Ⓔ拧紧螺丝。
- 确保螺丝可靠地拧紧。
- 错误的强拧装配螺丝将使螺纹磨损。

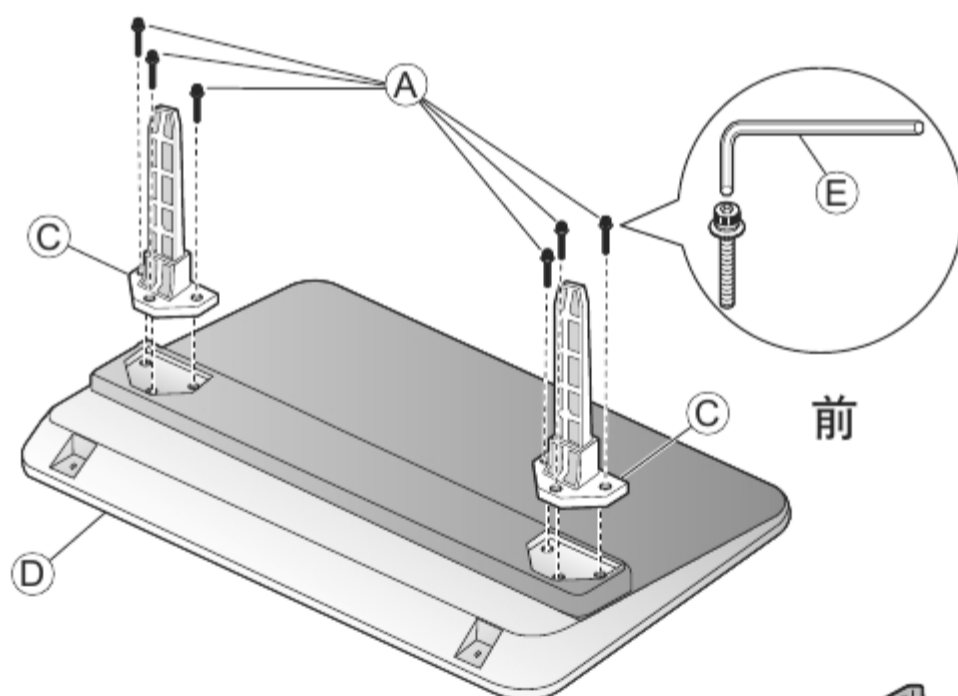

### 固定电视机

将支架插入电视机，然后用装配螺丝Ⓑ可靠地拧紧。

- 首先将四个装配螺丝松开，然后将它们可靠地拧紧。
- 请在水平且平坦的台面上进行以上操作。

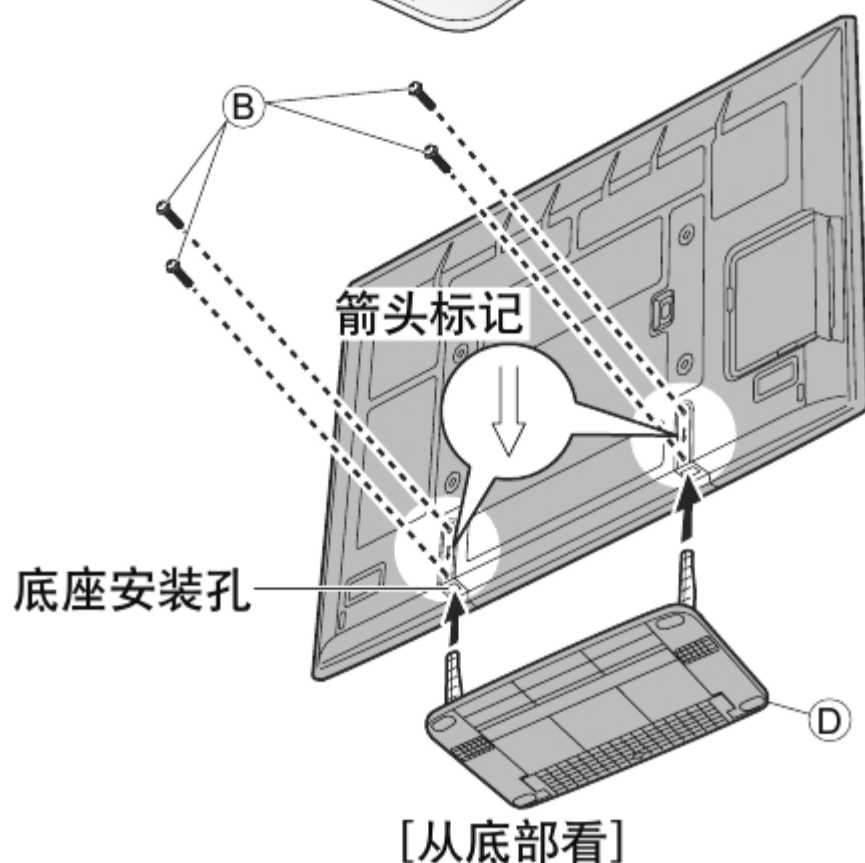

## 安装声音反射板

电视机后部

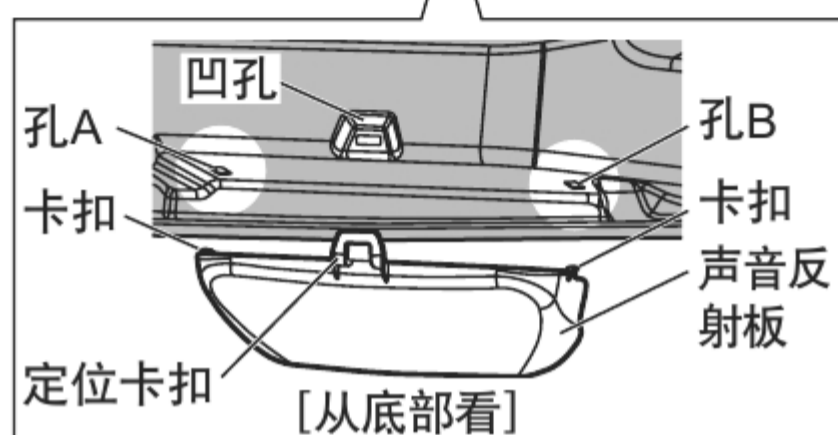
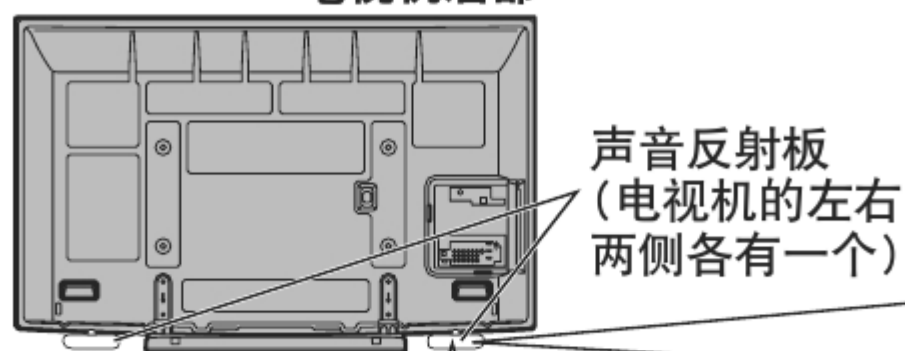

请将声音反射板安装到电视机上。

① 如图所示将声音反射板置于电视机底部相应的位置就位，对齐图示的定位卡扣和凹孔。

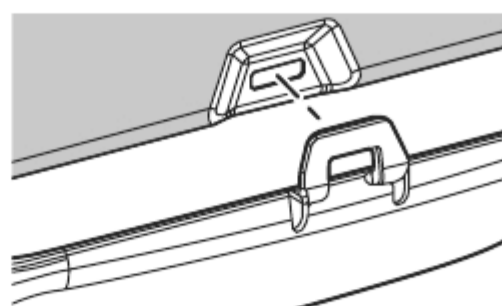

② 轻压声音反射板的两侧，同时保持好定位卡扣不使其错位，然后将两侧的卡扣分别卡入孔A和孔B来完成安装。确保两卡扣被完全推入至对应的孔内。

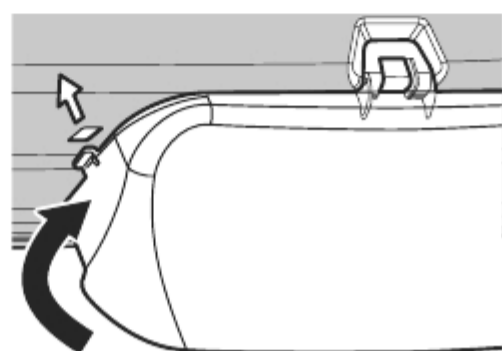

● 以同样的方式在另一侧安装声音反射板。

### 拆卸时

- ① 同时轻压声音反射板的两侧直至卡扣都松脱。
- ② 朝您自己的方向拉出声音反射板。

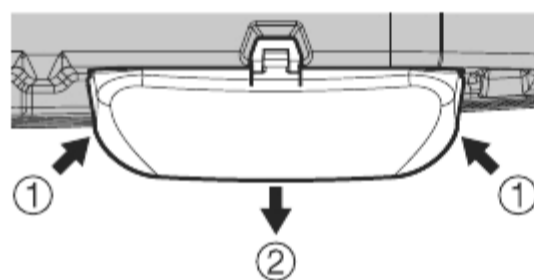

### 注意

- 当您抬起电视机时确保声音反射板已经拆下。否则声音反射板可能破损并造成人身伤害。

### 说明

- 当您再次包装电视机时确保声音反射板已经拆下。否则声音反射板可能被损坏。

# 附件/选购件

## 选购件

如要购买推荐使用的选购件，请联系Panasonic顾客咨询服务中心。详细内容，请参阅相关选购件的安装说明书。

- 三维立体眼镜
- TY-EW3D10C



- 如果您需要额外的三维立体眼镜，请购买此选购件。

- 无线网卡和延长线



关于可用无线网卡请查阅以下网站。（只有英文版）

<http://panasonic.jp/support/global/cs/tv/>

- 也可在这个网站查询更多无线网卡和接入点的信息。

### 注意

- 使用无线网卡，需获得一个接入点。
- 当使用无线网卡，推荐用延长线。
- 当使用无线网卡，为避免无线电波干扰，请将电视机放置在远离其它无线网络设备、微波设备或接收2.4GHz和5GHz的信号的设备。否则可能出现故障。
- 根据地区的不同，无线网卡可能无法使用。

- 壁挂式支架
- TY-WK6P1RW

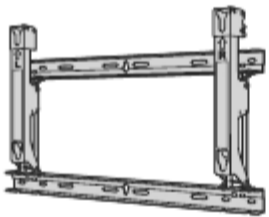

电视机后部

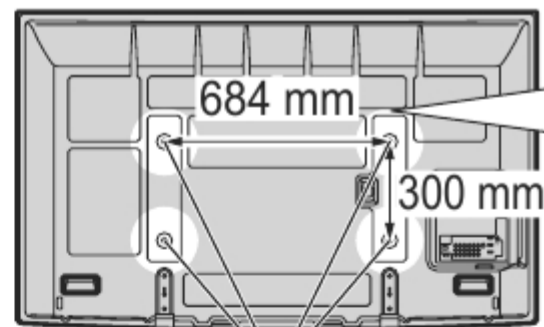

壁挂式支架安装孔

用于将电视机固定到壁挂式支架(本电视机未附带)的螺孔。

螺纹的深度：  
最小14 mm，  
最大30 mm

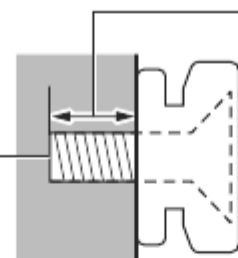

[从侧面看]

### 警告

- 使用其它壁挂式支架或自行安装壁挂式支架将有造成人身伤害和产品损坏的危险。为了确保电视机的性能和安全性，请务必要求您的经销商或授权的分销商固定壁挂式支架。任何由于不具备资格的安装者安装引起的损坏不在保修范围之内。
- 请仔细阅读所选购的壁挂式支架附带的说明书，并务必采取措施防止电视机跌落。
- 安装电视机时请小心搬运，如受到撞击或其它外力则可能会导致产品损坏。
- 在墙上固定壁挂式支架时请务必小心谨慎。确保壁挂式支架前的墙壁内无电力电缆或管道。
- 为了防止跌落和伤害的发生，当不再使用电视机时请将其从固定它的墙上拆下。



# 基本连接

本说明书中的外接设备和电缆不属于本电视机的附件。  
连接或卸下任何电缆前，请务必切断设备与电源的连接。  
当断开总电源时，请务必先确认总电源线已与电源插座断开。  
观看3D影像对布局有一些限制。详情 → 第21,26页

## 使用分配器连接天线

仅电视机  
■ 电源线

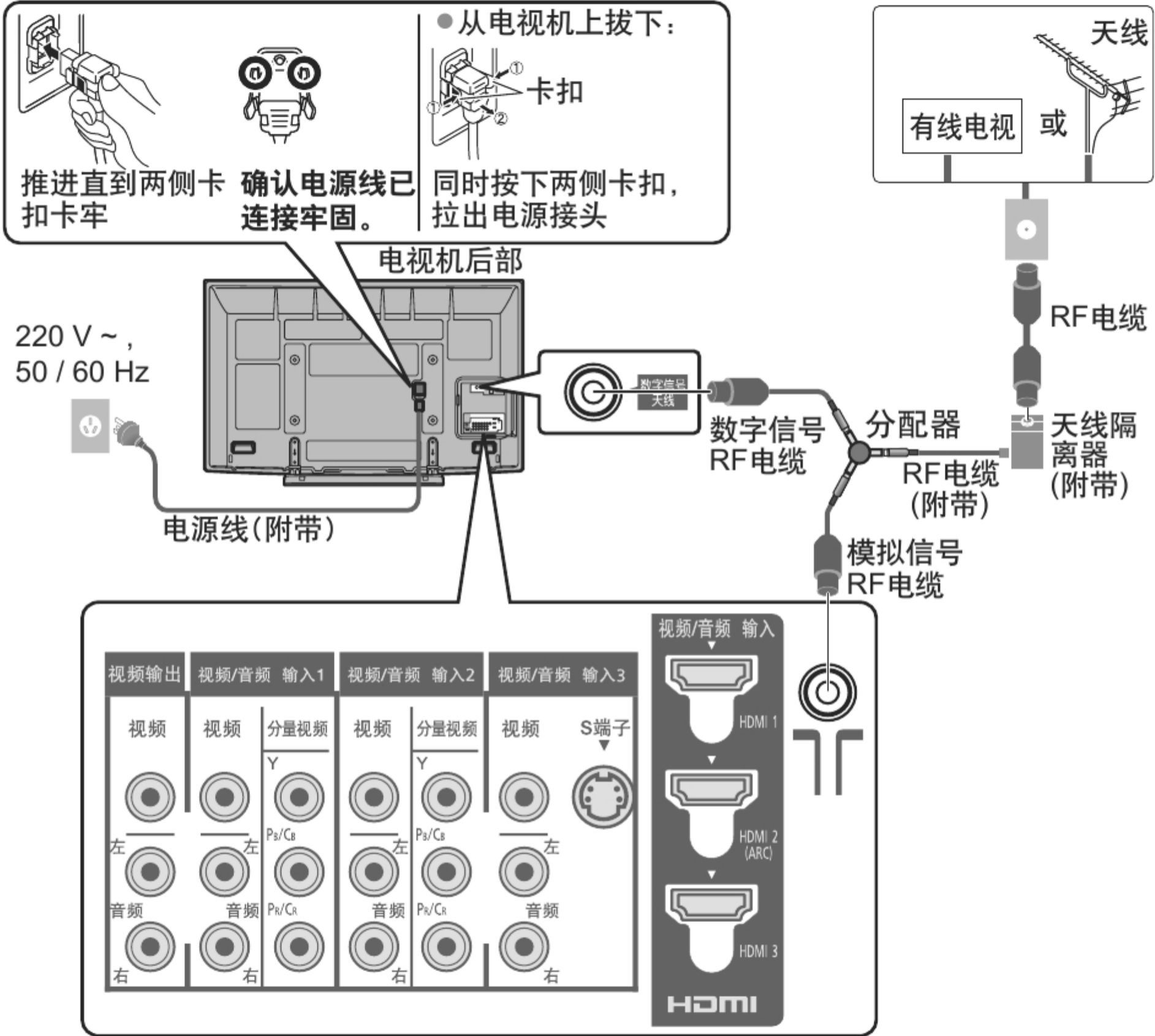

快速启动指南

基本连接  
附件 / 选购件

## 连接数字电视天线

仅电视机

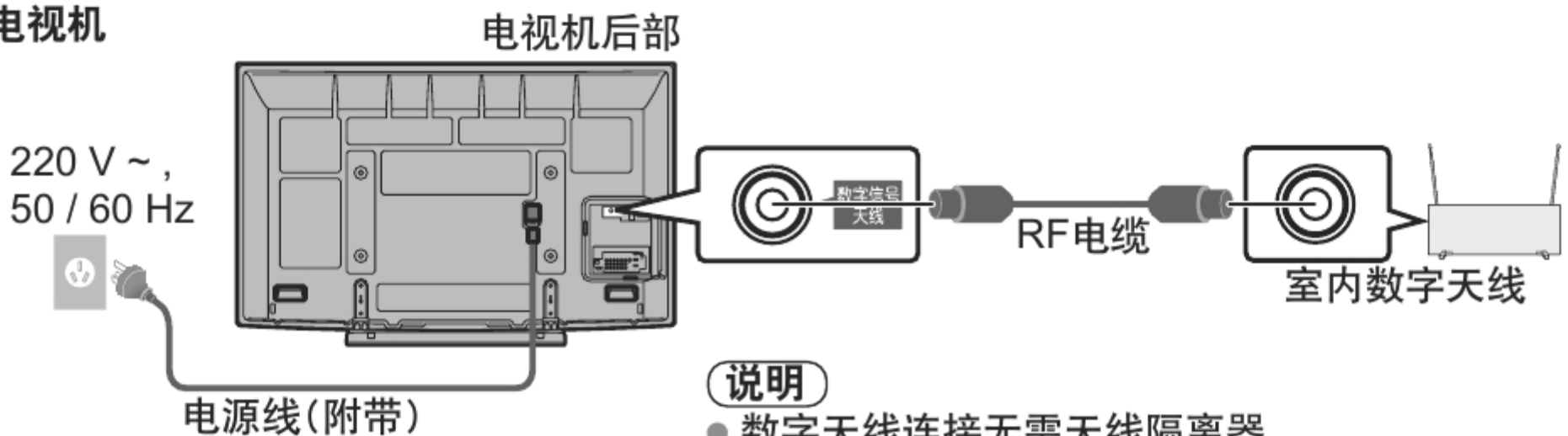

# 基本连接

## 连接DVD刻录机/录像机/机顶盒/播放机

电视机，DVD刻录机，录像机，机顶盒或播放机

- 当连接各种设备比如DVD刻录机，录像机或机顶盒时。

电视机后部

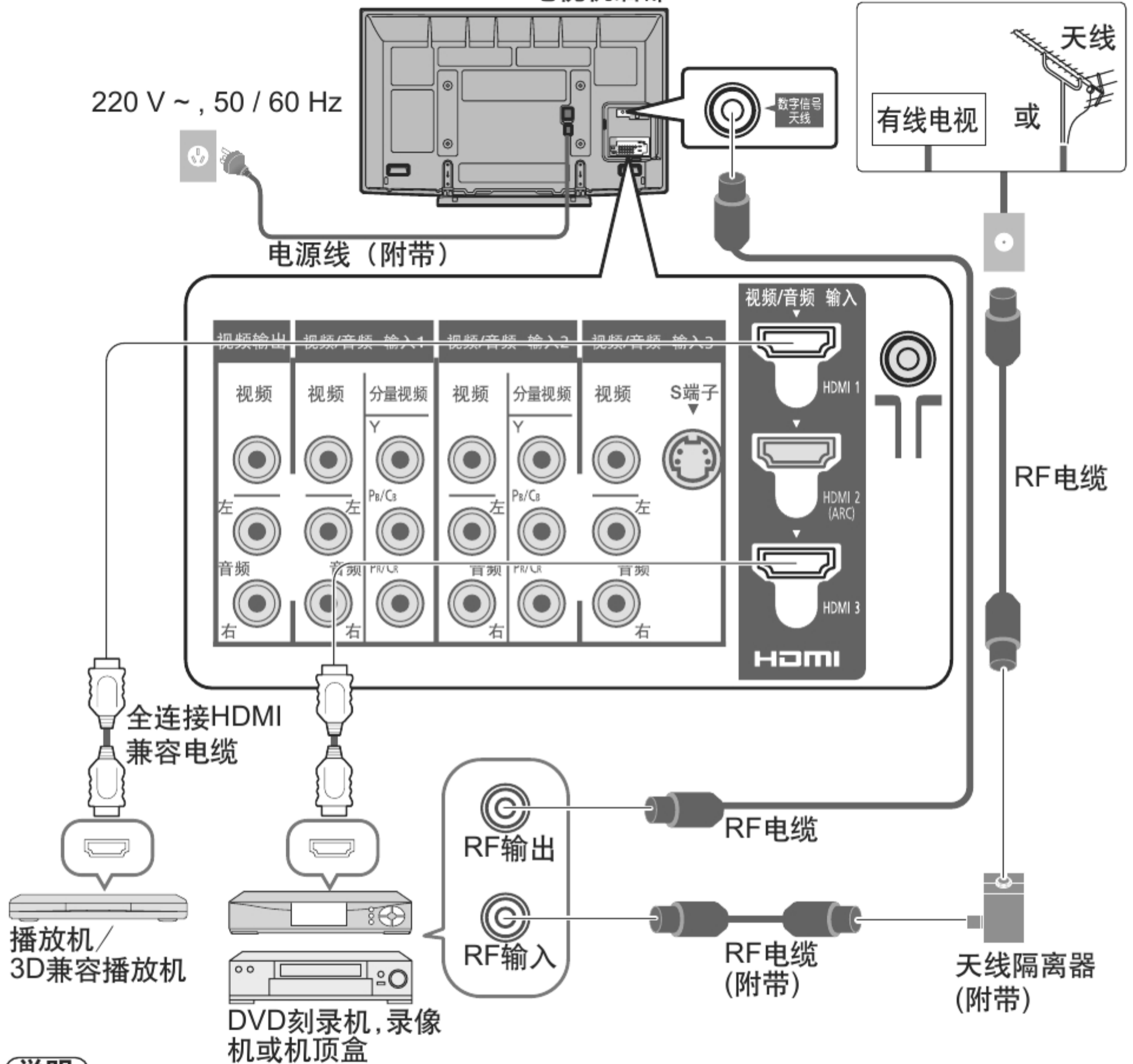

### 说明

- 请确保使用附带的RF电缆和天线隔离器。
- 不要把天线隔离器直接连接到电视机上。请确保在电视机与天线隔离器之间使用附带的RF电缆。
- 为避免干扰，请勿让RF电缆和天线隔离器靠近电源线。
- 为避免干扰，请让天线隔离器离电视机尽可能远。
- 切勿把附带的RF电缆用于其它用途。
- 不要把RF电缆压在电视机下面。
- 为获得最佳画质和音效，需要使用天线、合适的电缆（75Ω同轴）和合适的端子插头。
- 如果使用公用天线系统，墙壁天线插座和电视机之间的连接可能会需要合适的连接电缆和插头。
- 您当地的电视维修服务中心或经销商可能会协助您获得贵地区特定的合适天线系统和附件。
- 涉及天线安装、现有系统升级或购买附件的费用等任何事项均由您自行解决。
- 如果有任何问题（如噪声），请咨询您当地的电视服务中心。
- VIERA Link 连接 ➔ 第64页
- 其它设备连接 ➔ 第68, 69页
- 请同时详细阅读设备使用说明书。

# 识别控制位置

## 遥控器

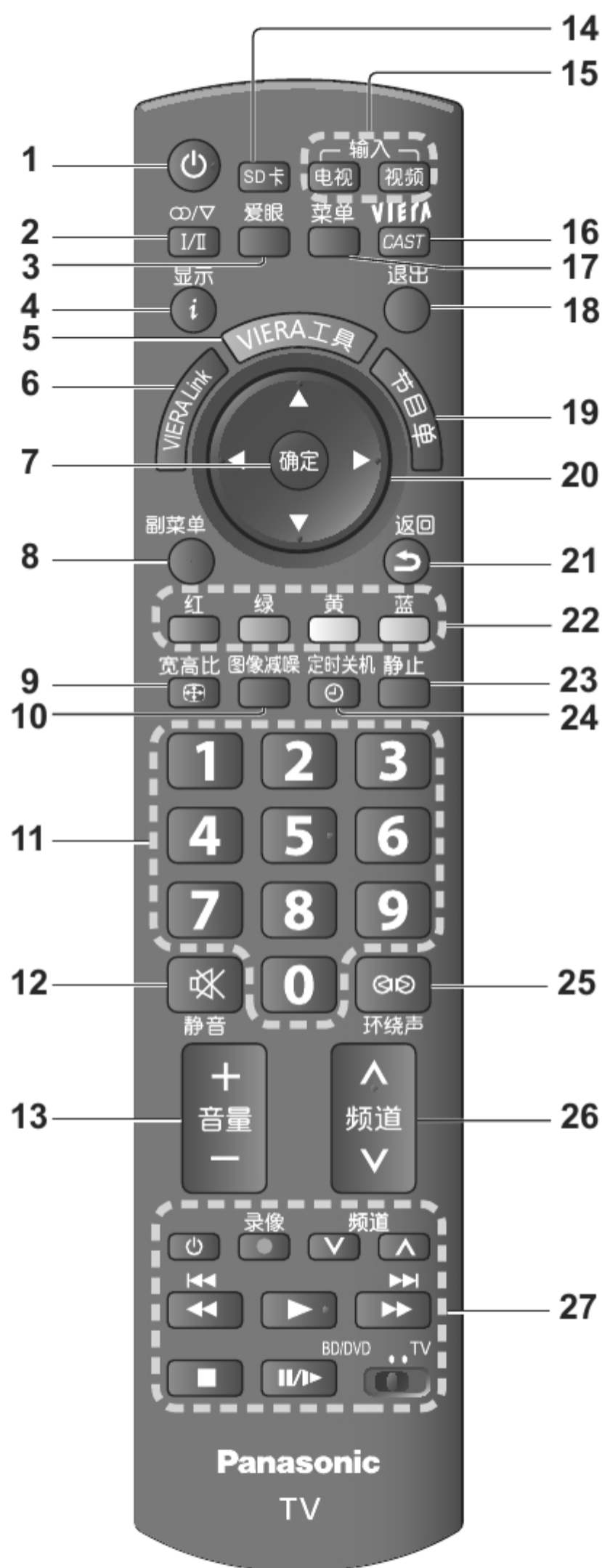

- 1 **待机/开机钮**
  - 打开电视机或待机
- 2 **立体声/双语声音选择扭**
  - 数字频道模式下更换声道(如果可用)
  - 模拟频道模式下更改多重声音模式(如果可用)(第71页)
- 3 **爱眼键(第17页)**
  - 显示爱眼画面
- 4 **频道/节目信息(第16页)**
  - 显示频道和节目信息

- 5 **VIERA 工具(第29页)**
  - 显示一些指定的功能图标并可快速进入
- 6 **VIERA Link(第66页)**
  - 进入VIERA Link菜单
- 7 **确定**
  - 确认选择
  - 选择频道位置后按此钮可以快速变更节目
- 8 **副菜单(第16页)**
  - 简单设置视听选项
- 9 **更改宽高比(第17页)**
  - 在宽高比选择列表中更改高宽比
  - 也可以重复按此钮选择您需要的宽高比
- 10 **图像减噪钮**
  - 显示图像减噪设置栏
- 11 **数字键**
  - 切换频道
  - 在待机模式下, 打开电视机
- 12 **静音开/关**
  - 打开或关闭静音
- 13 **音量 + / -**
- 14 **媒体播放器(第47页)**
  - 切换至SD卡或USB设备观看/聆听模式
- 15 **切换输入模式**
  - 电视 - 切换为数字电视/模拟电视模式(第15页)
  - 视频 - 从输入选择列表中切换为视频输入模式(第19页)
- 16 **VIERA CAST(第62页)**
  - 显示VIERA CAST主页
- 17 **主菜单(第30页)**
  - 按此钮进入图像、声音和设置菜单
- 18 **退出(返回电视画面)**
  - 返回正常观看画面
- 19 **节目指南(第18页)**
  - 显示节目指南
- 20 **方向键**
  - 选择和调整
- 21 **返回**
  - 返回上一级菜单/页面
- 22 **彩色按钮**
  - 用于选择、导航和操作各项功能
- 23 **画面静止钮**
  - 画面静止/解除静止(第15页)
- 24 **定时关机(第15页)**
  - 设置电视机自动关闭的时间。
- 25 **环绕声(第33页)**
  - 切换环绕声设置
- 26 **频道升/降**
  - 依次选择频道
- 27 **相连接设备的操作(第20页)**

# 识别控制位置

## 电视机

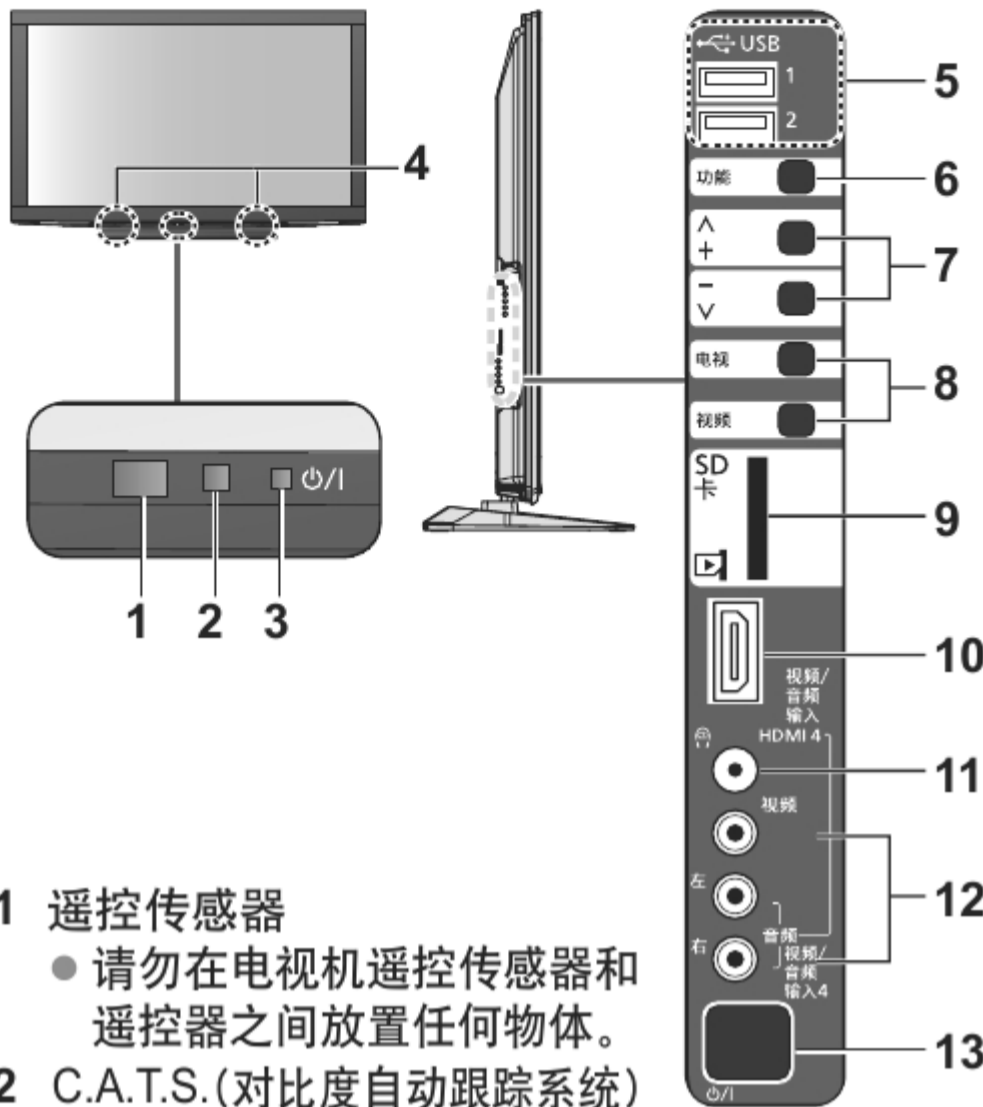

### 1 遥控传感器

- 请勿在电视机遥控传感器和遥控器之间放置任何物体。

### 2 C.A.T.S.(对比度自动跟踪系统)传感器

- 在图像菜单中的“爱眼”设为“开”时，自动检测亮度并调整图像质量。(第32页)

### 3 电源指示灯

- 待机：红灯 / 开机：绿灯
- 当使用遥控器时，电源指示灯闪烁表明电视机接受了一个指令。

### 4 三维立体眼镜红外线传感器

- 请勿在红外传感器和三维立体眼镜之间放置任何物体。

### 5 USB1 / 2端口

### 6 功能选择

- 音量 / 对比度 / 亮度 / 色彩 / 清晰度 / 色调(NTSC模式) / 低音(声音菜单中的音乐或语音模式) / 高音(声音菜单中的音乐或语音模式) / 平衡 / “数字频道自动搜索”或“模拟频道自动搜索”(第37页)

### 7 上下切换频道。显示功能时，按下可以上下调整所选功能的设置。在待机模式下，按下可以打开电视机。

### 8 切换输入模式

### 9 SD 卡插槽

### 10 HDMI4 端子

### 11 耳机插孔

### 12 视频 / 音频输入4端子

### 13 电源开 / 关

- 使用遥控器将电视机打开或进入待机模式。

## 使用屏幕显示

很多功能可以通过屏幕显示的菜单进行操作。

范例(声音菜单):

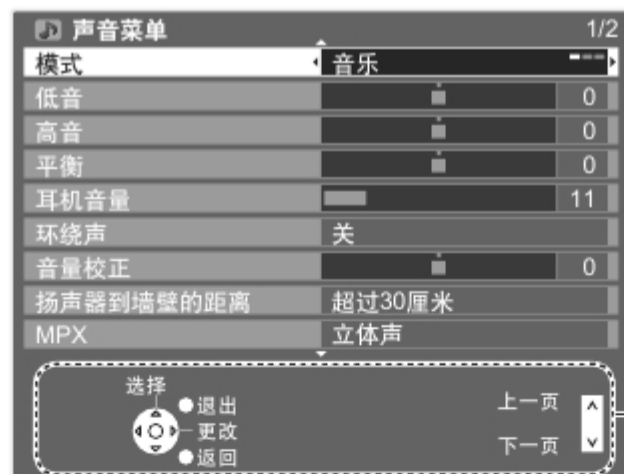

操作指南可以帮助您。

## 如何使用遥控器

菜单



打开主菜单



按方向键 / 选择菜单项



按方向键 / 调整 / 从一系列选项中选择

确定



进入菜单 / 存储设置

在已经作出调整或选项被设置后

返回



返回上一级菜单

退出



从菜单退出及返回到正常观看屏幕

# 自动搜索

自动搜索并存储电视频道。

● 如果您当地的经销商已经完成设置，则以下步骤可以省略。



## 1 将电视机与电源连接并开启

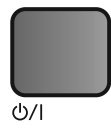

● 您可以使用遥控器开启电视机或转为待机模式。  
(电源指示灯:开)

## 2 选择您需要的语言

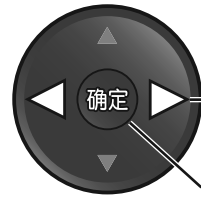

① 选择  
② 存储

## 3 选择您的区域

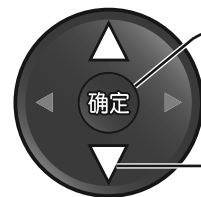

② 开始自动搜索  
① 选择

当选择有线电视/其它时,按确定按钮,然后从印度有线电视、南非、美国系统、美国有线电视或日本中选择频道设定。

开始自动搜索

自动搜索			
数字频道搜索	CH C1	57	
模拟频道搜索	CH 1	118	
大约需要12分钟			
频道	频道名称	类型	质量
32	TV Finland	数字频道	10
32	Boxer Navigator	数字频道	10
32	SVT HD	数字频道	10
数字频道: 4    模拟频道: 0    检索中			

● 自动搜索用于搜索并存储电视频道。  
存储的节目顺序取决于电视信号,广播制式和接收条件。

## 4 设置无线局域网连接

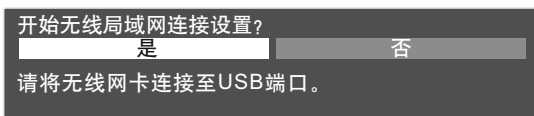

● 详情 → 第14页

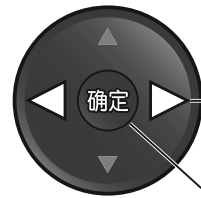

① 选择  
② 确认

## 5 选择“家庭”



自动搜索完成

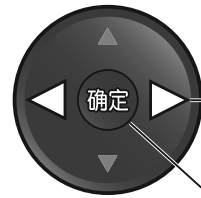

① 更改  
② 确认

### \* 观看环境模式

家庭: 在家观看时,建议选择“家庭”模式。选择“家庭”模式可以观看到最佳图像/耗电最少。“观看模式”设为“标准”(第32页)。

商店: 说明电视机主要功能的示例模式(用于商店内展览)。“观看模式”设为“鲜艳”(第32页)。

### 在选择“商店”模式后要返回选择观看环境模式时



● 要改变观看环境模式时,请通过恢复出厂设置重设所有设置。  
→ “出厂设置”(第45页)

## 设置无线局域网连接

设置无线局域网连接激活网络服务功能。

- 设置无线局域网连接，需无线网卡。在开始设置之前，请确认接入点的加密密钥、设定与位置。欲了解详细信息，请查阅相关接入点使用手册。
- 请注意本电视机不支持无线公共接入点。

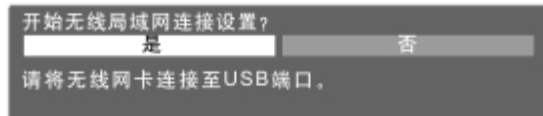

稍后您可以进行无线局域网连接设置

→ “网络设定” (第56页)

- 跳过这一步

退出  
→ ● 或选择“否”

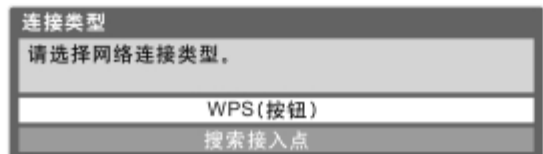

### WPS(按钮)

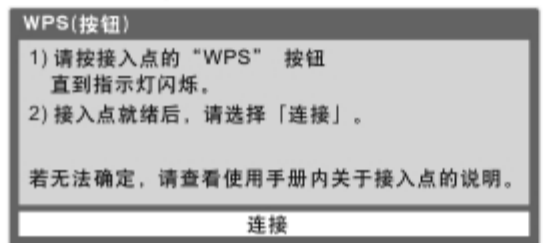

### 搜索接入点

序号	SSID	无线类型	加密类型	频宽
1	接入点A	11n (2.4GHz)	无	20MHz
2	接入点B	11n (5GHz)	无	20MHz
3	接入点C	11n (5GHz)	无	20MHz

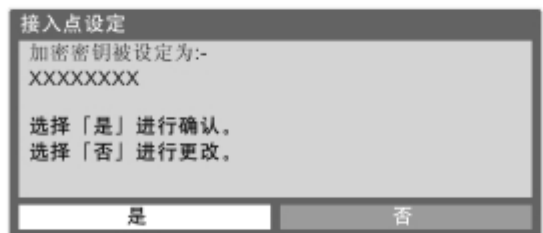
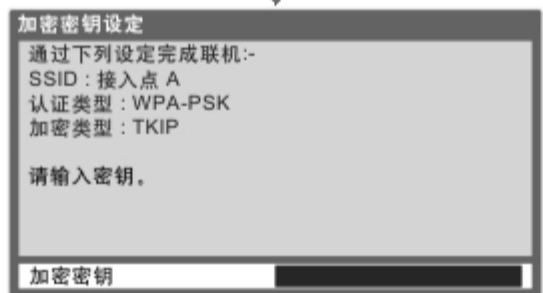

### 无线局域网连接设置完成

- 如果连接失败，请检查您的接入点的加密密钥，设定或位置。欲了解详细信息，请查阅相关接入点使用手册。
- 如果连接接入点成功，建议在网络设定菜单中执行“连接测试”确认已连接到互联网 (第58页)。

① 连接无线网卡到USB端口1或2

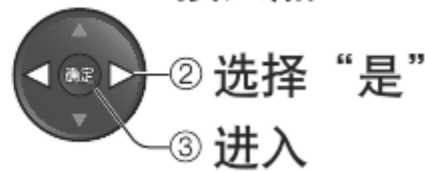
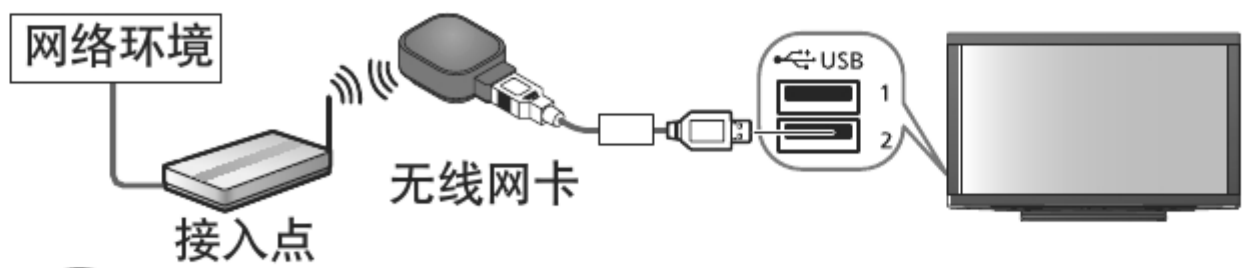

选择连接类型

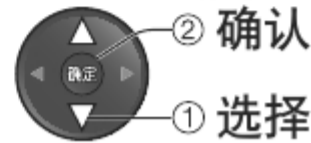

- 如果您的接入点支持WPS(按钮)，请选择此选项，如果不支持，选择“搜索接入点”。

按接入点上的WPS按钮，直到指示灯闪烁。然后按确定按钮来连接无线网卡和接入点。

确定

- 此方法请确保您的接入点支持WPS。
- WPS: Wi-Fi Protected Setup™

搜索到的接入点将自动列出。选择所需的接入点。

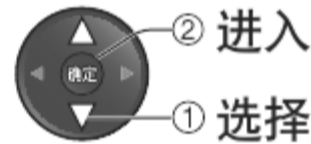

- 重新搜索接入点 → 黄
- 显示已选接入点的信息 → 显示 i

进入加密密钥输入模式

确定

- 如果所选接入点没有加密，将显示确认画面。建议选择加密的接入点。

输入接入点的加密密钥。逐个设定字符

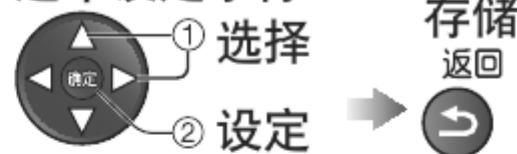

- 您可以通过数字键设定字符。

选择“是”

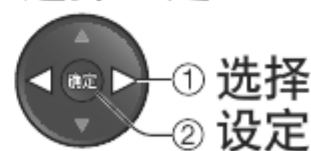

- 要重新输入加密密钥，选择“否”。

确定

# 观看电视



## 1 打开电源



● 总电源开/关按钮应为开(第12页)。

## 2 选择数字频道或模拟频道模式



● 也可在遥控器或电视机侧面板上重复按电视按钮选择模式。(第12页)



显示选定模式

选择频道时会显示信息栏

● 详情 → 第16页

## 3 选择频道

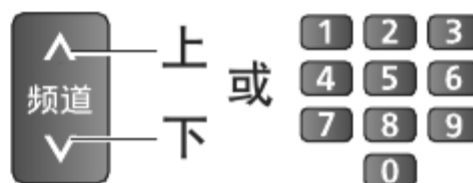

● 选择2位或3位数的频道,例如122  
→ 1 → 2 → 2 (在短时间内)

● 如果要选择1位或2位数的频道,例如39  
→ 3 → 9 → 确定 (快速切换频道)

● 从频道列表中选择 → 确定



### 说明

● 当电视机切换至待机后,延迟片刻后会出现一声滴答声。这是正常现象。

### 使用信息栏选择一个电视频道(第16页)

选择频道之前可以确认频道名称。

显示信息栏

显示



信息栏显示时  
选择一个频道

可以在“标签显示时间”设定信息栏显示时间长短(第35页)。

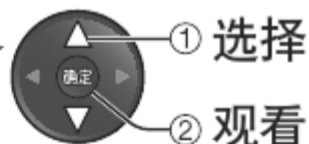

### 使用节目指南选择一个电视频道(数字频道模式)(第18页)

选择频道之前可以确认节目指南(EPG)。

显示节目指南



选择一个频道

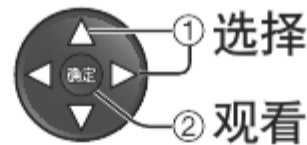

## 其它有用的功能

### 画面静止

静止



画面静止/解除静止

### 定时关机

在固定的时间后自动关闭电视机(关/15/30/45/60/75/90分钟)

定时关机



反复按“定时关机”按钮直到显示所要设定的时间。

● 也可以从设置菜单中的“定时关机”设置时间(第34页)

● 取消 → 设为“关”或关闭电视机。

● 显示剩余时间 → 信息栏(第16页)

● 当剩余关机时间在3分钟内时,剩余时长将在屏幕上闪烁。

# 观看电视

## 其它有用的功能

### 显示信息栏



#### 显示信息栏

- 更换频道时也会显示

#### 频道位置和名称

##### 范例(数字频道模式)

#### 节目

#### 节目开始/结束时间

##### 范例(模拟频道模式)

#### 频道状态

- 确认另一搜索频道名称 →
- 观看信息栏中列出的节目 →
- 下一节目信息(数字频道模式) →
- 选择一个收藏列表(数字频道模式) → (如果在“编辑喜爱收藏夹”中创建了收藏列表 → 第38页)
- 隐藏 → 退出
- 附加信息 (再按一次隐藏信息栏) (数字频道模式) →
- 设置显示时间 → “标签显示时间” (第35页)



#### 当前时间

1 BBC ONE WALES

23:35

全部数字频道

Coronation Street

21:00 - 23:55

现在

选择收藏夹

查看详细信息, 请按

信号质量差

左声道

杜比数字

I/II

45

(或已加密)

(或右声道)

1 BBC

23:35

全部模拟频道

CH 02 6.5Hz PAL

Prompt Street

45

#### 特定功能/信息含义

- 静音开
- 信号质量差 (数字频道模式)
- 已加密 (数字频道模式)
- 左声道, 右声道 (数字频道模式)
- 杜比数字 (数字频道模式)
- 可用的字幕服务 (数字频道模式)
- 可用的多画面或多伴音 (数字频道模式)
- 音频模式(第71页) (模拟频道模式)
- 1 - 90 定时关机剩余时间 (第15页)

### 显示当前节目的可选设置

#### 副菜单

#### 立即查看或改变

#### 当前节目状态

**多画面**(数字频道模式)  
允许选择画面(如果可用)

**多伴音**(数字频道模式)  
其它语言的声音可供您选择(如果可用)

**声道切换**(数字频道模式)  
允许您选择扬声器的立体声/左/右声道

**字幕语言**(数字频道模式)  
字幕语言可供您选择(在可选范围内)

#### ● 改变设置

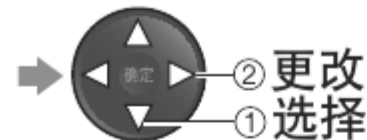

**频道色彩设定**(模拟频道模式)  
设定颜色密度 → 图像菜单(第32页)

**MPX**(模拟频道模式)  
选择多声道(如果可用)  
→ 声音菜单(第33页)

**音量校正**  
调整各节目或输入模式的音量  
→ 声音菜单(第33页)



## 其它有用的功能

### 亮度级别

#### 爱眼 显示爱眼

爱眼 开(显示 开)  
显示周围的亮度。

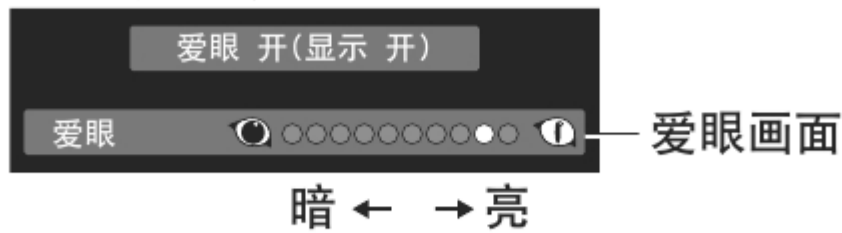

#### 爱眼 设置爱眼

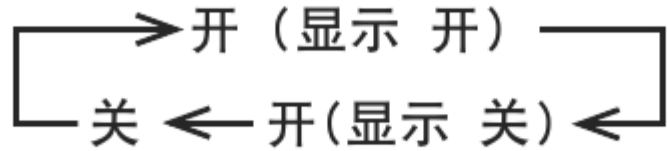

### 更改宽高比

以最佳宽高比尺寸观看

#### 宽高比 显示宽高比选择列表

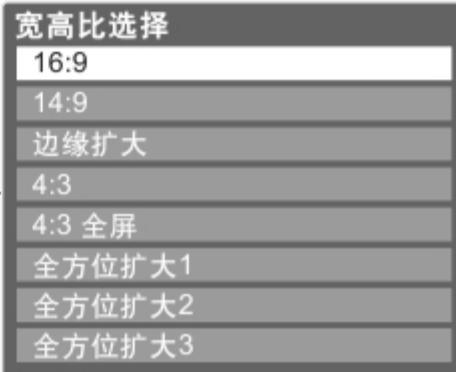

#### 单用宽高比按钮切换模式

宽高比 重复按此按钮选择您需要的模式

<p>16:9</p> <p>能不失真(变形)地显示16:9的图像。</p>	<p>14:9</p> <p>能不失真地显示标准14:9的图像。</p>	<p>边缘扩大</p> <p>全屏显示4:3的图像。仅在左右两边出现明显的拉伸。</p>
<p>4:3</p> <p>能不失真地显示标准4:3的图像。</p>	<p>4:3 全屏</p> <p>水平方向放大显示4:3图像,以充满屏幕。 ●数字频道模式或高清信号</p>	<p>全方位扩大1</p> <p>显示16:9的合成图像和4:3图像,且不失真。</p>
<p>全方位扩大2</p> <p>全屏显示16:9的合成(变形)图像,且不失真。</p>	<p>全方位扩大3</p> <p>全屏显示2.35:1的合成(变形)图像,且不失真。对于16:9的图像,最大化显示图像(有略微的扩大)。</p>	

#### 说明

- 对于数字频道模式下的高清信号, 仅“16:9”和“4:3全屏”可用。
- 对于数字频道模式下的标清信号, 仅“16:9”, “4:3”和“4:3全屏”可用。
- 电脑模式下仅“16:9”和“4:3”可用。
- 当图像菜单中的“观看模式”设为“游戏”时, 宽高比固定为“16:9”。
- 不适用于3D影像。
- 可分别记忆除了在数字频道模式下的SD(标准清晰度)和HD(高清晰度)信号的宽高比模式。

### 更改显示语言

您可以改变屏幕显示语言

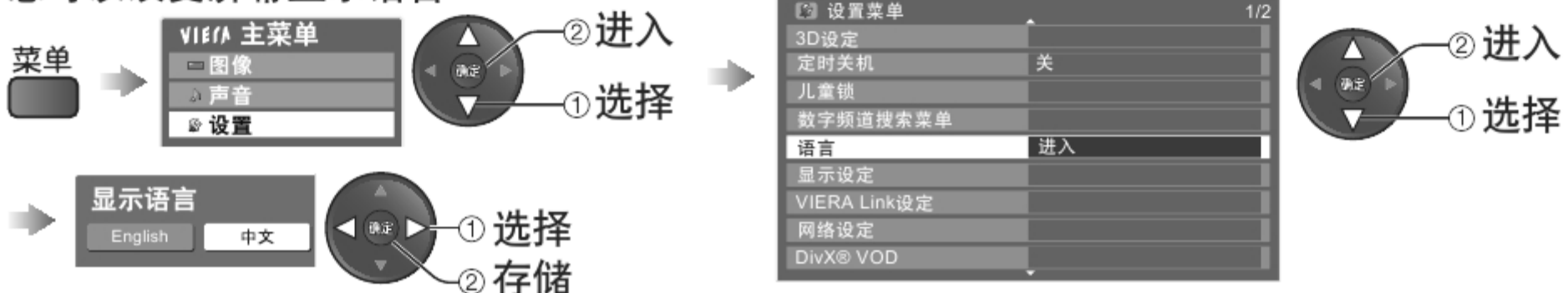

# 使用节目指南(数字频道模式)

使用节目指南,您可以轻松地选择电视节目,浏览节目信息等。  
 节目指南-电子节目指南(EPG)提供了当前和今后一周内即将播出的电视节目清单。  
 (取决于当地电视台)

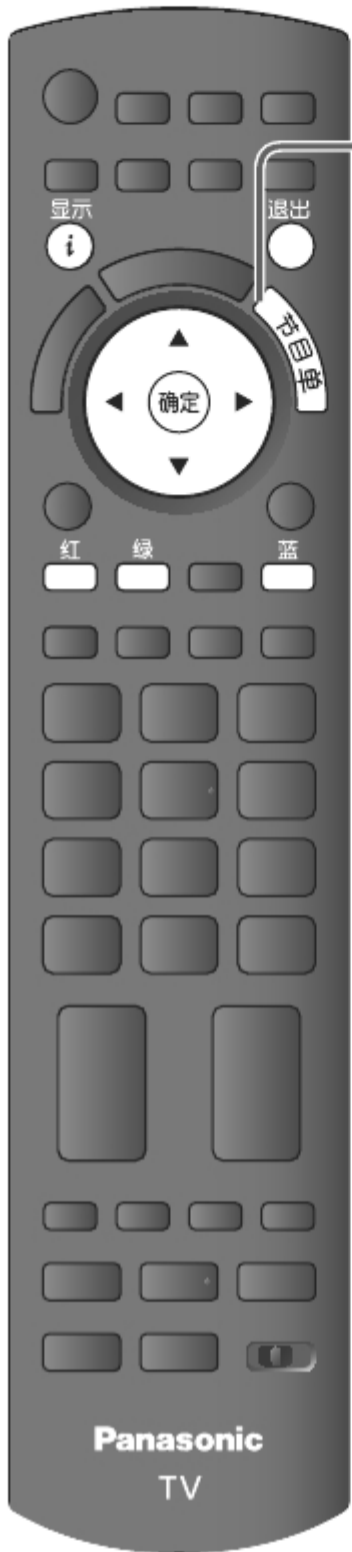

**显示节目指南**  
 每按一次将改变一次显示布局。  
 (横向/竖向)

节目指南时间  
 节目指南日期  
 当前日期和时间  
 节目

范例:

节目指南日期	当前日期和时间	节目
10日 星期三	2010年3月10日 星期三 10:27	全部数字频道
11 Home	11:00 - 12:30	In Memory of Lydia Shum (R) (S)
16 World	12:30 - 14:00	W E Your Jun Mao Xia
81 Jade	14:00 - 14:30	Jin Mao Xiang (R) (CM) (S)
84 Pearl	15:00 - 15:30	Wealth Blog
	15:30 - 16:00	Life Journey (R) (CM)
	16:00 - 16:30	Smart Class
	16:30 - 16:45	News

范例:

节目指南日期	当前日期和时间	节目
10日 星期三	2010年3月10日 星期三 10:27	全部数字频道
11 Home	11:00 - 12:30	In Memory of Lydia Shum (R) (S)
16 World	12:30 - 14:00	W E Your Jun Mao Xia
81 Jade	14:00 - 14:30	Jin Mao Xiang (R) (CM) (S)
84 Pearl	15:00 - 15:30	Wealth Blog
	15:30 - 16:00	Life Journey (R) (CM)
	16:00 - 16:30	Smart Class
	16:30 - 16:45	News

横向(按频道显示)  
 纵向(按时间显示)

频道位置和名称

## 观看节目

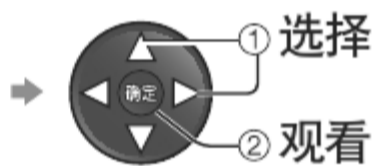

前一天 → 红  
 后一天 → 绿

## 查看所选收藏夹的频道列表

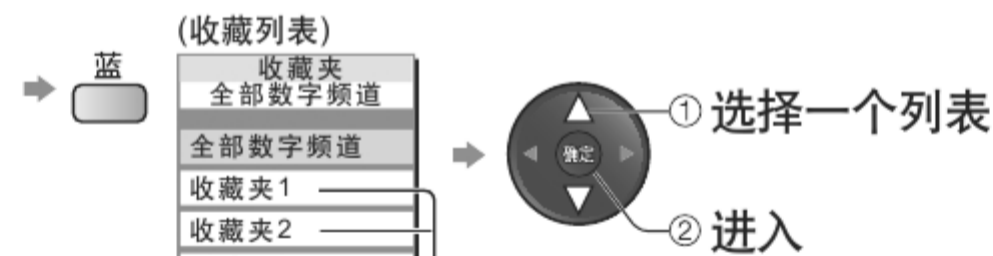

列出频道 → 第38页

## 返回电视画面



## 查看节目详情

### 选择节目



### 说明

- 当此电视机是第一次开启,或关闭了超过一周,完全显示节目指南可能需要一些时间。

# 观看外部输入的节目源

连接外部设备(录像机, DVD设备, 电脑等)后, 您可以观看输入的节目源。

● 连接设备 → 第10, 68和69页

本遥控器能够操作一些选定的外部设备的功能。

欲了解具体内容, 请参阅连接设备的操作手册或咨询您当地的经销商。



## 1 显示输入选择菜单

视频

## 2 选择所连接设备的输入模式

- 您也可以使用遥控器上或电视机侧面板上的视频按钮选择输入模式。(第12页)  
重复按此按钮可选择您需要的输入模式。
- 您可以标示或跳过各个输入模式 → “输入标签”(第44页)  
按视频按钮时, 跳过的输入将不显示。

范例(视频2)

输入选择
视频1
视频2
视频3
视频4
电脑
HDMI1
HDMI2
HDMI3
HDMI4
电视
媒体服务器

范例(电脑)

输入选择
视频1
视频2
视频3
视频4
电脑
HDMI1
HDMI2
HDMI3
HDMI4
电视
媒体服务器

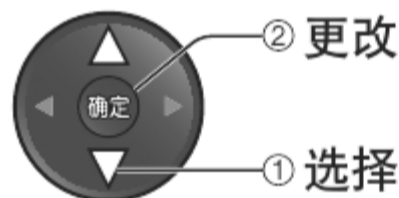

## 3 观看 显示选择的模式

范例(视频2)

视频2
PAL
16:9

- 如果外部设备具有画面宽高比调节功能, 请将其设置为16:9。

范例(电脑)

电脑
640X480 / 60Hz
16:9

- 您也可以通过连接音频电缆来接听从电脑输出的声音。  
(连接 → 第68,69页)
- 您可以设置一些功能 → 设置菜单中的电脑设定(第34页)和高级图像设定(第41页)
- 对于兼容HDMI的电脑(第72-73页), 可以使用HDMI电缆连接至HDMI端子(HDMI1/HDMI2/HDMI3/HDMI4)。





返回电视画面

→ 电视



# 观看外部输入的节目源

## 用电视机遥控器遥控外部设备

如下图所示的电视机遥控器上的按钮可以直接遥控连接到电视机上的设备。

	<p><b>BD/DVD / TV 键 *</b> 把开关拨到 BD/DVD 来控制 Panasonic DVD 刻录机, DVD 播放机, 播放影院, BD(蓝光)播放影院或录像机 把开关拨到 TV 来控制媒体播放器或VIERA Link 设备 ➔ “媒体播放器” (第51 页) ➔ “VIERA Link控制” (第66页)</p>
	<p><b>待机</b> 设置待机模式/开机</p>
	<p><b>播放</b> 重新播放录像/DVD</p>
	<p><b>停止</b> 停止播放</p>
	<p><b>后退/跳过/搜索</b> 录像机: 后退, 快速倒退观看画面 DVD/视频内容: 跳过前一主题或标题, 按住此键向后搜索</p>
	<p><b>快进/跳过/搜索</b> 录像机: 快进, 快速前进观看画面 DVD/视频内容: 跳过后一主题或标题, 按住此键向前搜索</p>
	<p><b>暂停</b> 暂停/重新播放 DVD: 按住此键可慢速播放</p>
	<p><b>频道升/降</b> 选择节目</p>
	<p><b>录像</b> 开始录像</p>

\* 设置您的遥控器以遥控Panasonic录像机, DVD等

- ① 将键拨到BD/DVD位置 ➔ 
- ② 按住  并按下如下表所示需要被控制的设备的代码

输入对应代码  
请参阅下表

 ➔ 按 

设备类型	代码
DVD刻录机/DVD播放机	70(默认)
播放影院/BD(蓝光)播放影院	71
录像机	72

### 说明

- 在设置完毕后, 请执行操作进行确认。
- 更换电池后代码会自动失效。
- 某些设备的一些操作可能不适用。

# 观看3D影像

您可以使用附带的三维立体眼镜尽情观赏3D内容或节目中的3D影像。

该电视机支持“帧顺序\*1”，“左右格式\*2”以及“上下格式\*3”3D格式。

\*1: 该3D格式为左右眼提供的画面经高清录制并交替播放 \*2, \*3: 其它可用3D格式

- 如何使用三维立体眼镜 ▶ 第22 - 24页
- 如何观看3D影像 ▶ 第25页

## 警告

### 细小部件

- 三维立体眼镜包含细小部件 (如电池及专门的眼镜带等)，必须放置于儿童触及范围之外以防止随意拿取。

### 拆卸

- 请勿拆卸或改装三维立体眼镜。

### 锂电池

- 电池不可暴露于过热的环境中，如阳光、火之类。

## 注意

为了安全舒适地享受3D视觉效果，请务必完整阅读这些说明。

### 三维立体眼镜

- 请勿掉落、重压或踩踏三维立体眼镜。
- 不使用时，请将三维立体眼镜存放在配套的眼镜盒内。
- 佩戴三维立体眼镜时，请小心眼镜腿。
- 请注意手指不要被三维立体眼镜的铰链部分夹到。
- 儿童使用本产品时，请给予特别关照。  
5-6岁以下的儿童不可使用三维立体眼镜。  
所有儿童必须在家长或监护人的严密监护下使用三维立体眼镜，以确保他们安全和健康地使用。

### 观看3D内容

- 如果您具有光过敏史、心脏问题或有其他未消除的医学症状，请勿使用三维立体眼镜。
- 如果感觉疲劳、不舒服或其它任何异常，请立即停止使用三维立体眼镜。
- 在观看三维立体电影时，请在看完一部电影之后适当休息一段时间。
- 在观看互动设备(例如三维立体游戏或电脑)上的三维立体内容时，请在使用30-60分钟后适当休息一段时间。
- 在使用三维立体眼镜时可能引起使用者对本人与屏幕间距的误判，请注意避免碰撞屏幕或他人。
- 三维立体眼镜只能在观看3D内容时使用。
- 如您在观看3D影像时视线离开电视机屏幕，三维立体眼镜可能自动关闭。
- 如您有任何视力方面的问题(近视/远视，散光，左右眼视力不等)，请在使用三维立体眼镜前调整好视力。
- 如果在观看三维立体内容时，明显看到重影图像，请停止使用三维立体眼镜。
- 请不要在小于建议观赏距离的范围里使用三维立体眼镜。  
建议观赏范围为影像高度的3倍。(大于或等于2.4米)  
当屏幕上下边缘为黑色，如电影胶片等，请在实际图像高度的3倍距离以外观赏。(这种情况下的观赏距离小于上述建议观赏距离。)

### 三维立体眼镜的使用

- 在使用三维立体眼镜之前，请确保使用者周围范围内无任何易碎物品防止意外伤害或事故。
- 使用者在身体移动前摘除三维立体眼镜防止跌倒或意外伤害。
- 使用后，请务必将三维立体眼镜放回到原装眼镜盒。
- 三维立体眼镜仅用于观赏用途不得用于其它目的。
- 高温情况下请勿使用三维立体眼镜。
- 如三维立体眼镜破损请勿使用。
- 在三维立体眼镜周围请勿使用任何发射红外线信号的设备，防止引起三维立体眼镜运作失灵。
- 在三维立体眼镜周围请勿使用任何发射强电磁波的设备(如手机或个人无线电收发器)，防止引起三维立体眼镜故障。
- 如出现故障或失灵，请立即停止使用三维立体眼镜。
- 如果鼻子或太阳穴发红、疼痛或发痒，请立即停止使用三维立体眼镜。
- 在极少情况下，三维立体眼镜所使用材质可能引起过敏反应。

### 锂电池

- 如果不正确地更换电池，会有爆炸的危险。仅可用相同或同等类型的来更换。

# 观看3D影像

## 三维立体眼镜

### 三维立体眼镜套装

#### ● TY-EW3D10C



- 三维立体眼镜可佩戴于普通视力矫正眼镜外。

### 部品名称及功能介绍

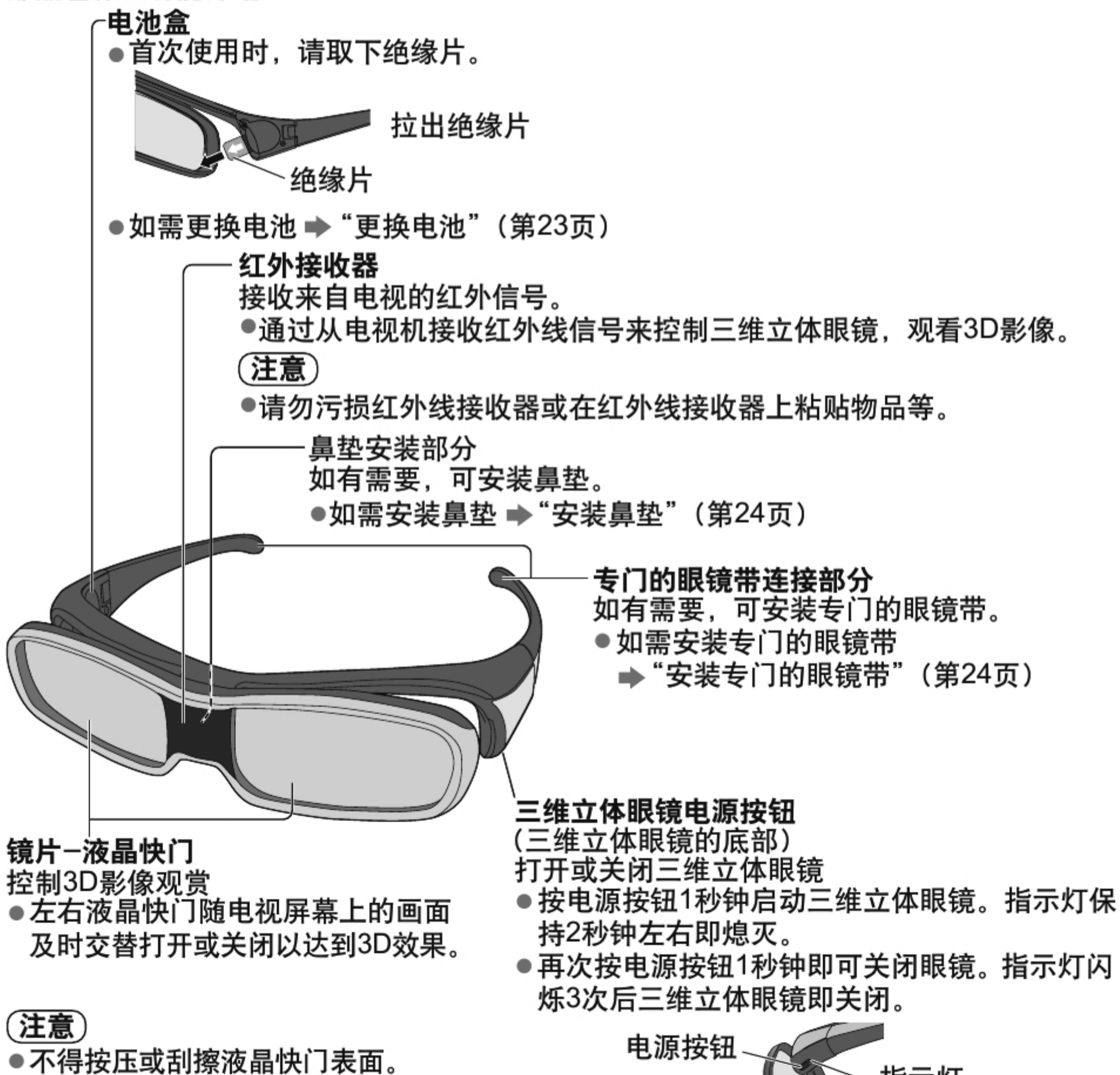

### 注意

- 如三维立体眼镜连续约5分钟未收到任何来自电视机的信号，三维立体眼镜将自动关闭。

## 更换电池

当电池电量低时，打开三维立体眼镜时指示灯会连续闪烁5次。

这种情况下，建议尽早更换电池。

- 请将电池按照不可燃垃圾处理，或按照您所在地的垃圾处理相关规定处理。

### ① 使用附带的螺丝刀松开螺丝并取下电池盒

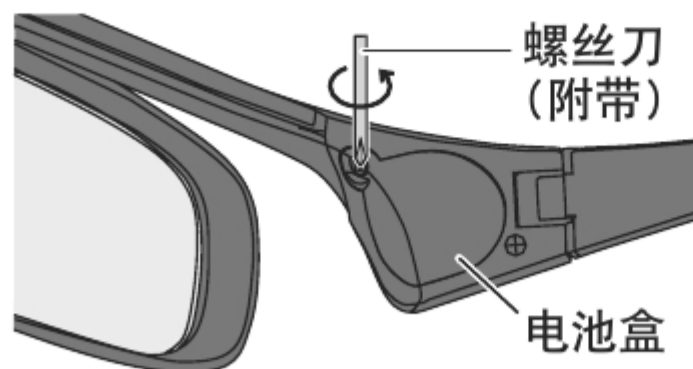

### ② 更换电池

- 请使用规定类型的电池(钮扣型锂电池, 型号:CR2032)。
- 请注意电池正负极(+或-)。

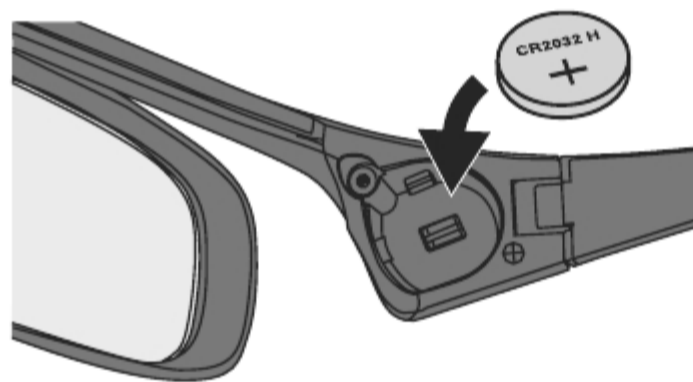

### ③ 合上电池盒并紧固好

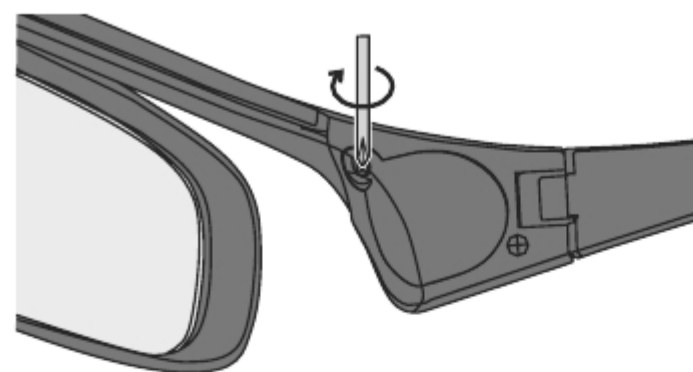
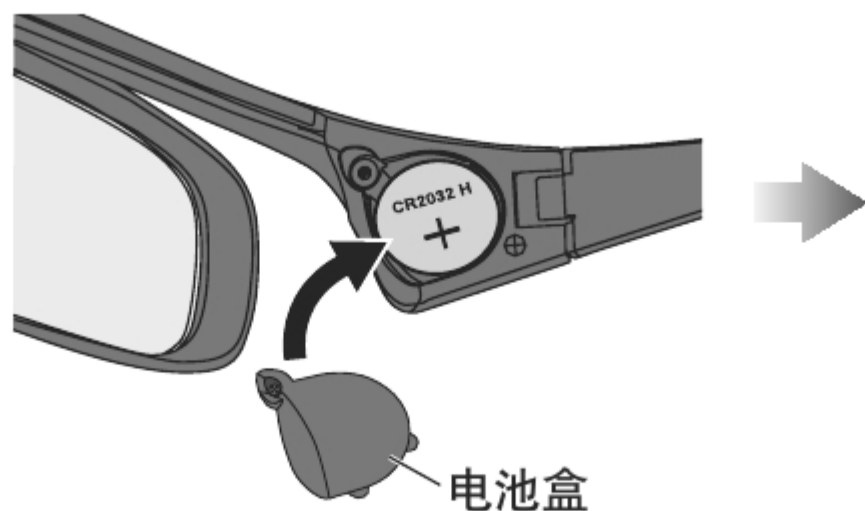

- 确保拧紧螺丝。

# 观看3D影像

## 安装鼻垫

可依个人喜好选用鼻垫A或鼻垫B。

- 如您在视力矫正眼镜外佩戴三维立体眼镜，建议不要使用鼻垫。
- 您可以选择2种不同高度位置安装鼻垫A。可使用三维立体眼镜的上2级夹片位置或下2级夹片位置进行安装鼻垫A。
- 可使用3三维立体眼镜上的3级夹片位置安装鼻垫B。

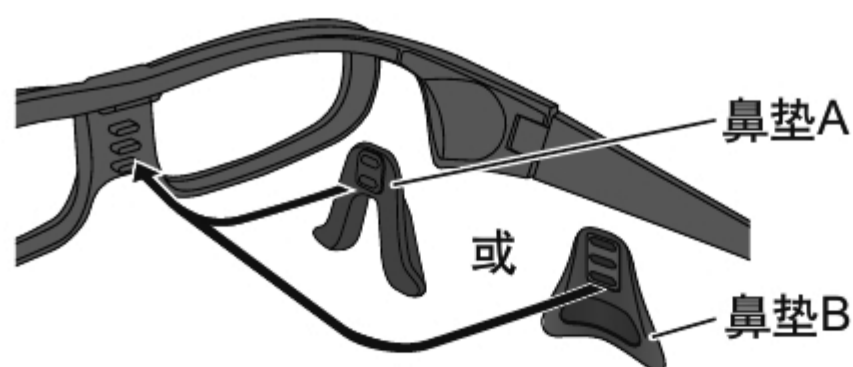

## 安装专门的眼镜带

如果三维立体眼镜会滑落，请使用专门的眼镜带将其固定。

- 将眼镜带套入镜架的左、右腿，并调整长度。

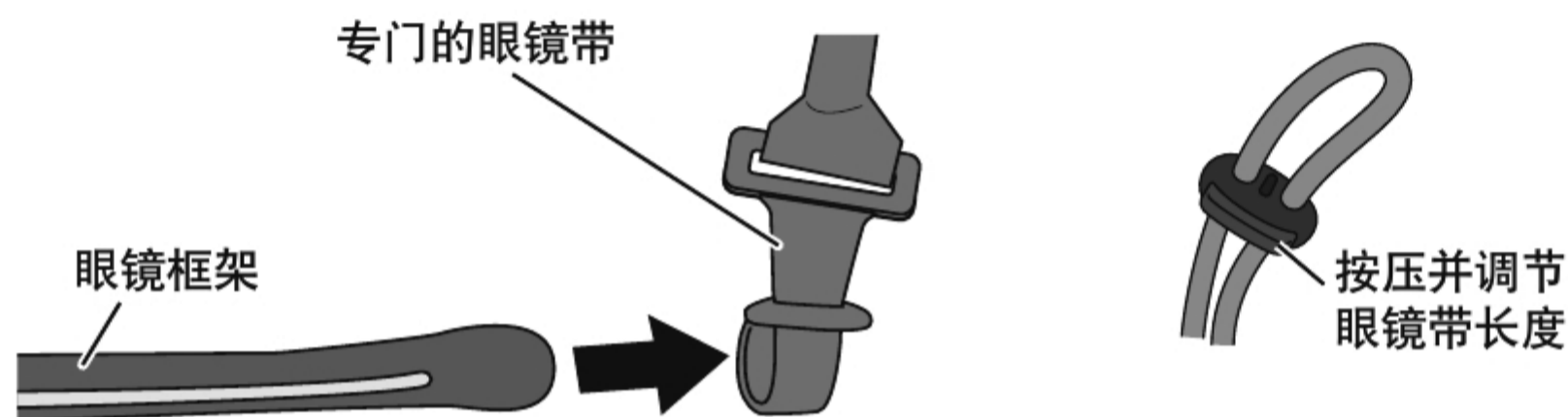

在专门的眼镜带的末端拉直后，请在其末端做出一个环，并固定扭曲的部分。

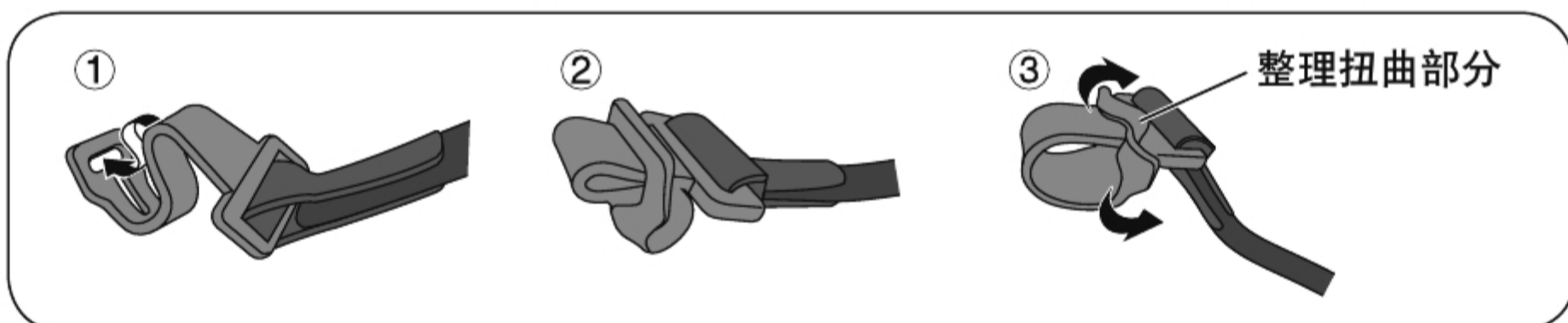

- 请妥善处理眼镜带橡皮部分防止断裂。

## 三维立体眼镜的保存和清洁

- 请使用附带的三维立体眼镜盒来保存三维立体眼镜。
- 避免将三维立体眼镜存储在潮湿高温的地方。
- 请使用清洁、柔软的干布擦拭三维立体眼镜。否则灰尘及污垢易刮损镜面。
- 请勿在三维立体眼镜上使用苯、稀释剂或蜡，这样做可能导致上面的涂漆脱落。
- 清洁时，请勿将三维立体眼镜浸泡在液体中，例如水。



### 以3D效果观看帧顺序格式的内容(如3D兼容的蓝光碟片等)

通过HDMI电缆(第10, 68和69页)连接3D兼容播放机并播放内容。

- 使用全连接HDMI兼容电缆。
- 请仔细阅读播放机说明书来设置播放机。
- 如输入模式没有自动切换, 请选择连接到播放机的输入模式(第19页)。
- 如您使用的是非3D兼容播放机, 影像将无法显示3D效果。

### 以3D效果观看“左右格式”或“上下格式”的内容和节目

观看前请在“3D图像格式”中选择适当的图像格式(第28页)。

- 即使您使用的是非3D兼容播放机, 您仍可以3D效果观看内容。
- 本服务可行性请征询内容或节目的供应商。

#### ① 启动三维立体眼镜

- 按三维立体眼镜上的电源按钮1秒钟左右。(第22页)

#### ② 佩戴上三维立体眼镜

- 如三维立体眼镜滑落, 可使用专门的眼镜带连接眼镜, 并调节眼镜带长度。(第24页)

#### ③ 观看3D影像

- 首次探测到3D影像时屏幕将显示安全注意事项。选择“是”或“否”来继续浏览3D影像。如您选择“是”, 该信息将在下次主电源开启时再次出现。如您不希望该信息再次出现可选择“否”。

范例:

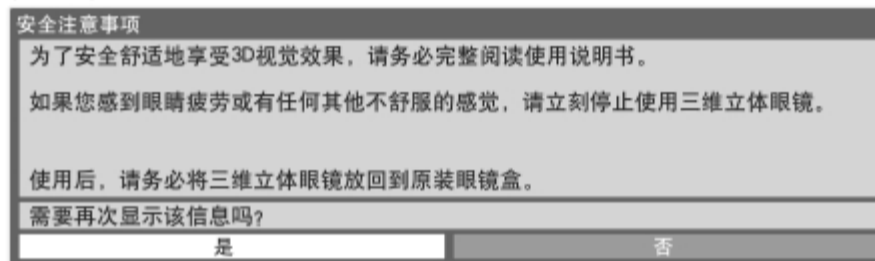

### 关闭三维立体眼镜

三维立体眼镜使用完毕后, 按三维立体眼镜上的电源按钮1秒钟左右即可关闭眼镜。(第22页)

#### 注意

- 屏幕显示为VIERA CAST主页时, 3D影像或3D效果无法显示(第62页)。此时若在帧顺序格式状态下则无画面显示。
- 如室内灯光为荧光灯(50 Hz)且在使用三维立体眼镜时灯光闪烁, 请关闭荧光灯。
- 如三维立体眼镜佩戴时上下或前后颠倒, 3D内容将无法正确显示。
- 三维立体眼镜不得在观看3D图像以外的情况下使用。佩戴三维立体眼镜时很难看清液晶显示屏(如电脑显示器, 数字时钟, 或计算器显示屏等)。
- 不得将三维立体眼镜作为太阳镜使用。
- 3D效果可能因个人感官体验不同而产生差异。

# 观看3D影像

## 三维立体眼镜的使用范围

如将三维立体眼镜置于有效使用范围之外5分钟左右，三维立体眼镜将自动关闭。

● :三维立体眼镜的有效使用范围

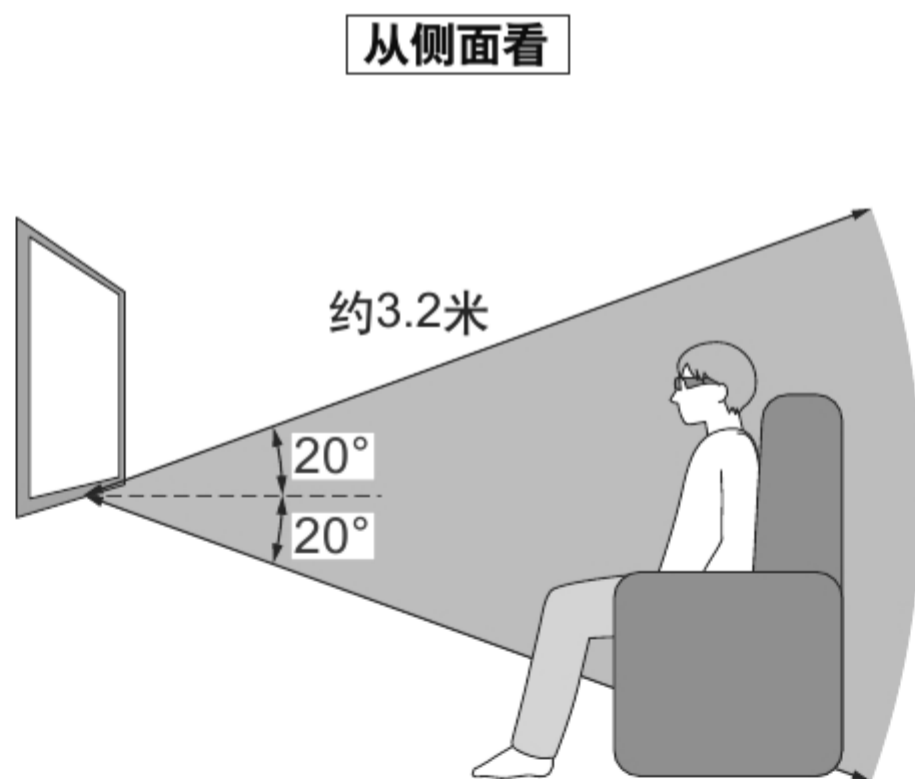
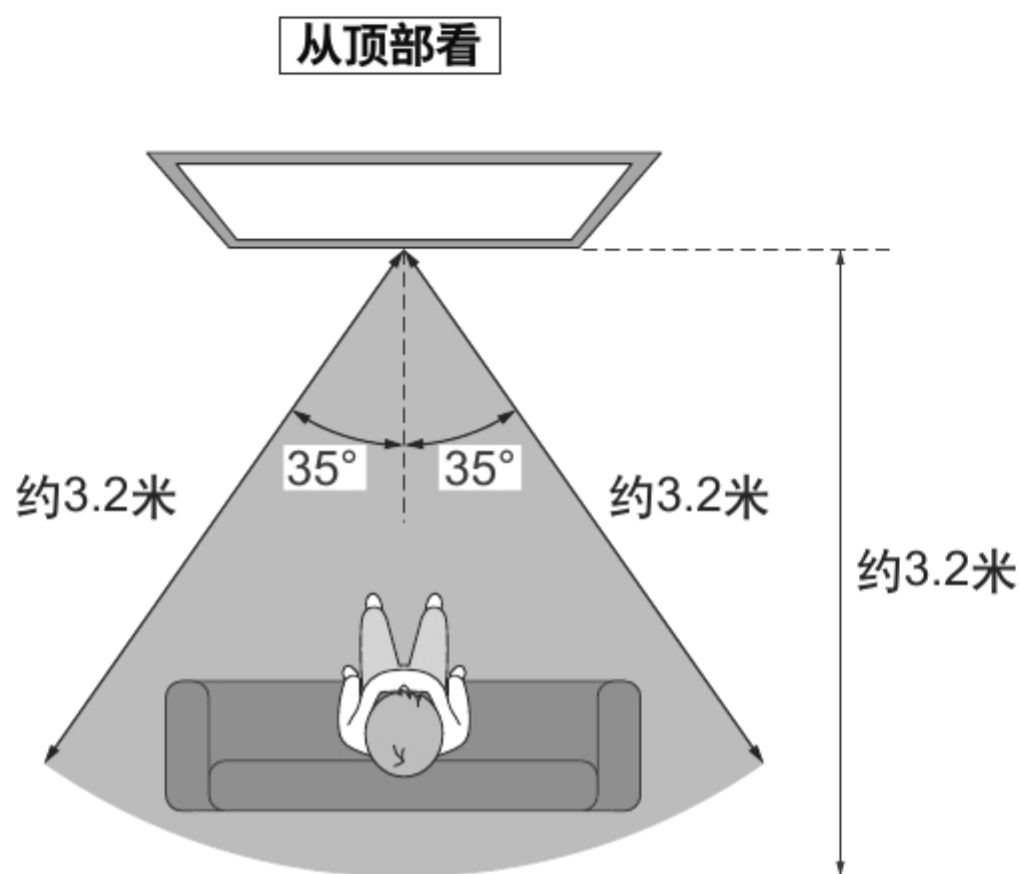

### 注意

- 有效使用范围可能因电视机上红外线传感器与三维立体眼镜之间的障碍物、或红外线传感器上灰尘及周遭环境影响而缩短。
- 如您在观看3D影像时视线离开电视机屏幕，即使仍然在有效使用范围内，三维立体眼镜仍可能自动关闭。

## 3D设定

如果3D影像无法正确显示或显示异常，请在3D设定中调整设置。

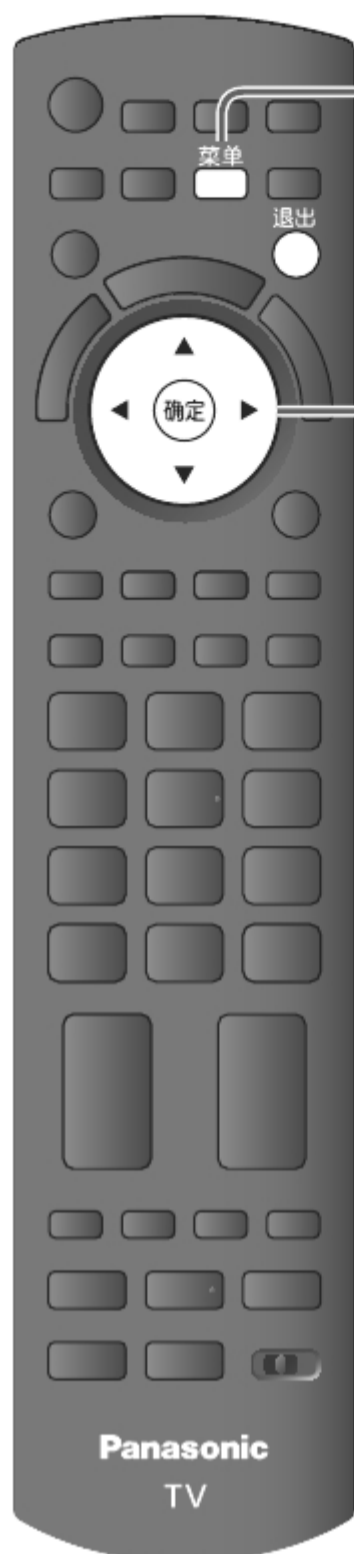

### 1 显示菜单

菜单



### 2 选择“设置”

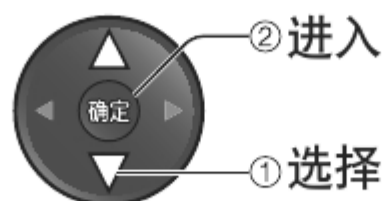
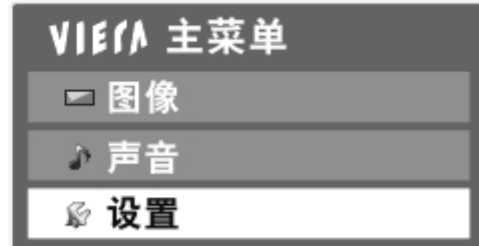

### 3 选择“3D设定”

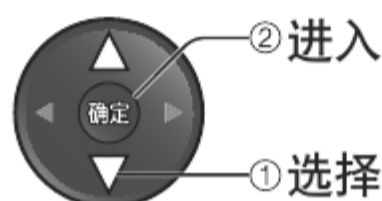
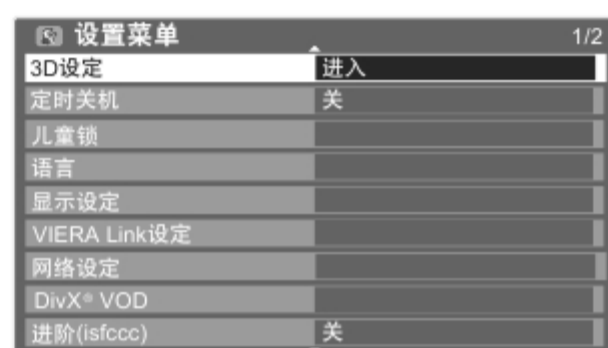

- 您也可以通过使用VIERA工具直接进入3D设定菜单。  
➔ “如何使用VIERA工具”（第29页）

### 4 选择一个以下的功能并设置 (下一页)

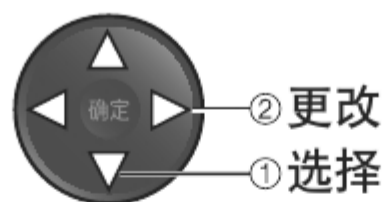

返回电视画面

退出



# 观看3D影像

## 3D显示(2D / 3D)

将电视设置为3D或2D模式

- 选择“2D”可以2维模式观看3D图像，不用佩戴三维立体眼镜。

## 3D图像格式(自动/左右格式/上下格式/源格式)

根据输入信号格式选择相应的3D图像格式

- 当通过HDMI电缆接收到帧顺序格式的内容(如使用3D兼容播放机播放3D兼容的蓝光碟片)，则无须对“3D图像格式”进行设置即可获得3D影像的正常显示。(此时“3D显示”应设置为“3D”)

自动(默认)

:根据信号自动显示3D影像。

- 当用HDMI电缆连接了3D兼容播放机时可用。
- 这一模式的正常工作取决于信号格式。请选择适当的图像格式播放。

左右格式/上下格式

:3D标准格式之一

- 需要时可选择这类格式。

源格式

:显示实际的输入信号。

- 可用于判断输入信号的格式类型。

## 各种3D图像格式及输入信号格式的画面示意表格

如图像显示不当，请参照下列表格选择正确的3D图像格式设置。

3D图像格式 \ 输入信号格式	自动	左右格式	上下格式	源格式
左右格式	 *1	 标准*2		
上下格式	 *1		 标准*2	
标准格式(2D)	 标准			 标准

\*1 当输入信号无法正确识别

\*2 如“3D显示”设置为“3D”，画面将显示3D效果。如设置为“2D”，将无法显示3D效果。

- 画面显示可能因使用的播放机或播送来源不同而与上述示意表格说明内容有所差异。

## 3D图像序列(标准/反转)

若感觉场景深度异常，请选择设置“反转”。

## 边缘平滑(关/开)

若您感觉画面轮廓部分不够平滑，请选择设置“开”。(适用于“左右格式”或“上下格式”)。

## 安全注意事项

显示观看3D影像的注意事项。

### 注意

- 当输入模式或频道更改，设置将无法存储。
- 若用于观赏3D兼容24p源电影时，您可在“其它设定”菜单中选择“3D 24P电影模式”(第36页)来减少画面抖动噪音。

# 如何使用VIERA工具

您可以通过使用VIERA工具轻松地进入一些指定的功能。

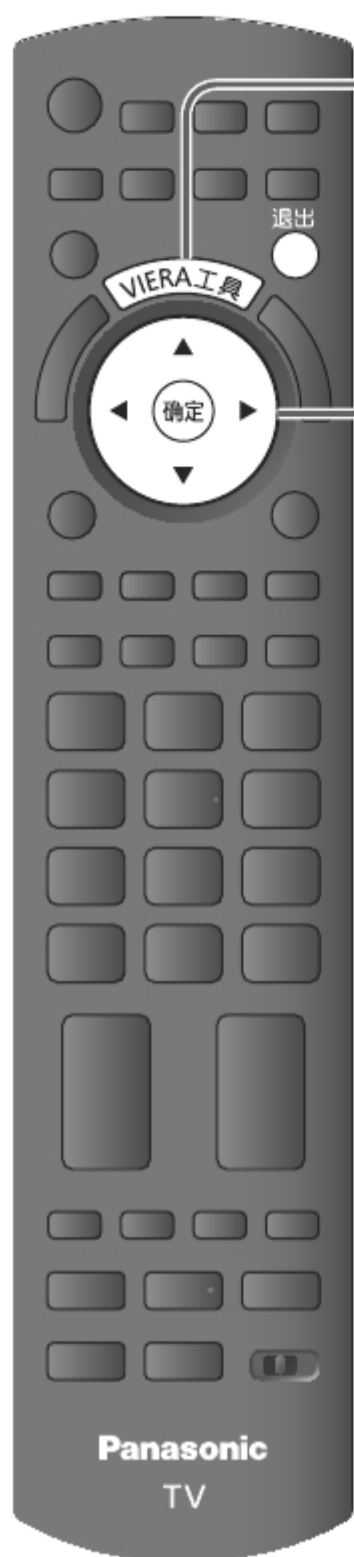

## 1 显示功能图标



## 2 选择一个功能

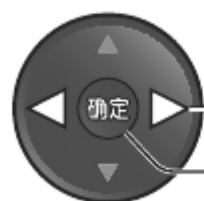

## 3 各功能的操作说明

- VIERA Link 控制 → “VIERA Link控制” (第66页)



当连接了两台或更多的兼容设备时，将出现一个选择画面。请选择正确的描述后进入。

- 照片 → “照片模式” (第49页)



当连接了两台或更多的可用设备时，将出现一个选择画面。请选择正确的描述后进入。

- 视频 → “视频模式” (第51页)



当连接了两台或更多的可用设备时，将出现一个选择画面。请选择正确的描述后进入。

- 音乐 → “音乐模式” (第53页)



当连接了两台或更多的可用设备时，将出现一个选择画面。请选择正确的描述后进入。

- 3D → “3D设定” (第27页)

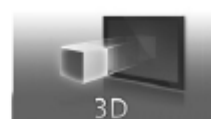

- VIERA CAST → “VIERA CAST™” (第62页)



- 媒体服务器 → “使用DLNA®功能” (第59页)



### 说明

- 所选的功能不可用时，可显示示范如何进行操作。按确定键选择查看可用功能的演示。

### 返回电视画面



# 如何使用菜单功能

各种菜单使您能够对图像、声音及其它功能进行设置，从而使您可以按自己的喜好观看电视。



## 1 显示菜单

菜单



- 显示可操作的功能(这些功能会因输入信号的不同而有所差异)

## 2 选择菜单

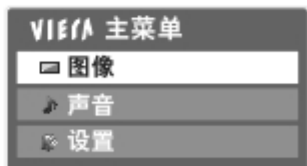

(范例)

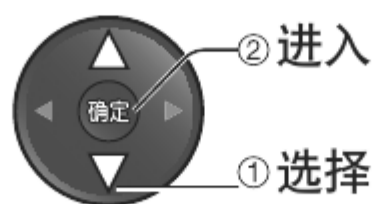

## 3 选择功能项



(范例)

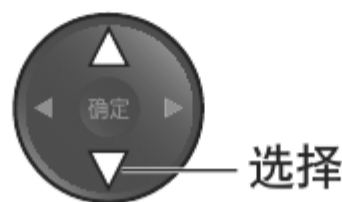

## 4 调整或选择



(范例)

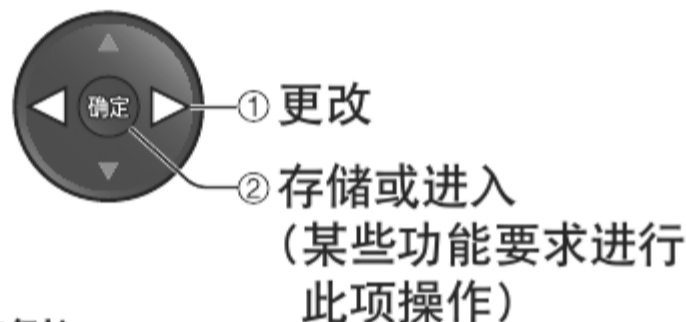

随时返回电视画面



返回上一级菜单



菜单翻页

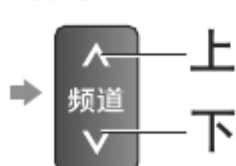

### 在备选项中进行选择

备选项的编号与位置



### 调整大小

选项改变

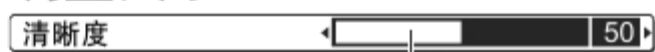

滑条移动

### 进入下一级菜单

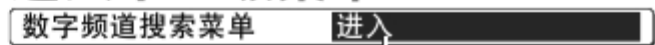

进入菜单

### 自定义名称

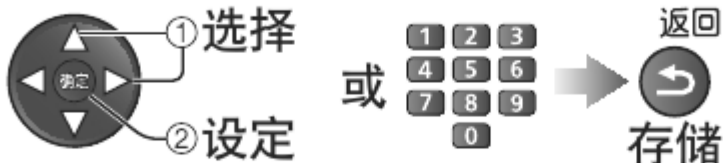

- 删除一个字符 → 红

- 删除全部字符 → 蓝

每按一下改变一个字符。停留几秒或按下确认按钮可以设定字符，在几秒内按下其它数字键可以改变字符。

下表是所有数字键所对应的字符。

数字键	字符	数字键	字符
1	. 1 ! : # + - * _ ( )	6	m n o 6 M N O
2	a b c 2 A B C	7	p q r s 7 P Q R S
3	d e f 3 D E F	8	t u v 8 T U V
4	g h i 4 G H I	9	w x y z 9 W X Y Z
5	j k l 5 J K L	0	空格 0

# 纵览

## VIERA 主菜单

- 图像
- 声音
- 设置

### 图像 (第32,33页)

图像菜单 1/2	
观看模式	标准
对比度	90
亮度	0
色彩	50
清晰度	50
色调	0
色平衡	标准
频道色彩设定	0
色彩鲜明	开

图像菜单 2/2	
反转片效果	关
爱眼	关
图像减噪	关
3D 数码梳状滤波器	开
屏幕	开
高级设定	进入
复位为默认设置	复位

### 声音 (第33,34页)

声音菜单 1/2	
模式	音乐
低音	0
高音	0
均衡器	进入
平衡	0
耳机音量	12
环绕声	关
音量校正	0
扬声器到墙壁的距离	超过30厘米

声音菜单 2/2	
MPX	立体声
喜爱音效	自动
SPDIF选择	自动
MPEG音量调整	0 dB
HDMI1输入	数字
复位为默认设置	复位

### 设置 (第34-36页)

设置菜单 1/2	
3D设定	进入
电脑设定	进入
定时关机	关
儿童锁	进入
数字频道搜索菜单	进入
模拟频道搜索菜单	进入
语言	进入
显示设定	进入
VIERA Link设定	进入

设置菜单 2/2	
网络设定	进入
DivX@VOD	进入
进阶(isfcc)	开
系统菜单	进入
其它设定	进入

数字频道搜索菜单	
编辑喜爱收藏夹	进入
频道列表	进入
自动搜索	进入
手动搜索	进入
更新频道列表	进入
新的频道信息	开
信号状态	进入
添加特殊视频节目	进入

(第34,35页)

模拟频道搜索菜单	
频道列表	进入
自动搜索	进入
手动搜索	进入

(第34页)

语言	
显示语言	进入
喜爱音效	英语
喜爱字幕	英语

(第35页)

显示设定	
边缘亮度调整	高
输入标签	进入
标签显示时间	3秒钟
游戏时间显示	开

(第35页)

VIERA Link设定	
VIERA Link	开
HDMI内容类型	关
电源开联动	关
电源关联动	开
待机省电	关
智能自动待机	关

(第35页)

系统菜单	
出厂设置	进入
系统更新	进入
软件使用许可	进入
系统信息	进入

(第35页)

其它设定 1/2	
彩色制式	自动
彩色矩阵	SD
智能场频控制	关
24p平滑画质电影	关
3D 24P电影模式	60Hz
分辨率增强器	关
自动待机	关
节能模式	关
16:9 扫描超出	开

其它设定 2/2	
SD卡灯	开
DVI输入设定	标准

(第36页)

● 由于输入信号不同，以上菜单项可能也会有所不同。

菜单列表

菜单	项目	调整/配置 (选项)
图像菜单	观看模式	<p>基本图像模式(鲜艳/标准/影院/THX(全真影院)/游戏/照片/专业1/专业2)</p> <p>各个观看模式和输入时都可以对对比度、亮度、色彩、清晰度、色调、色平衡、色彩鲜明、爱眼、图像减噪和3D数码梳状滤波器进行调整并存储以适合您特别的观看需求。</p> <p>对各输入信号进行设定。</p> <p>鲜艳: 增强在光亮房间观看时的对比度和锐化度</p> <p>标准: 推荐在正常的房间灯光环境下观看</p> <p>影院: 以改善的对比度, 黑色和彩色再现的性能在较暗的房间内观看电影</p> <p>THX(全真影院): 精确地再现未经任何修改的原始图像质量</p> <ul style="list-style-type: none"> <li>● 在3D模式、电脑输入模式、媒体播放器和网络服务运行模式中, “全真影院” 将代替“THX” 显示。</li> </ul> <p>游戏: 快速响应信号专门为玩游戏提供适当的图像</p> <ul style="list-style-type: none"> <li>● 不适用于电视模式</li> <li>● 使用游戏模式的持续时长将记录并显示在屏幕的右上角 → “游戏时间显示” (第35页)</li> </ul> <p>照片: 设置“反转片效果”为“开”, 为照片提供合适的图像质量</p> <ul style="list-style-type: none"> <li>● 适用于HDMI输入, 媒体播放器和网络服务运行</li> </ul> <p>专业1/2: 可在“高级设定”, “锁定设定”和“复制调整参数”中设置专业图像设定。→ 第41,42页</p> <ul style="list-style-type: none"> <li>● 仅当设置菜单中的“进阶(isfccc)”设置为“开”时此模式适用。</li> <li>● 不适用于VIERA CAST</li> <li>● 如果专业认证经销商设置这些模式, “专业1”和“专业2”可能会显示为“isf 白天”和“isf 夜晚”。</li> </ul>
	对比度、亮度、色彩、清晰度	对色彩、亮度等进行调整, 以适合您的喜好
	色调	<p>对图像色调进行调整, 以适合您的喜好。</p> <ul style="list-style-type: none"> <li>● 适用于NTSC, 分量视频或HDMI输入</li> <li>● 对“观看模式”设为“照片”的HDMI输入不适用</li> </ul>
	色平衡	<p>允许您设置图片的整体色调(冷色调/标准/暖色调)</p> <ul style="list-style-type: none"> <li>● 当“观看模式”设为“THX(全真影院)”, “专业1”或“专业2”时不适用</li> </ul>
	频道色彩设定	<p>电视频道间的色调差异对于每个接收到的频道可以有3种调节水平</p> <ul style="list-style-type: none"> <li>● 仅限模拟电视模式。</li> <li>● 选择您要观看的频道并设置该功能。</li> </ul>
	色彩鲜明	<p>自动将颜色调整得生动、鲜艳 (关/开)</p> <ul style="list-style-type: none"> <li>● 电脑信号无法使用</li> <li>● 当“观看模式”设为“专业1”或“专业2”时不适用</li> </ul>
	反转片效果	<p>提供的画面效果, 如反转片 (关/开)</p> <ul style="list-style-type: none"> <li>● 仅当“观看模式”设置为“照片”时此功能有效。</li> </ul>
	爱眼	<p>当周围的光线强度降低时, 适当得自动调节屏幕亮度以减少耗电量 (关/开(显示 开)/开(显示 关))</p> <ul style="list-style-type: none"> <li>● 不适用于商店模式 (图像鲜艳模式)</li> </ul>



菜单	项目	调整/配置 (选项)
图像菜单	图像减噪	减少图像噪音 自动减少图像轮廓部分的干扰图像噪音和闪烁噪音 (关/少/中/多) ● 电脑信号无法使用
	3D 数码梳状滤波器	使静止画面或慢动作画面看上去更生动 (关/开) ● 有时, 当观看静止画面或慢动作画面时, 可能看见色彩图案。设为“开”来显示更锐丽, 更精确的颜色。 ● 仅在接收PAL或NTSC信号时才会显示 ● 对分量视频、S端子、电脑视频输入、HDMI和媒体播放器无效
	屏幕	当您选择”关“时, 显示屏关闭 (关/开) ● 即使显示屏关闭, 声音仍然开启。 ● 按任意按钮打开显示屏。 ● 此功能可在只需要收听声音而不观看电视机显示屏时启动用以减少耗电量。
	高级设定	对图像进行详细设定 (第41页)
	复位为默认设置	按确定按钮将当前已选输入模式图像菜单的设置复位至默认。
声音菜单	模式	选择基本声音模式(音乐/语音/自定义) ● 所选模式影响所有输入信号。 音乐: 在收看音乐视频等时改善音质。 语音: 在收看新闻, 戏剧等时改善音质。 ● 在音乐和语音模式下, 您可以调节“低音”和“高音”设定并能存储在各个模式中。 自定义: 使用均衡器手动调节声音, 使音质适合您的喜好。 ● 自定义模式下, “均衡器”将代替“低音”和“高音”。选择“均衡器”并调节频率。▶ “均衡器”(如下)
	低音	升高或降低低音水平以增强或减弱低音
	高音	升高或降低高音水平以增强或减弱高音
	均衡器	调节频率, 使音质适合您的喜好 ● 当“模式”设为“自定义”时, 该功能可用。 ● 使用方向键选择和更改频率。 ● 如果您想增强低音, 提高低频; 如果您想增强高音, 提高高频。 ● 要重置各频率至默认设置, 用方向键选择“复位为默认设置”, 然后按确定按钮。
	平衡	调整左右扬声器的音量
	耳机音量	调整耳机音量
	环绕声	环绕声设置(关/V-Audio/V-Audio Surround / V-Audio ProSurround) V-Audio: 提供了动态增强器来模拟改进的空间效果 V-Audio Surround: 提供了宽度和深度的动态增强器, 模拟改进的空间效果 V-Audio ProSurround: 提供了带数字回声效果的三维声音空间 ● 还可以通过遥控器上的环绕声按钮进行切换(第11页)。
	音量校正	调节单个频道或输入模式的音量
	扬声器到墙壁的距离	调整低频音量 (超过30厘米/30厘米以内) ● 电视机后部距离墙壁超过30厘米, 推荐使用“超过30厘米”。 ● 电视机后部距离墙壁在30厘米以内时, 推荐使用“30厘米以内”。
	MPX	选择多声道模式(如果可用)(第71页) ● 标准: 立体声 ● 无法接收立体声信号: 单声道 ● M1 / M2: 传输单声道信号时可用 ● 仅适用于模拟频道模式

菜单	项目	调整/配置 (选项)	
声音菜单	喜爱音效	选择声道的初始设定(自动/MPEG) 自动:当节目有两个以上声道时自动选择。 按以下顺序优先选择-杜比数字, MPEG。 MPEG:只要节目包含MPEG音频时优先选择MPEG。 ● 杜比数字是由杜比实验室开发的关于编码数字信号的方法。除了立体声(2ch)音频外, 这些信号可以是多声道音频。 ● MPEG是一种将音频压缩至较小格式而没有很大的音质损失的音频压缩方式。 ● 仅限于数字频道模式	
	SPDIF选择	SPDIF:一种标准的音频传输文件格式 对来自数字音频输出端子的数字音频输出信号选择初始设定(自动/脉冲编码调制) 自动:杜比数字以杜比数字比特流形式输出。MPEG以脉冲编码调制形式输出。 脉冲编码调制:数字输出信号固定为脉冲编码调制。 ● 仅限于数字频道模式、视频模式(第51页)或网络视频内容(第60页)	
	MPEG音量调整	调整数字音频输出端子MPEG输出的音量水平为初始设定(0 / -2 / -4 / -6 / -8 / -10 / -12dB) ● 通常情况下, MPEG与其它声道类型相比声音响亮。 ● 仅限于数字频道模式	
	HDMI1 / 2 / 3 / 4 输入	根据输入信号进行选择(数字/模拟)(第72页)。 数字: HDMI电缆连接 模拟: HDMI-DVI适配器电缆连接 ● 仅限于HDMI输入模式	
	复位为默认设定	按确定按钮将当前声音菜单中模式、平衡、耳机音量和环绕声的设置复位至默认。	
设置菜单	3D设定	● 对3D影像的观看进行调整并设置(第27页)	
	电脑设定	输入分辨率	切换至宽屏幕 ● VGA (640 × 480 点), WVGA (852 × 480 点), XGA (1,024 × 768 点), WXGA (1,280 × 768 点, 1,366 × 768 点) ● 选项根据信号不同而改变
		时钟	如果出现噪声, 请对时钟进行调整, 从而将噪声减至最小。
		水平位置	调整水平位置 
		垂直位置	调整垂直位置 
		时钟相位	去除闪烁与失真 ● 请在调整完时钟后再进行该项调整 ● 调整该项可将噪声减至最小
		同步	电脑同步信号(水平和垂直信号/绿信号) 水平和垂直信号: 通过您电脑的水平与垂直信号来进行同步调整 绿信号: 通过您电脑的绿色信号(若有)来进行同步调整
		复位为默认设置	按确定按钮将当前电脑设定的设置复位至默认。
	定时关机	设置电视机自动切换至待机的时间(关/15/30/45/60/75/90分钟)	
	儿童锁	频道/视频输入加锁禁止观看(第43页)	
搜索菜单	编辑喜爱收藏夹	创建喜爱的频道列表(数字频道模式)(第38页)	
	频道列表	跳过不想看的频道或编辑频道(第38,40页)	
	自动搜索	自动设定所有数字频道或模拟频道(第39,40页)	
	手动搜索	手动设置频道(第39,40页)	
	更新频道列表	更新频道列表以保存您的设定(数字频道模式)(第39页)	
新的频道信息	选择是否在发现新频道时给出提出信息(关/开)(第39页)		

菜单	项目	调整/配置 (选项)
搜索菜单	信号状态	检查数字频道信号状态(第39页)
	添加特殊视频节目	当您于当地接收到特殊视频信号时能够观看特殊视频服务。(第39页) ● 不保证接收质量和状态。
语言	显示语言	选择屏幕显示语言(English/中文)
	喜爱音效	给多伴音数字电视频道选择喜爱的语言(取决于当地电视台)(English/中文)
	喜爱字幕	给数字电视频道字幕选择喜爱的语言(取决于当地电视台)(English/中文) ● 显示字幕(第16页)
显示设定	边缘亮度调整	增加边缘(屏幕的左右两侧)的亮度(关/低/中/高) ● 建议的设置为“高”，以防止边缘上出现“余像”。
	输入标签	标注或跳过各个输入端子(第44页)
	标签显示时间	设置信息栏在画面上停留的时间。(第16页) (0(无显示)/1/2/3/4/5/6/7/8/9/10 秒钟)
	游戏时间显示	设为“开”时，每隔30分钟显示记录的使用游戏模式的时长(关/开) ● 当“观看模式”设为“游戏”时此功能可用(第32页)。
VIERA Link 设定	VIERA Link	设置VIERA Link功能(关/开) ● “VIERA Link”设为“开”时，VIERA Link功能才可用(第64页)。
	HDMI内容类型	根据通过HDMI电缆连接的设备的内容类型调整图像设定(关/自动) ● 如果连接的设备支持HDMI内容类型，此功能可用。 ● 此功能启用时，内容类型的信息将显示几秒钟。
	电源开联动	设置使用电源开联动功能(关/开)(第65页)
	电源关联动	设置使用电源关联动功能(关/开)(第65页)
	待机省电	控制所连接设备待机模式下的耗电，以节省耗电量(关/开)(第65页) ● “VIERA Link”设为“开”且“电源关联动”也设为“开”时，此功能才可用。
	智能自动待机	让不观看或不使用的连接设备进入待机模式，以节省耗电量(关/开(有提示)/开(无提示))(第65页) ● “VIERA Link”设为“开”时，此功能才可用。
	网络设定	● 设置您使用的网络环境的网络设定(第56页)
DivX® VOD	● 显示DivX VOD的注册代码(第75页)	
进阶(isfccc)	启用高级图像设定(关/开) ● 设置为“开”，启用观看模式中的“专业1”和“专业2”。 ● 设置为“开”，显示图像菜单中的高级项目—“高级设定”，“锁定设定”和“复制调整参数”。 当观看模式设置为“专业1”或“专业2”时将显示“复制调整参数”。 ● “isfccc”是适用于经认证的专业经销商的图像设定。 详情请咨询您当地的经销商。	
系统菜单	出厂设置	重置全部设置回复到初始状态(第45页)
	系统更新	下载新软件到电视机(第46页)
	软件使用许可	显示软件使用许可信息
	系统信息	显示电视机系统信息

菜单	项目	调整/配置 (选项)
设置菜单	其它设定	<b>彩色制式</b> 根据视频模式下的视频信号来选择最佳的彩色制式。 (自动/PAL/SECAM/M.NTSC/NTSC)
		<b>彩色矩阵</b> 仅可用于来自于视频/音频输入1的分量视频端子或HDMI1/HDMI2/HDMI3/HDMI4端子连接的数码设备的自然色彩的480p或576p输入信号。选择SD或HD来调节SD(标准清晰度)或HD(高清晰度)的色彩参数 ● SD: 输入信号为标准的电视制式 ● HD: 输入信号为高清晰度制式
		<b>智能场频控制</b> 自动补偿画面帧数和去除抖动, 从而使图像更流畅更清晰(关/开) ● 当屏幕产生干扰时设置为“关”。 ● 当观看模式设置为“游戏”或处于3D、电脑输入、照片或网络服务运行模式下, 此功能不可供选择(默认为“关”)。
		<b>24p平滑画质电影</b> 自动补偿画面帧数, 从而使24p源电影图像更流畅(关/开) ● 只适用于24p信号输入并代替“智能场频控制”显示。 ● 当观看模式设置为“游戏”或电脑输入、照片或网络服务运行模式下, 此功能不可供选择(默认为“关”)。
		<b>3D 24P电影模式</b> 减少3D影像的抖动噪音(60Hz/48Hz) ● 仿电影影像设置为“48Hz”。 ● 此功能可用于3D兼容24p的源电影。
		<b>分辨率增强器</b> 提高图像分辨率, 使影像更清晰(关/中/多) ● 您可以为各个输入设置此功能。 ● 不适用于3D、电脑、VIERA CAST和媒体播放器模式
		<b>自动待机</b> 设定电视机自动进入待机模式的时间。在所选的时间内, 如果没有执行任何操作, 则电视机将会自动进入待机模式(关/2/4小时) ● 连接设备的自动输入开关会影响此功能, 倒计时将被重置。 ● 进入待机模式前3分钟将出现提示信息。
		<b>节能模式</b> 降低画面的亮度以节省耗电量(关/开)
		<b>16:9 扫描超出</b> 选择图像显示的屏幕区域(关/开) 开: 扩大图像来隐藏图像边缘 关: 显示图像原始尺寸 ● 若屏幕边缘受到干扰, 请设为“开”。 ● 此功能适用于当宽高比设为“16:9”时。 ● 此功能可被SD(标准清晰度)和HD(高清晰度)信号分别记忆下来。
		<b>SD卡灯</b> 当插入SD卡时蓝色指示灯点亮(关/开)(第47页)
<b>DVI 输入设定</b> 为有DVI输入信号的HDMI输入模式手动改变图像暗电平(标准/全色域) ● 显示来自外部设备(尤其是电脑)的DVI输入信号时, 暗电平可能不匹配。这种情况下, 请选择“全色域”。 ● 对于HDMI输入信号, 暗电平将自动调整。		

- 当设置菜单中“进阶(isfccc)”设置为“开”或处于媒体播放器或网络服务运行模式下时将显示不同的菜单(第41页, 第47-62页)。
- 只可以选择可以使用的项目。

# 搜索及编辑频道

您可以进行自动搜索，列出您喜爱的频道，跳过不想看的频道等等。



## 1 选择数字频道或模拟频道

电视

● 所选的模式将显示在屏幕上(第15页)。

## 2 显示菜单

菜单

## 3 选择“设置”

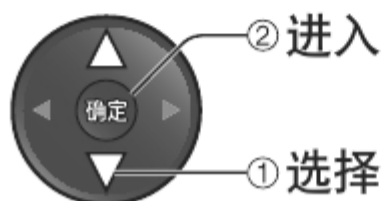
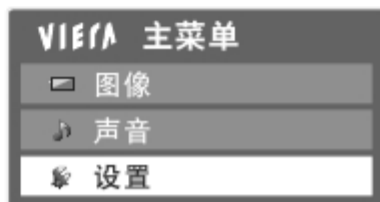

## 4 选择“数字频道搜索菜单”或“模拟频道搜索菜单”

### 数字频道搜索菜单



### 模拟频道搜索菜单

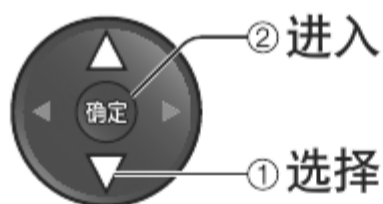

### 返回电视画面



### 使用电视机侧面板上的按钮进行自动搜索(第12页)

① 重复按 **功能** 至“自动搜索”菜单

② 进入“自动搜索”

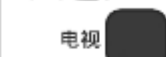

③ 开始“自动搜索”

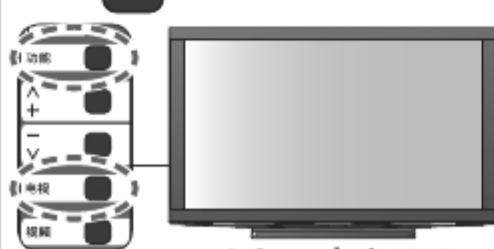

● 返回电视画面



## 5 选择功能

### 数字频道搜索菜单



● 详情 → 第38, 39页

### 模拟频道搜索菜单



● 详情 → 第40页

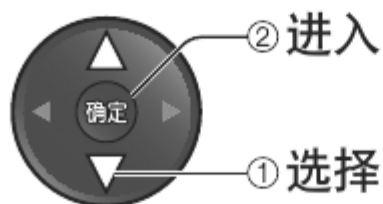

## 6 设定(第38-40页)

如何搜索及使用菜单功能

高级功能

# 数字频道搜索菜单

## 编辑喜爱收藏夹 列出喜爱的频道

创建您喜爱的来自不同电视台的频道列表(收藏夹)(共4个:收藏夹1-4)。可从信息栏(第16页)或节目指南中(第18页)轻松进入收藏夹。

### ① 选择一个频道



### ② 并将它添加到喜爱的频道列表中

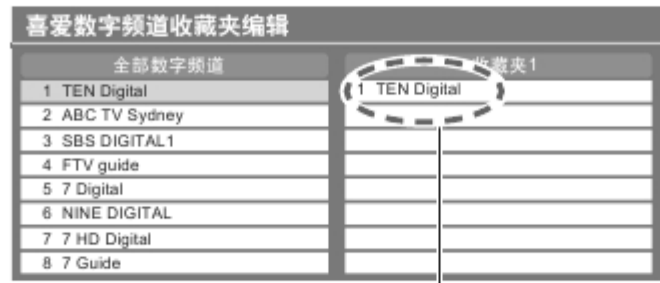

确定

- 显示另一个收藏夹



- 将所有频道添加到频道列表中



添加了一个频道

## 编辑列表

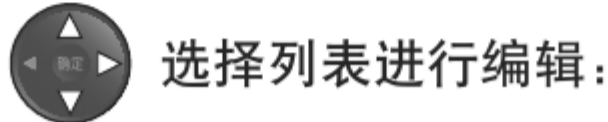

- 命名收藏夹

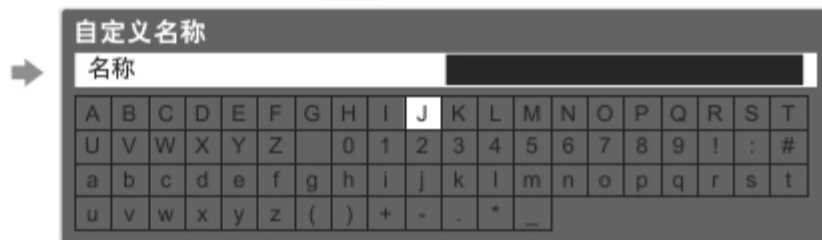

(最多可输入10个字符)

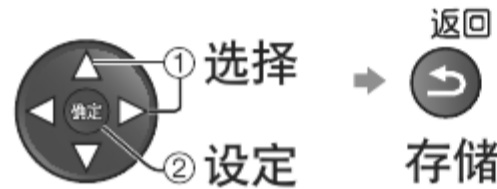

设定字符

- 您可以通过数字键来设定字符(第30页)。

- 移动频道



选择新的位置



或



- 删除频道



- 删除所有频道



### ③ 存储

返回



## 说明

- 隐藏频道(见下文), 可以选择但是不可以观看。

## 频道列表 跳过不想看的频道/编辑频道

### 选择一个频道, 显示/隐藏

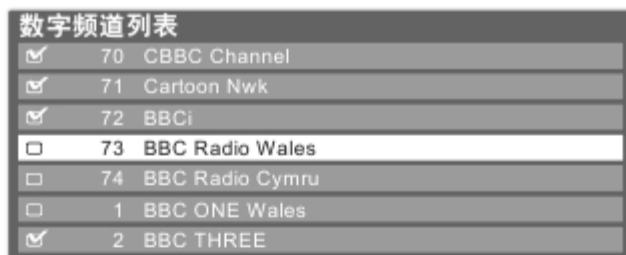

☑: 显示  
☐: 隐藏(跳过)

您能隐藏不想看的频道。除在此功能中, 被隐藏的频道将不会显示。使用这个功能跳过不想看的频道。

- 显示所有频道



- 重新搜索各频道(手动搜索)



(第39页)

## 编辑频道

您也可以编辑频道列表中的各个频道。



### 频道位置



选择一个频道进行编辑:

- 移动频道位置



选择新位置



或



## 数字频道搜索菜单

### 自动搜索 自动设定所有数字电视频道

#### 开始自动搜索

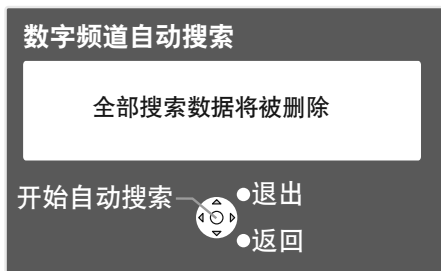

#### 自动进行设定

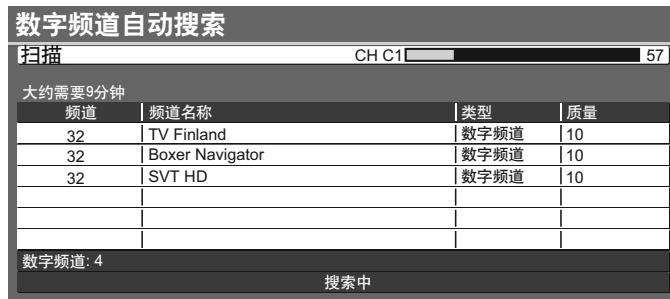

自动重新搜索本地区区内能接收到的所有数字电视频道。

- 所有之前的搜索设定将被取消。
- 当操作完成后,电视频道“1”将会出现。
- 开始从低频道到高频道搜索。
- 如果搜索没有完成→“手动搜索”(请参阅下文)

### 手动搜索 手动设定数字电视频道

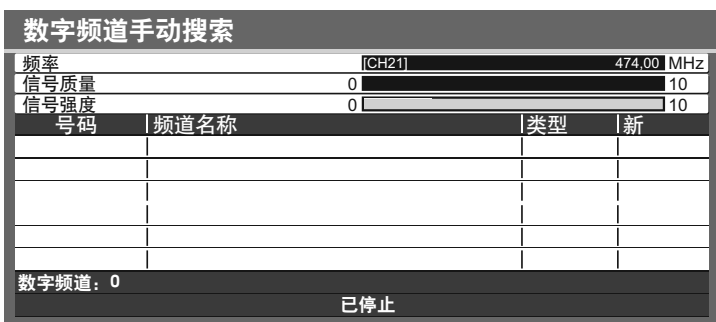

通常使用“自动搜索”或“更新频道列表”来更新您的频道列表中的数字电视频道。如果搜索没有完全完成或是为了调整天线的方向,请使用此功能。

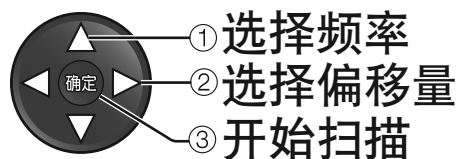

- 搜索到的所有频道将被添加到数字频道列表中。

### 更新频道列表 自动更新频道

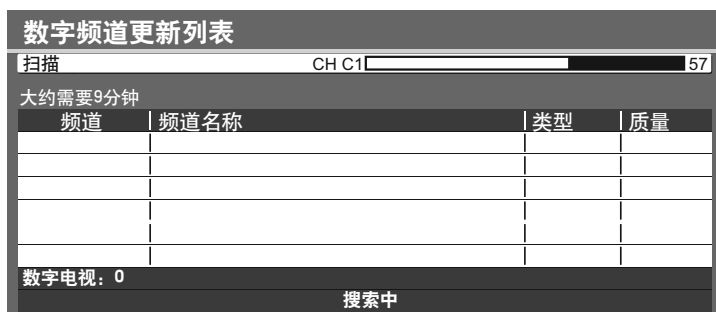

您可以自动添加新的频道,删除重复的频道,更新频道名称和位置至频道列表。

- 频道列表会更新以保持您在编辑喜爱收藏夹,频道列表,儿童锁等中的设定。

### 新的频道信息 显示提示

搜索到新频道,  
按**确定**键更新频道列表。  
按**退出**键退出。

设定发现新的数字频道时是否显示提示。(关/开)

- 选择确定将执行“更新频道列表”。
- 此功能仅在待机模式时可用。
- 需保持待机模式状态15分钟以上。

### 信号状态 检查数字频道信号

- 更换频道 →

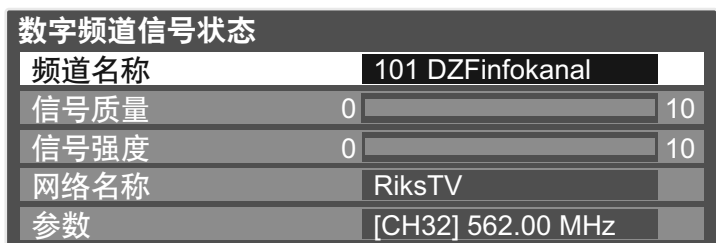

选择频道并检查数字频道信号状态。

信号强度强并不表示信号适合数字频道接收。请如下使用信号质量指标:

信号质量:

- 绿色条 → 强
- 黄色条 → 弱
- 红色条 → 差(检查天线)

### 添加特殊视频节目 查看特殊视频节目

当屏幕上出现以下信息时,进入“数字频道搜索菜单”中的“添加特殊视频节目”。

请从菜单中选择“添加特殊视频节目”并设置后观看。

- 一旦启用,“添加特殊视频节目”将从菜单中移出。要使其回到菜单,执行“出厂设置”。

## 模拟频道搜索菜单

### 频道列表 跳过不想看的频道/编辑频道

#### 选择一个频道，显示/隐藏

模拟频道列表	
<input checked="" type="checkbox"/>	1 BBC1
<input type="checkbox"/>	2 *****
<input type="checkbox"/>	3 *****
<input checked="" type="checkbox"/>	4 *****
<input checked="" type="checkbox"/>	5 *****
<input checked="" type="checkbox"/>	6 *****
<input checked="" type="checkbox"/>	7 *****

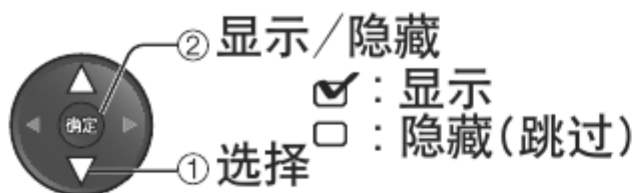

您能隐藏不想看的频道。除在此功能中，被隐藏的频道将不会显示。使用这个功能跳过不想看的频道。

- 显示所有频道 →
- 重新搜索各频道(手动搜索) → (请参阅下文)

#### 编辑频道

您也可以编辑频道列表中的各个频道。



选择一个频道进行编辑：

- 移动频道位置 → → 选择新位置
- 重命名频道名称 →

频道位置

频道名称

1 BBC	23:35	全部模拟频道
CH 02	6.5MHz PAL	Prompt Street



(最多可输入: 5个字符)

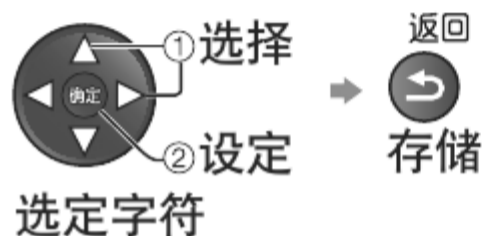

选定字符

- 您可以通过数字键来设定字符(第30页)。

#### 注意

- 如果仅用RF电缆连接了录像机，则编辑“录像机”。

### 自动搜索 自动设定所有模拟电视频道

#### 开始自动搜索

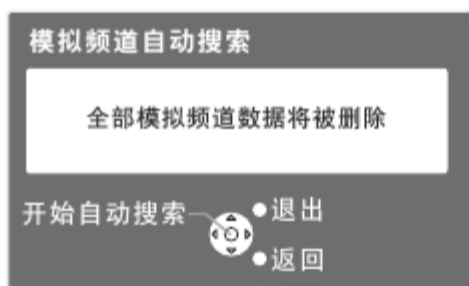

#### 自动进行设定

频道	频道名称
62	
63	
64	
65	

模拟频道: 4 搜索中

自动重新搜索本地区内能接收到的所有模拟电视频道。

- 所有之前的搜索设定将被取消。
- 当操作完成后，电视频道“1”将会出现。
- 开始从低频道到高频道搜索。
- 如果搜索没有完成 → “手动搜索” (请参阅下文)

### 手动搜索 手动设定模拟电视频道

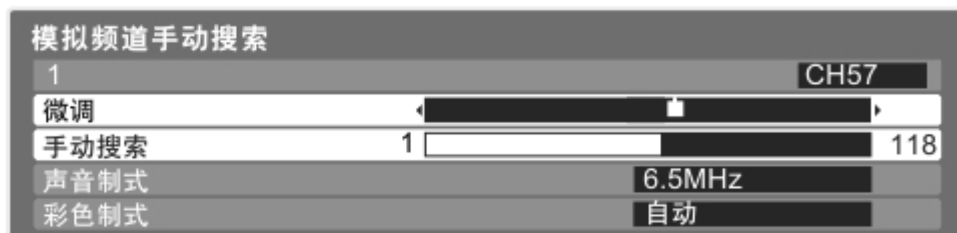

选择频道位置

选择频道

搜索并存储

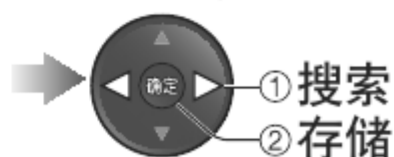

#### 微调

- 用于对个别频道的细微调整 (受天气环境等因素影响)

#### 手动搜索

自动搜索后手动设置模拟频道

- 设置声音制式和彩色制式，然后执行此功能。通常设置彩色制式为“自动”。
- 如果仅用RF电缆连接了录像机，则选择频道位置“0”。



# 高级图像设定

您可以对各个输入模式和观看模式调整和设置详细的图像设定。

- 要完整使用此功能，请将设置菜单中的“进阶(isfccc)”设为“开”。→ 第35页
- 电脑输入模式时，一些功能无需设定“进阶(isfccc)”也可用。



## 1 选择输入模式调整和设置

→ 第15,19页

电视 视频

## 2 显示菜单

菜单

## 3 选择“图像”

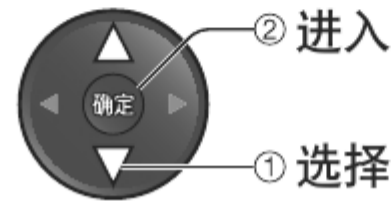
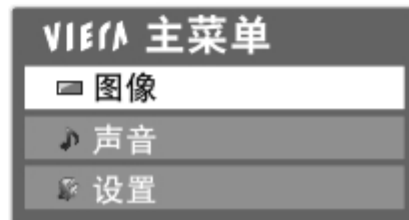

## 4 选择“观看模式”并设定该模式

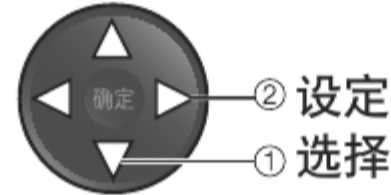
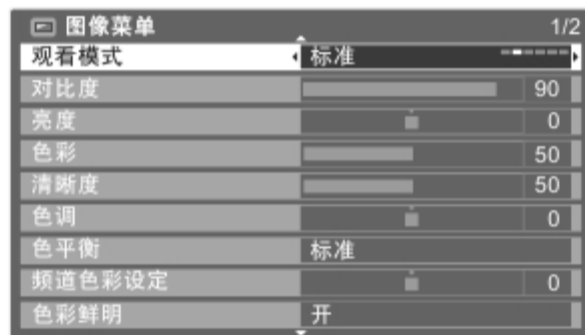

## 5 选择一个下列功能

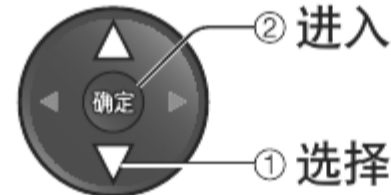
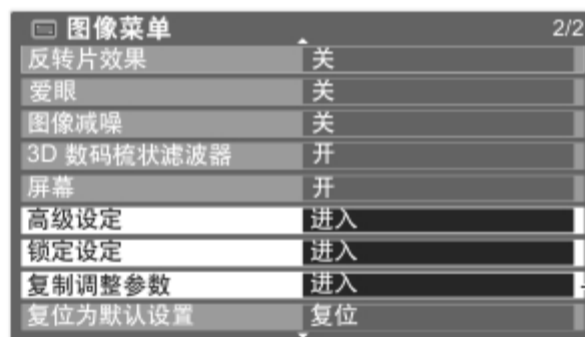

● 当图像菜单中的“观看模式”设为“专业1”和“专业2”时，“复制调整参数”可用

## 6 设定 (见下表及下一页)

返回电视画面



搜索高级图像编辑频道

高级功能

### 锁定设定 锁定图像设定

各个观看模式和输入的高级设定可以被锁定。

此外，“专业1”和“专业2”的图像菜单中的对比度，亮度，色彩，清晰度，色调，和复位为默认设置可以被锁定。

#### ① 输入PIN码(4位)



- 初次设置时需输入2次PIN码。
- 为防止忘记PIN码，请对所设PIN码做记录。

#### ② 选择“调整锁定”并设为“开”

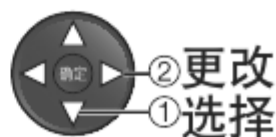

修改PIN码  
选择“修改PIN码”

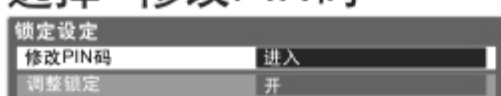

输入2次新的PIN码



## 高级设定 调整详细的图像设定

- 进行设定 → “如何使用菜单功能” ① 到 ④ (第30页)

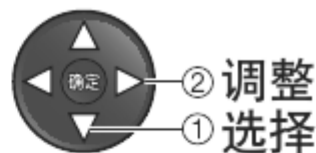
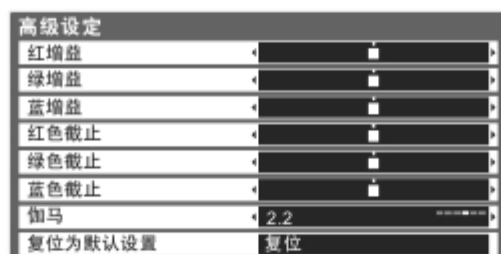

菜单	项目	调整/配置 (选项)
高级设定	红增益	调整亮红色区域的白平衡
	绿增益	调整亮绿色区域的白平衡
	蓝增益	调整亮蓝色区域的白平衡
	红色截止	调整暗红色区域的白平衡
	绿色截止	调整暗绿色区域的白平衡
	蓝色截止	调整暗蓝色区域的白平衡
	伽马	改变伽马曲线(s曲线/ 1.8 / 2.0 / 2.2 / 2.4 / 2.6) 请注意调整的参考数值。
	复位为默认设置	按确定按钮将当前高级设定的设置复位至默认

对于“观看模式”中的“专业1”或“专业2”模式

- 白平衡

- 色彩处理

- 伽马

菜单	项目	调整/配置 (选项)	
高级设定	白平衡	红增益	调整亮红色区域的白平衡
		绿增益	调整亮绿色区域的白平衡
		蓝增益	调整亮蓝色区域的白平衡
		红色截止	调整暗红色区域的白平衡
		绿色截止	调整暗绿色区域的白平衡
		蓝色截止	调整暗蓝色区域的白平衡
		复位为默认设置	按确定按钮将当前白平衡设置复位至默认。
	色彩处理	红色	调整红色区域中的图像色调
		绿色	调整绿色区域中的图像色调
		蓝色	调整蓝色区域中的图像色调
		红色饱和度	调整红色区域中的饱和度
		绿色饱和度	调整绿色区域中的饱和度
		蓝色饱和度	调整蓝色区域中的饱和度
	复位为默认设置	按确定按钮将当前色彩处理复位至默认。	
	伽马	伽马	改变伽马曲线(s曲线/ 1.8 / 2.0 / 2.2 / 2.4 / 2.6) 请注意调整的参考数值。
		复位为默认设置	按确定按钮将当前伽马设置复位至默认

## 复制调整参数 复制设定到其它输入模式

您可以复制已选“专业1”或“专业2”的设定到其它输入模式。有关对比度，亮度，色彩，清晰度，色调和高级设定的设定将被复制。

选择需复制到的目标位置



- 您不能复制到锁定模式。

# 儿童锁

您可以锁定指定的频道/视频输入端子以控制观看权限。  
当选择了锁定的频道/输入时，将显示提示信息；只有输入了正确的PIN码，才可以进入观看。

- 1 显示菜单**  
菜单
- 2 选择“设置”**  
VIERA 主菜单  
□ 图像  
♪ 声音  
⚙ 设置
- 3 选择“儿童锁”**  
设置菜单 1/2  
3D设定  
定时关机 关  
儿童锁 进入  
数字频道搜索菜单  
语言  
显示设定  
VIERA Link设定  
网络设定  
DivX® VOD
- 4 设定(见下表)**

返回电视画面  
退出

高级图像设定  
儿童锁

## 儿童锁 控制频道观看权限

### ① 输入PIN码 (4位)



- 初次设置时需输入2次PIN码。
- 为防止忘记PIN码，请对所设PIN码做记录。

### ② 选择“儿童锁列表”

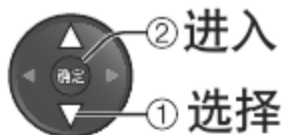

### ③ 选择需要锁定的频道/输入

儿童锁列表-电视和影音			
名称	输入	类型	锁定
1 BBC1	数字频道	数字频道	
2 ****	数字频道	数字频道	
7 BBC THREE	数字频道	数字频道	
14 E4	数字频道	数字频道	
101 BBC 1 Wales	数字频道	数字频道	
视频1	外接	视频	🔒
视频2	外接	视频	🔒

频道/输入锁定时会出现



- 取消  
→ 选择需要锁定的频道/输入  
→ 确定
- 全部锁定 → 绿
- 全部解除锁定 → 黄
- 跳至下一个输入 → 红

### 修改PIN码

在“儿童锁”中选择“修改PIN码”然后输入2次新的PIN码。

#### 说明

- 执行出厂设置(第45页)后，PIN码及所有设置将被删除。

高级功能

# 输入标签

为更好地分辨和选择输入模式，您可以标识各输入端子或跳过未连接到任何设备的端子。

- 选择输入模式 → 第19页



## 1 显示菜单

菜单



## 2 选择“设置”

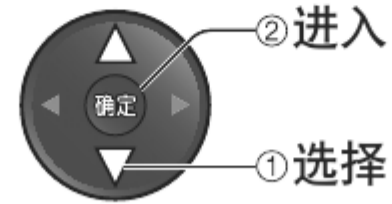
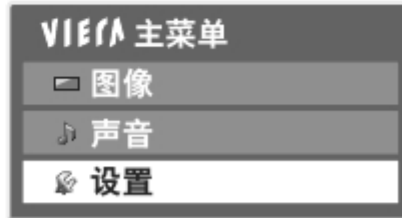

## 3 选择“显示设定”

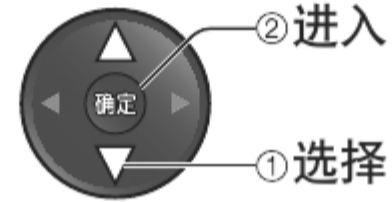

## 4 选择“输入标签”

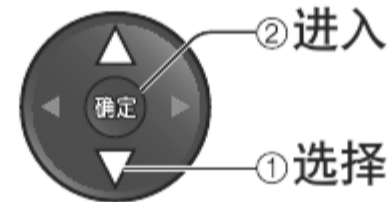

## 5 选择一个输入端子进行设定

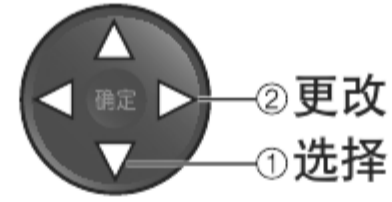
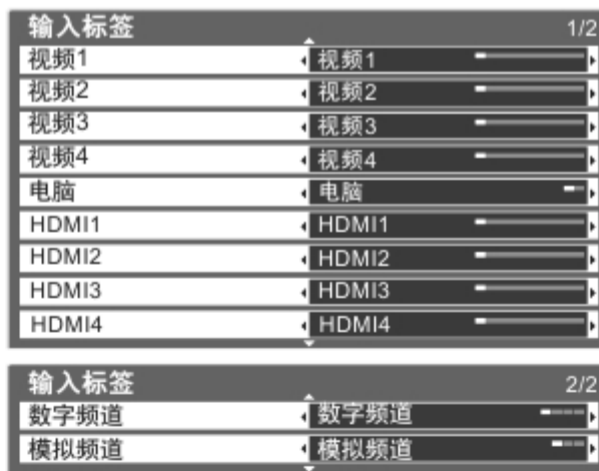

返回电视画面



此标签将在“输入选择”菜单（第19页）中显示或提示。

- 如果选择了跳过，您将不能选择此模式。

### 自定义名称

您可以自由命名各输入端子。

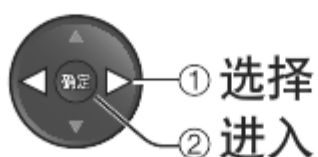

选择“自定义名称”



(最多可输入10个字符)

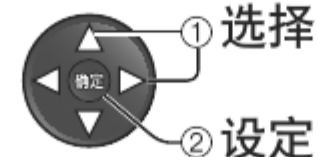

设定字符

- 您可以通过数字键来设定字符(第30页)。



返回  
存储

# 出厂设置(恢复设置)

将电视机恢复到初始状态，即无频道收看。  
复位所有设置（频道、图像、声音设置等）。

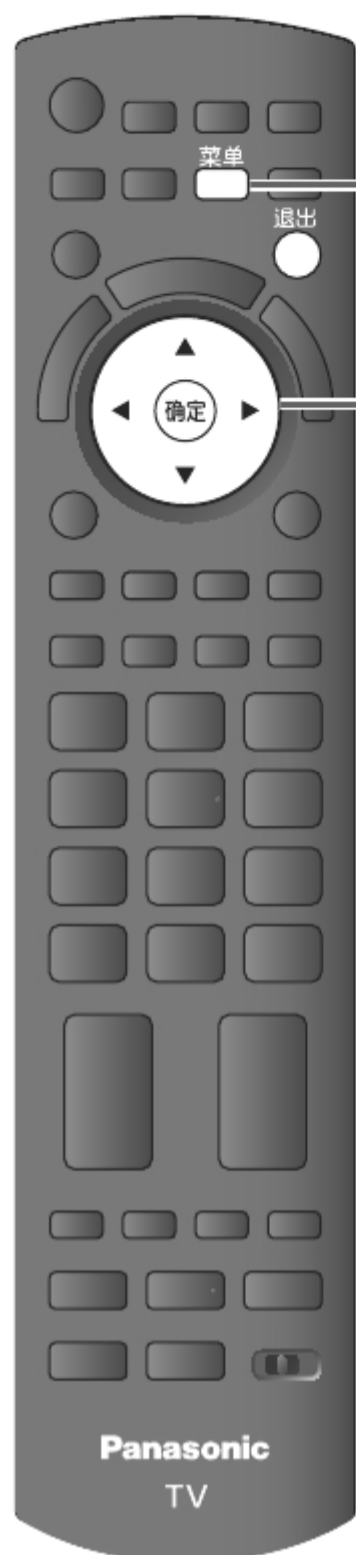

## 1 显示菜单



## 2 选择“设置”

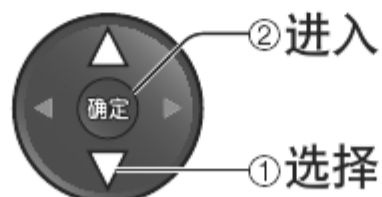
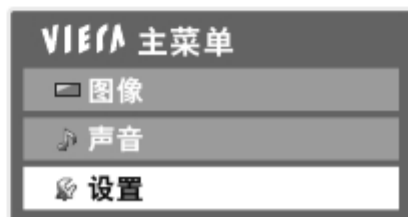

## 3 选择“系统菜单”

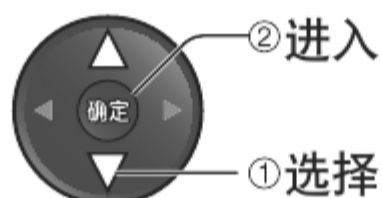
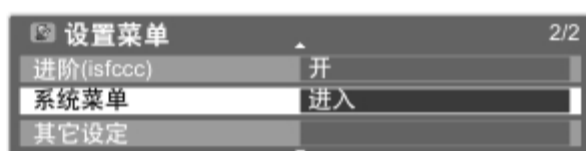

## 4 选择“出厂设置”

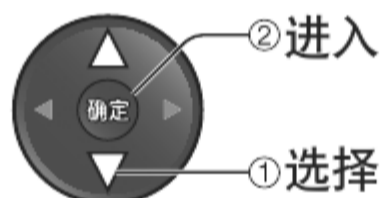
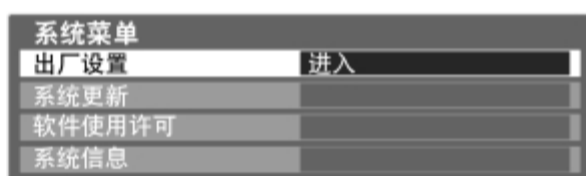

## 5 设定(见下表)

返回电视画面



## 出厂设置 恢复设置

### ① 确认并重新设定

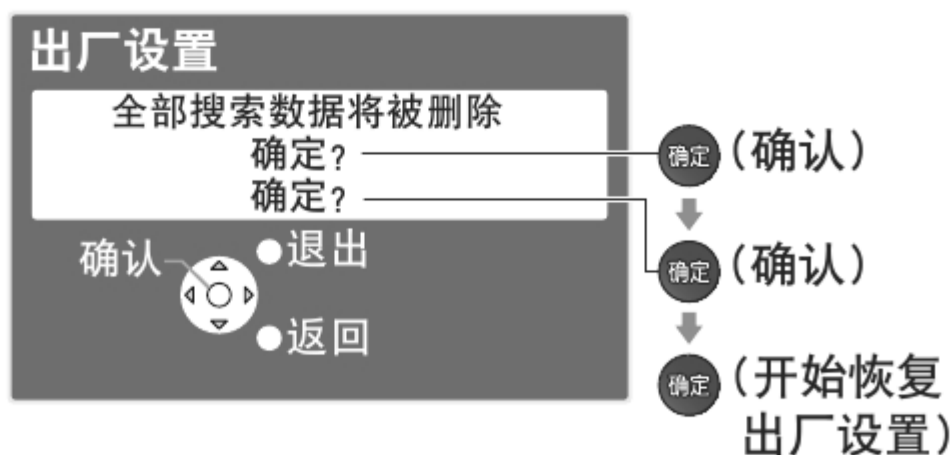

### ② 按照屏幕显示说明

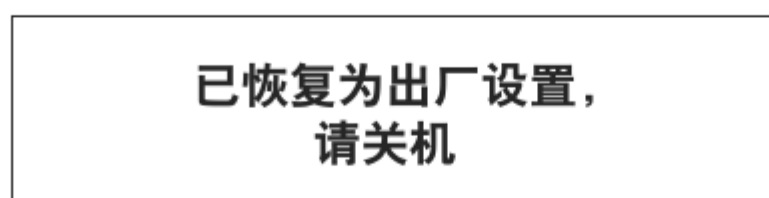

- 当电视机电源打开时开始自动搜索 (第13页)。

仅需重新搜索电视频道时，例如搬家后

→ “搜索及编辑频道”中的“自动搜索” (第39,40页)

# 更新电视软件系统

有时，一个新版本的软件可用于下载来提高电视机的性能或操作。如果有可用更新，频道有更新信息时将显示一个提示栏。

- 下载 → 
- 如果选择不下载 → 

您可以自动或手动更新新软件

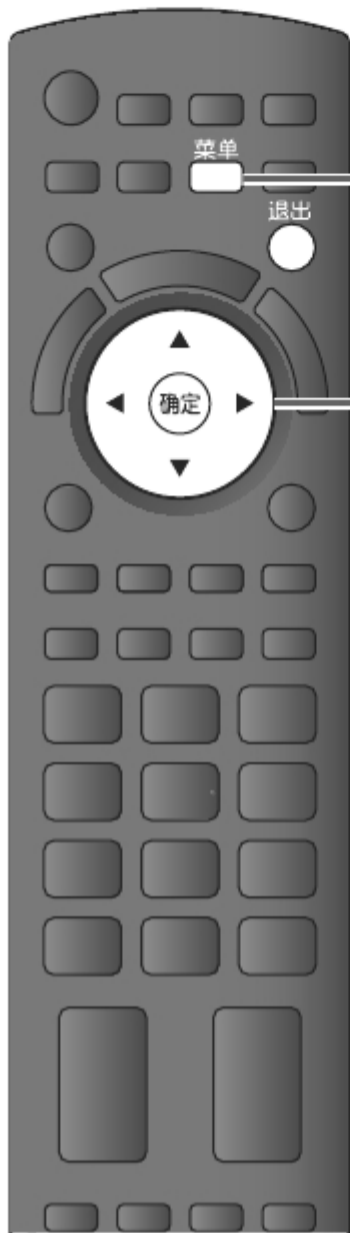

1 显示菜单  
菜单

2 选择“设置”

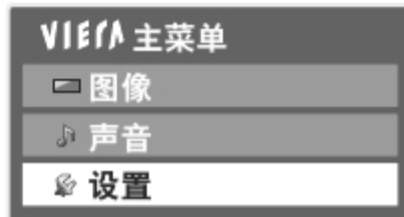

3 选择“系统菜单”

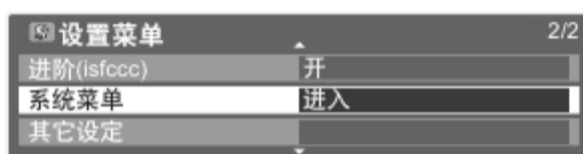

4 选择“系统更新”

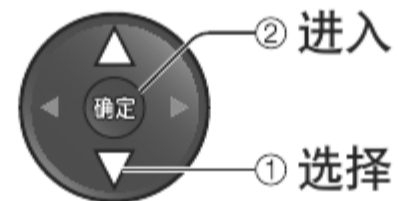
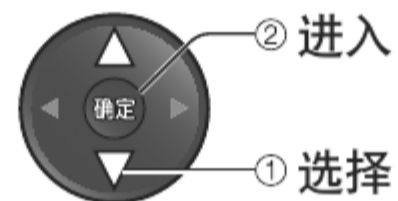
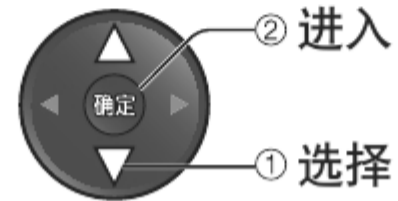
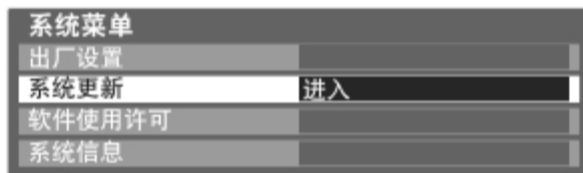

返回电视画面



5 设定(见下表)

## 系统更新 更新电视的软件系统

下载新的电视软件。



立即更新

选择  
“现在搜索系统更新”

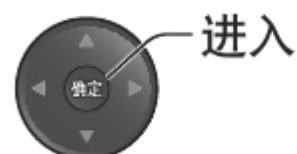

搜索更新(将需要几分钟时间)并显示可用更新的相应信息

下载



- 下载将需要大约60分钟时间。

**注意**

- 软件下载和更新过程中，不要关掉电视机或按任何按钮。下载完成后，电视机将自动激活。
- 下载过程中，电视机将白屏40~50秒钟，在此期间不要进行中断操作。

# 使用媒体播放器

媒体播放器可以使您享受记录在SD卡或U盘中的照片，视频或音乐。  
VIERA影像播放器是通过将SD卡简单地插入SD卡插槽中，在电视画面上轻松浏览记录在SD卡中的照片或视频的功能。

照片模式：显示数码相机拍摄的静止图像。

视频模式：播放数码摄像机拍摄的动态图像。

音乐模式：播放数字音乐数据。

使用这些功能时，音频信号从音频输出端子输出，但视频信号不会输出。

●“日期”显示由记录设备进行记录的日期。无记录日期的文件显示格式为“\*\*\*\*/\*\*/\*\*”。



## SD卡/U盘浏览数据格式

- 照片：数码相机摄制的、可与DCF\*和EXIF标准的JPEG文件兼容的静止图像  
数据格式—基线JPEG（二级抽样4:4:4，4:2:2或4:2:0）  
图像分辨率—8×8到30,719×17,279像素
- 视频：符合SD-Video标准1.2版[MPEG-2(PS格式)]和AVCHD标准的兼容文件，音频格式为MPEG-1/Layer-2格式或杜比数字格式  
(电脑修改的数据可能无法正确显示。)  
DivX → 第75页
- 音乐：数据格式—MP3和AAC(防复制的文件无法播放。)
- SD卡格式：SDXC卡- exFAT  
SDHC卡/ SD卡- FAT16或FAT32
- 兼容的卡片类型(最大容量)：SDXC卡(64GB)、SDHC卡(32GB)、SD卡(2GB)和迷你SD卡(2GB)(需要配备迷你SD卡适配器)
- 使用迷你SD卡时，请和适配器一起插入或取出。
- 通过以下网址查看有关卡片类型的最新信息。(只有英文版)  
<http://panasonic.jp/support/global/cs/tv/>
- U盘格式：FAT16，FAT32或exFAT  
\*DCF(相机文件设计标准):日本电子与信息技术工业协会(JEITA)制订的统一标准。

## 说明

- 请用拍摄设备格式化设备。
- 本电视机可能无法正确显示某些拍摄设备所摄的图像。
- 文件和文件夹很多时，显示所需的时间可能较长。
- 此功能不能显示动态JPEG和非JPEG编排(例如TIFF、BMP)的静态图像。
- 电脑修改过的数据可能无法显示。
- 从电脑输入的图像必须与EXIF(可交换图像文件)2.0、2.1和2.2兼容。
- 部分降级的文件可能会以较低的分辨率显示。
- 文件夹名与文件名会因所使用的数码相机或数码摄像机类型不同而不同。
- 切勿使用两个字节的字符或其它特殊代码。
- 如果文件名或文件夹名被更改，该卡可能无法用于本电视机。

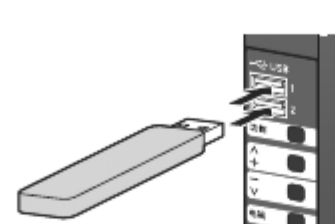
## 要插入或拔除SD卡/U盘

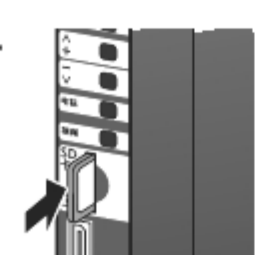
<b>U盘</b> 	●直接和完全地插入或拔除。
<b>SD卡</b> ●插入SD卡 轻轻地将SD卡以标签面向着电视机正面的方向插入。 前推直到听见咔嚓声为止 ●欲了解更多SD卡信息 → 第74页	●取出SD卡 按卡的中央部分  



蓝色指示灯

- 设定菜单中的“SD卡灯”设置为“开”时，插入SD卡，蓝色指示灯点亮(第36页)。

# 使用媒体播放器

## 开始媒体播放器



### 1 插入SD卡或U盘

当SD卡插入，切换到媒体播放器（照片模式）将自动完成。  
 → 第49页

- 假设SD卡中有照片。如果没有，按蓝色按钮，启动“选择内容”画面，选择其它模式。  
 → “更改内容”（第50页）



### 2 切换到媒体播放器

SD卡

### 3 选择您要访问的图标



所选设备的名称

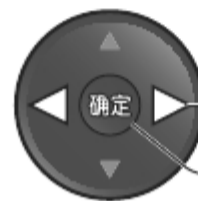

- ① 选择
- ② 进入

- 如果没有连接两个或更多的设备，将跳过这一步。

### 4 选择内容

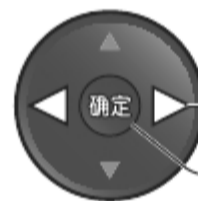
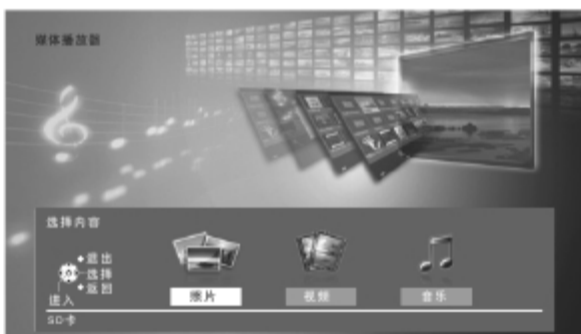

- ① 选择
- ② 进入

- 照片 → “照片模式”（第49页）
- 视频 → “视频模式”（第51页）
- 音乐 → “音乐模式”（第53页）

### 返回电视画面

退出  
 → 或 SD卡

### 返回至上一级菜单

返回  
 →

### 更换设备

如果连接了两个或更多的设备，您可以通过相同方式直接更换至其它设备。

显示菜单  
 菜单

选择“选择驱动”



选择您要访问的图标

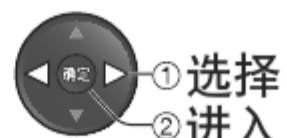

所选设备的名称



## 照片模式

照片模式将读取SD卡或U盘中所有以“.jpg”为扩展名的文件。  
显示SD卡或U盘中所有照片的缩略图。

错误显示(无法载入的标题等)



(缩略图-所有图片)

- 也可以使用VIERA工具直接进入照片模式(第29页)。
- 更改背景音乐 → “相片设定”(第50页)
- 显示突出显示的的照片的信息



- 更改屏幕上同时显示照片缩略图的数量

→ 黄 (7 × 4 ↔ 10 × 6)

### 按文件夹, 拍摄日期或拍摄月份分类

显示视图选择 选择分类类型

绿 →

文件浏览  
按日期分类  
按月分类

② 进入  
① 选择

- 显示按文件夹分类的缩略图
  - 未被存储到文件夹中的文件将被收集到文件夹“/”中。
- 显示按相同日期分类的缩略图
  - 无拍摄日期的照片组显示为“未知的”。
- 显示按相同月份分类的缩略图
  - 无拍摄日期的照片组显示为“未知的”。

● 返回到所有相片的缩略图

→ 绿 →

② 进入  
① 选择  
“所有相片”

选择一个分类组, 以显示选定组缩略图



- ① 选择  
② 选定组缩略图
- 显示突出显示的组的信息

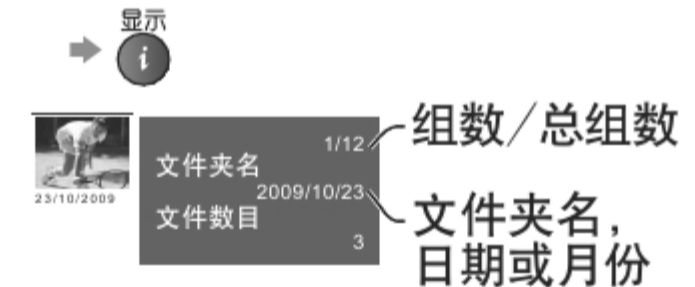

### 单画面 - 一次显示一张照片

从照片的缩略图选择要浏览的文件

① 选择  
② 进入

画面操作指南 (单画面)

- 显示/隐藏操作指南



- 对单画面进行操作

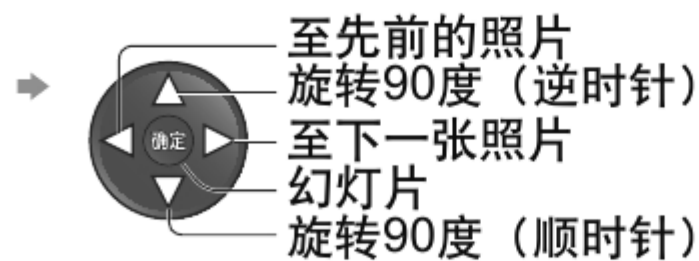

### 幻灯片 - 幻灯片以开始放映的缩略图为结束

从照片的缩略图选择首张浏览的照片 开始放映幻灯片



- 返回到缩略图 → 返回

- 显示/隐藏操作指南 → 显示

- 暂停(返回单画面) → 确定

- 返回到缩略图 → 返回

- 图像质量有可能降低, 这取决于幻灯片设置。
- 图像设定可能无法设置, 这取决于幻灯片设置。

# 相片设定

## 显示菜单

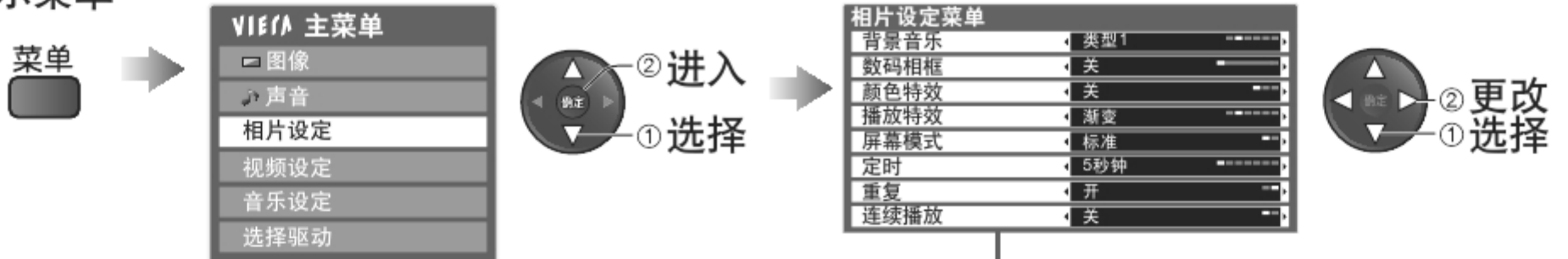

菜单	项目	调整/配置(选项)
相片设定	背景音乐	选择照片模式的背景音乐(关/类型1/类型2/类型3/自动/自定义) ● 类型1, 类型2, 类型3是各安装在电视机中的固定音乐。 自动: 随机播放存储在当前设备中根目录下的音乐数据。 ● 如果没有可用的音乐数据, 则不会播放音乐。 自定义: 可播放由您自己设定至音乐模式的当前设备中的音乐数据。 ● 设定音乐 → “为照片模式设定背景音乐” (第53页) ● 如果没有音乐已被设定或设定的音乐设备被移除, 则没有声音。
	数码相框	选择幻灯片的指示框(关/多个/拼图/漂移(带日历)/漂移/画廊(带日历)/画廊/影院 多个: 平铺图案分割9部分显示      拼图: 随机显示照片的位置和大小。 漂移(带日历)/漂移: 流动显示照片。 ● 您可以选择是否显示日历。可通过按上或下箭头按钮调整月份。 画廊(带日历)/画廊: 显示数码相框中照片的不同尺寸大小。 ● 您可以选择是否显示日历。可通过按上或下箭头按钮调整月份。 影院: 如老电影般显示照片(深褐色色调)
	颜色特效	选择照片的颜色特效(关/深褐色色调/灰度) ● 当“数码相框”设置为“漂移”, “画廊”或“影院”时, 该功能不适用。
	播放特效	选择幻灯片放映时切换照片的播放特效(关/渐变/幻灯片/溶镜/动画/随机) 渐变: 下一张照片渐渐显现。      幻灯片: 下一张照片滑入, 从左边开始显示。 溶镜: 照片被模糊的方块替代。 动画: 照片放大, 缩小, 上移或者下移着被替代。 随机: 随机选择各种播放特效。 ● 当“数码相框”设为“关”时此功能可用。
	屏幕模式	选择是否在单画面和幻灯片模式时扩大或正常观看(标准/全方位扩大) ● 当“数码相框”设置为“拼图”, “漂移”, “画廊”或“影院”时, 该功能不适用。 ● 当“播放特效”设置为“动画”时, 该功能不适用。 ● 取决于照片的大小, 有可能不会放大显示。
	定时	选择幻灯片的放映时间间隔(5 / 10 / 15 / 30 / 60 / 90 / 120秒钟) ● 当“数码相框”设置为“漂移”, “画廊”或“影院”时, 该功能不适用。 ● 当“播放特效”设置为“动画”时, 该功能不适用。
	重复	重复放映幻灯片(关/开)
	连续播放	选择是否在幻灯片模式下以迅速的时间间隔显示连续不断的照片(关/开) ● 当“数码相框”设置为“漂移”, “画廊”或“影院”时, 该功能不适用。 ● 当“播放特效”设置为“动画”时, 该功能不适用。

## 更改内容

您可以从缩略图切换至媒体播放器的其它模式。

- 当前设备下可以切换模式。
- 更改设备 → “更改设备” (第48页)

缩略图显示时, 显示内容选择



选择内容



- 照片 → “照片模式” (第49页)
- 视频 → “视频模式” (第51页)
- 音乐 → “音乐模式” (第53页)

## 视频模式

视频模式支持AVCHD、MPEG2和DivX®文件格式。

如果该文件不支持缩略图视图格式，将显示电影图标。



(缩略图-标题视图)

显示SD卡或U盘中视频标题的缩略图  
当标题突出显示时，如果此标题支持预览则预览启动。

- 您也可以使用VIERA工具直接进入视频模式 (第29页)。
- 要关闭预览 → “视频设定” (第52页)
- 显示突出显示的标题的信息

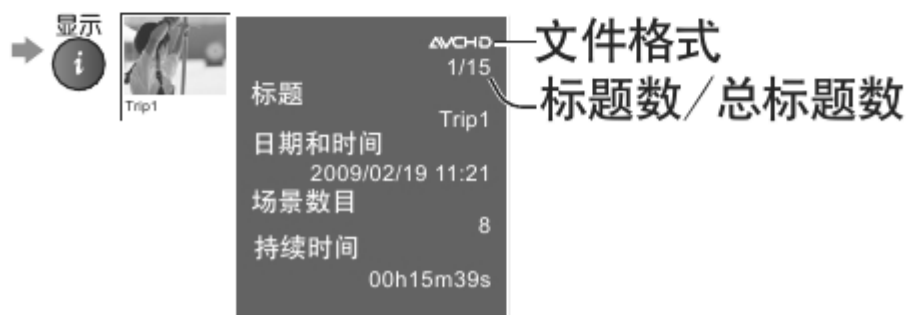

### 从标题视图中开始播放

从已选标题开始播放

选择标题

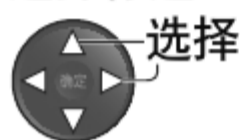

开始播放



### 从标题中的已选场景开始播放 (AVCHD或MPEG2)

从已选场景开始播放，运行到标题结束。

选择标题

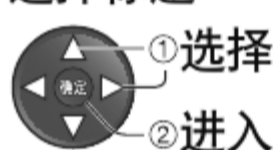

选择开始播放的场景



(缩略图-场景视图)

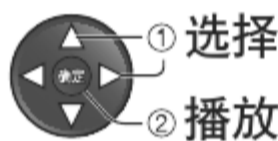

当场景突出显示时，如果此场景支持预览则预览启动。

- 关闭预览 → “视频设定” (第52页)

### ● 重复播放

→ “视频设定” (第52页)

### ● 显示突出显示的场景的信息

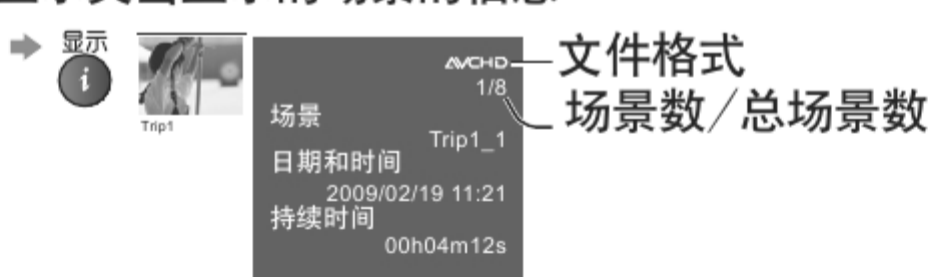

### 播放过程中的操作

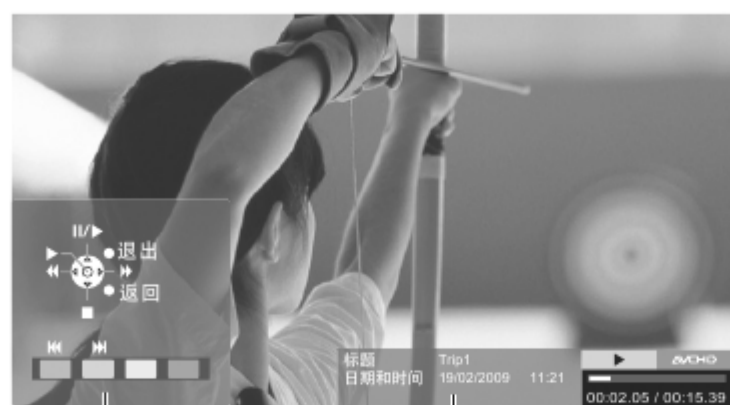

操作指南

信息栏

(播放)

### ● 显示/隐藏操作指南和信息栏



### ● 改变宽高比 (仅适用于4:3视频内容)



### ● 播放操作



- 前一个场景 → 红
- 下一个场景 → 绿
- 返回至缩略图 → 返回

### ● 要确认或更改当前的状态 (如果可用)



### ● 您也可以使用下面的按钮。将按键拨到“TV”的位置。



# 使用媒体播放器

## 声音设定

您可以通过连接功放至数字音频输出端子享受多声道声音。

确认或更改当前的声音状态(播放过程中)

显示选项菜单



更改声音(如果该视频有多音频信号)

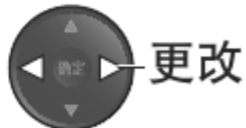

● 更改声音可能需要几秒钟的时间。

音频输出设置



选择“SPDIF选择”并设定

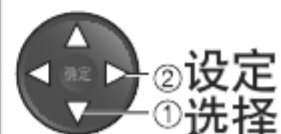

菜单	项目	调整/配置(选项)
声音	SPDIF选择	SPDIF:一种标准的音频传输文件格式 对来自数字音频输出端子的数字音频输出信号选择初始设定(自动/脉冲编码调制) 自动:杜比数字以杜比数字比特流形式输出。MPEG以脉冲编码调制形式输出。 脉冲编码调制:数字输出信号固定为脉冲编码调制。

## 视频设定 设定视频模式

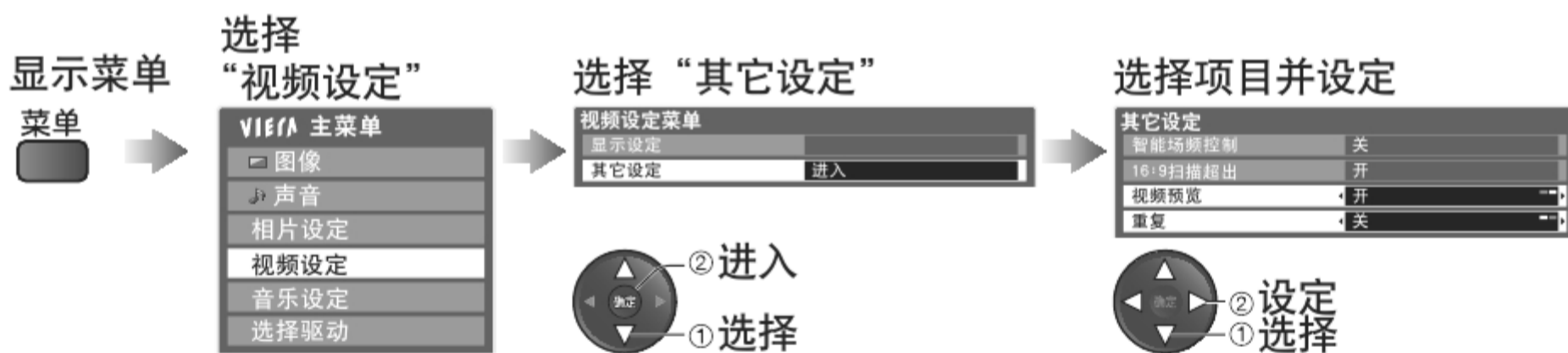

菜单	项目	调整/配置(选项)
视频设定	其它设定	视频预览 设定是否在缩略图画面上开始预览标题或场景(关/开) ● 短时间内在缩略图画面上可能不会显示图片。要解决这个问题,请将预览设为“关”。
		重复 重复播放标题中的内容(关/开) ● 对DivX内容仅所选的文件会重复。

### 说明

- 使用不同的数码摄像机可能会使标题结构和场景有所不同,在这种情况下,标题和场景可能无法正确显示。

## 音乐模式

音乐模式支持MP3和AAC文件格式。



显示SD卡或U盘中音乐文件夹的缩略图。

- 您也可以使用VIERA工具直接进入音乐模式(第29页)。
- 显示突出显示的标题的信息



从文件夹浏览中播放:

开始播放选定文件夹中的所有文件。

选择文件夹

开始播放



从文件浏览中播放:

开始播放选定的文件。

选择文件夹

选择文件开始播放



① 选择

② 播放

- 显示突出显示的标题的信息



播放中如何操作

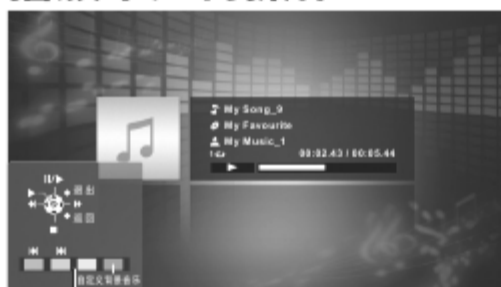

操作指南

(播放)

- 显示/隐藏操作指南

- 播放操作:

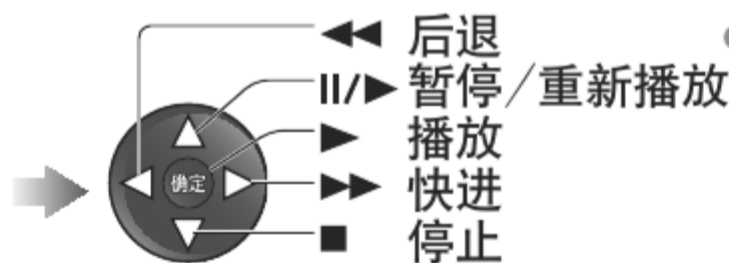

- 返回至上首 → 红
- 跳至下一首 → 绿
- 返回至缩略图 → 返回

## 音乐设定

对音乐模式进行设定

显示菜单 选择“音乐设定”

菜单

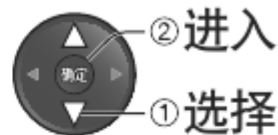

设定



文件夹: 重复播放选定的文件夹内的文件  
单曲: 重复播放选定的一个文件

## 为照片模式设定背景音乐

您可以设定您喜欢的音乐为照片模式的背景音乐。

- 在“背景音乐”中选择“自定义” → “相片设定”(第50页)
- 如果您移除了存储有设定音乐的设备, “自定义”设定将被重置。

播放音乐时显示菜单



文件: 当前音乐将被设定为背景音乐。  
文件夹: 当前文件夹中所有的音乐将被设定为背景音乐。

# 使用网络服务

## (DLNA / VIERA CAST)

### DLNA®

本电视机是一款DLNA认证产品。

DLNA(数字生活网络联盟)是一个使DLNA认证的数字电子设备更轻松和方便地适用于家庭网络的标准。欲了解更多详细信息,请登陆[www.dlha.org](http://www.dlha.org)。

它允许您分享保存在经过DLNA认证与您家庭网络相连的媒体服务器(例如,安装有windows7的电脑等)上的照片与视频(包括3D影像),然后在您的电视画面上享受观看。

### 适用的数据格式

照片: JPEG (二级抽样4:4:4,4:2:2或4:2:0)

图像分辨率-8×8到30,719×17,279像素

- 不支持MOTION JPEG与高级JPEG

视频: MPEG-2 (PS格式和TS格式)

- DLNA不支持AVCHD与DivX文件,但可通过媒体播放器播放(第51页)。

- 本机的DLNA不支持音乐文件,但MP3与AAC文件可通过媒体播放器进行播放(第53页)。

### 媒体服务器

确保连接的设备上有DLNA认证的媒体服务器。

为使用电脑,请在电脑上安装服务器软件以获得一个媒体服务器。

将照片或视频保存在媒体服务器上,您就可以在电视上进行观看。

“TwonkyMedia server 5.1.x”与“Windows 7”是基于本电视机的性能经过测试的服务器软件(截止2010年1月)。安装前,请阅读服务器软件使用手册。

- 本电视机不支持Windows 7的DLNA控制功能。

- 当媒体服务器的一个服务器软件安装在电脑上时,该数据可能存在被他人访问的风险。

当置于办公室、旅馆甚至是未使用路由器的家中等网络环境中时,请小心注意设置和连接。

### 网络连接

- ➔“网络连接”中的范例1或范例2(第55页)

### 网络设定

- ➔第56-58页

### DLNA运行

- ➔第59-61页

### VIERA CAST™

VIERA CAST是松下电器产业株式会社专用的产品连接互联网服务的网关。

通过将电视连接到互联网环境中,VIERA CAST可使您在电视屏幕上享受来自于VIERA CAST主页上的互联网内容,如:照片,天气等。

您可通过按遥控器上的VIERA CAST按钮直接登陆VIERA CAST 主页。

### 网络连接

- ➔“网络连接”中的范例1或范例3(第55页)

### 网络设定

- ➔第56-58页

### VIERA CAST运行

- ➔第62页

## 网络连接

您可以在无网络环境仅使用DLNA功能，如果要使用VIERA CAST功能，则需要网络环境。

- 如果您没有宽带网络服务，请咨询您当地的经销商。
- 确认您与互联网服务提供商(ISP)或电信公司的协议期限和条件。
- 设置和连接所有网络环境需要的设备。
- 所需速度(有效)：对于SD与HD图像质量，分别至少要1.5Mbps与6Mbps。  
如果传输速度达不到，可能导致内容无法正常播放。
- 请阅读网络设备的使用手册。

### 范例1

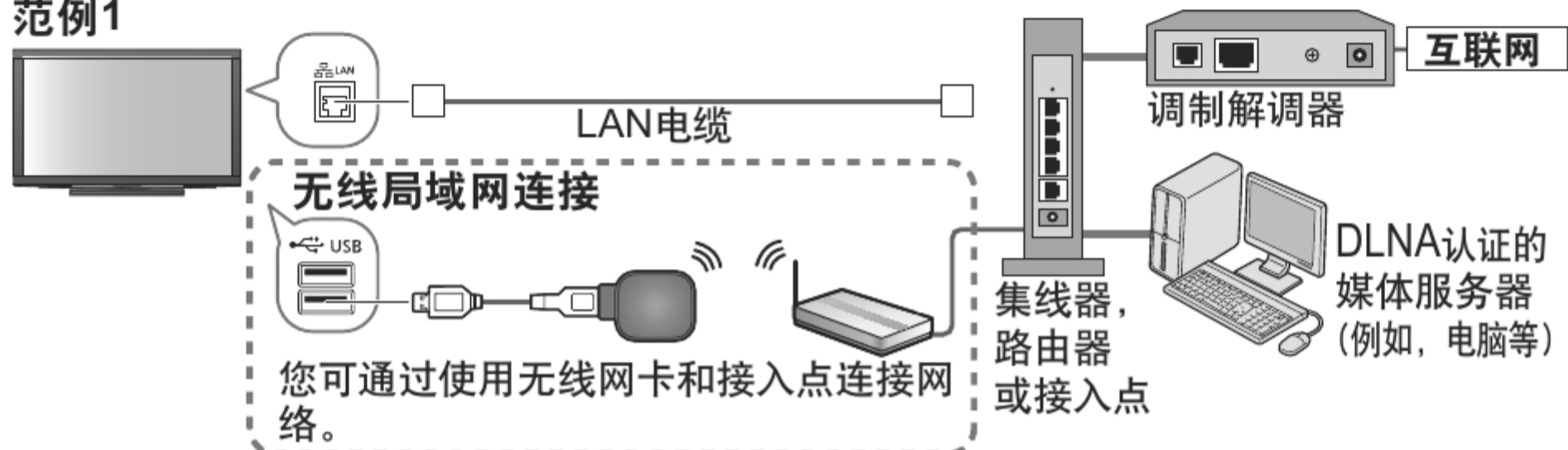

- 确保该连接使用LAN直线电缆。
- 如果您的调制解调器没有宽带路由器功能，请使用宽带路由器。
- 如果您的调制解调器具有宽带路由器功能但是没有空闲的端口，请使用集线器。
- 确保宽带路由器和集线器具备10BASE-T/100BASE-TX兼容。
- 如果您使用的设备仅与100BASE-TX兼容，则需要类别5LAN电缆。

### 范例2

您可以使用DLNA功能直接连接电视机和设备。



- 确保该连接使用LAN交叉电缆。

### 范例3

您可使用VIERA CAST功能直接连接电视和电信设备。

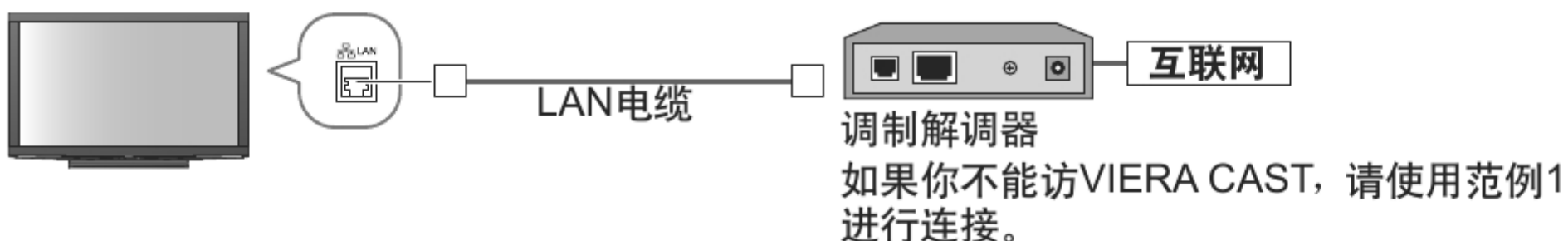

### 说明

- 不同的ISP或电信公司所需的设备与互联网连接程序也不同。确保您使用的是通过ISP与电信公司授权的网络设备。
- 不能在本电视机上对网络设备进行设置，您可能需要在您的计算机上进行设置。
- 根据您与ISP或电信公司的协议期限和条件，可能需收取附加费否则无法实现与互联网的多个连接。
- 如果需要有关网络设备的更多帮助，请联系您的ISP或电信公司。

# 使用网络服务 (DLNA / VIERA CAST)

## 网络设定

- 确保在开始网络设定之前连接已经完成。  
→ “网络连接” (第55页)



### 1 显示菜单



### 2 选择“设置”

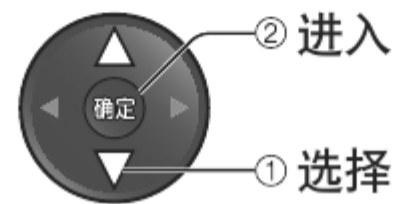
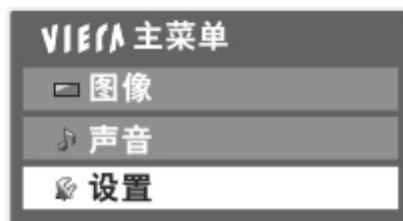

### 3 选择“网络设定”

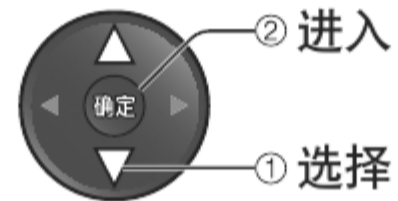

### 4 设定(见下表及下一页)

返回电视画面



## 更新电视软件

访问指定网站以更新电视软件并搜索是否有软件更新可用。  
选择“软件更新”

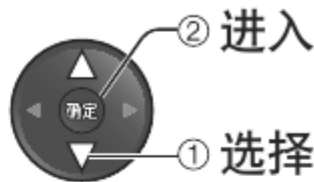
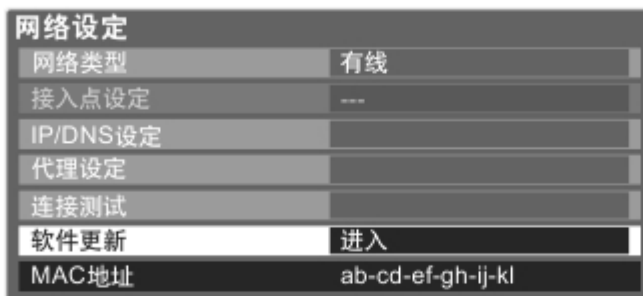

- 按照屏幕上的说明进行操作

### 说明

#### MAC地址

- MAC地址是识别网络硬件的唯一标识地址。(仅供参考)





## 对LAN电缆连接设置网络

对使用LAN电缆的网络连接的设置。

### ① 选择“网络类型”，并设置为“有线”

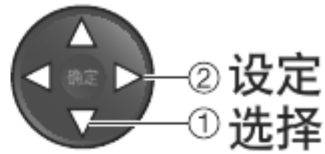
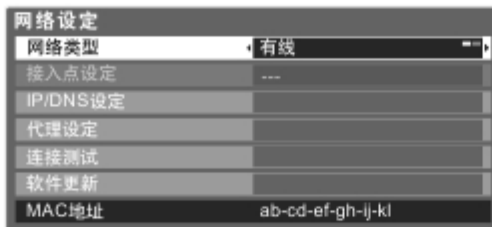

如果您进行如“范例2”（第55页）的网络连接，那么您就无需设置“获取DNS地址”“代理主机”与“代理主机端口”。

### ② 选择“IP/DNS设定”并设置项目

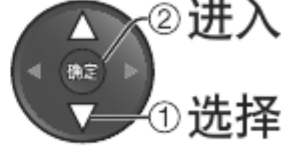
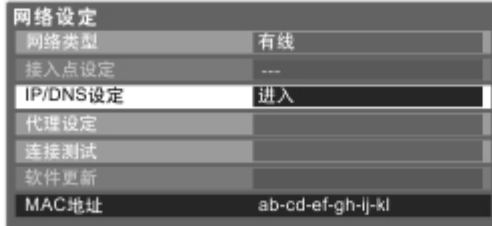

设置后，返回到“网络设定”画面 →

#### 获取IP地址

#### 获取DNS地址

设置IP地址，子网掩码，网关，首选DNS和备用DNS。  
对于大多数用户，推荐使用自动功能连接到网络。

选择“获取IP地址”，然后设置为“自动”  
选择“获取DNS地址”，然后设置为“自动”

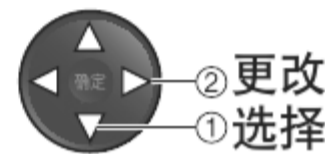
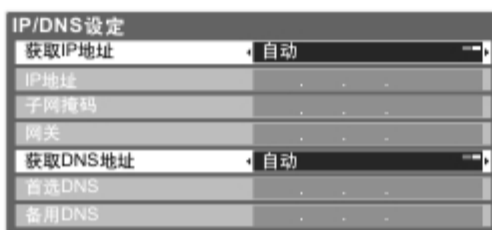

#### 手动设置

如果您想手动设置这些功能，选择“手动”。  
选择“IP地址”，“子网掩码”，“网关”，“首选DNS”或“备用DNS”  
移动光标并输入数字



- 自动显示可用设置。

### ③ 选择“代理设定”并设置项目

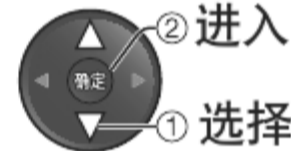
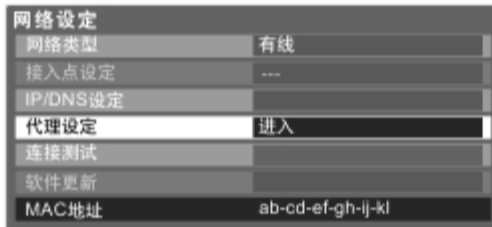

设置后，返回到“网络设定”画面 →

#### 代理主机

设置代理主机地址。

- 这是中继服务器的地址，它连接到目标服务器以替代浏览器并发送数据至浏览器。  
如果供应商指定，则必须进行设置。

#### 选择“代理主机”

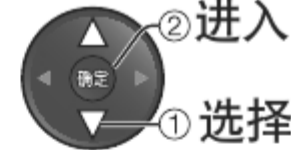
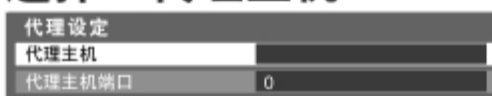

输入地址  
逐个设定字符



- 您可以通过数字键来设定字符。

#### 代理主机端口

设置代理主机的端口号。

- 这个端口号与代理主机地址一起也是由供应商指定的。

#### 选择“代理主机端口”

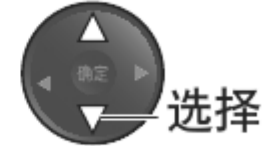
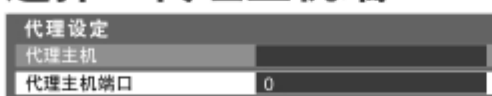

移动光标并输入数字



### ④ 选择“连接测试”并进入测试

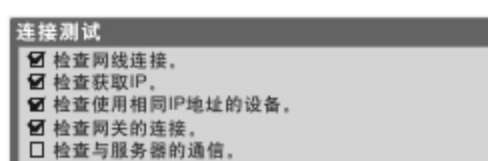

- 成功**  
测试成功，电视机成功连接到网络。
- 失败**  
检查设置和连接，然后再执行此功能。

为电视执行网络连接的自动测试。（测试需要一段时间。）

# 使用网络服务 (DLNA / VIERA CAST)

## 对无线局域网连接设置网络

对使用无线网卡的网络连接的设置。

### ① 选择“网络类型”，并设置为“无线”

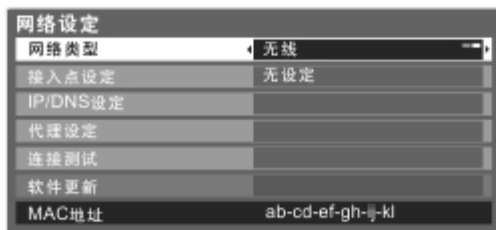

### ② 选择“接入点设定”

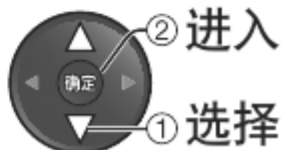
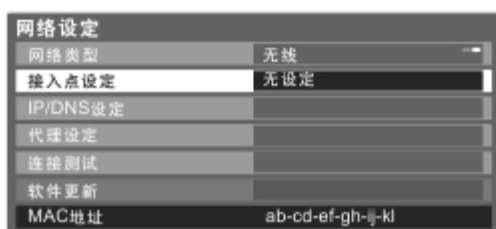

### ③ 选择连接类型并设置

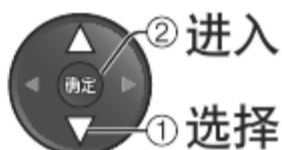

WPS(按钮) → 第14页

WPS(PIN):通过输入PIN码至接入点进行设置

搜索接入点 → 第14页

手动:通过输入接入点的SSID进行手动设置

### ④ 确认“接入点设定”的连接状态

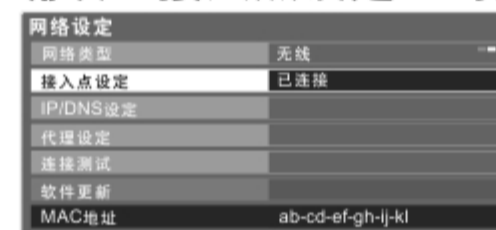

--- : “网络类型”选择“无线”。

无适配器:无线网卡未连接。

无设定 : 没有对连接接入点进行设置。

正在连接:连接接入点正在进行中。

已连接 : 至接入点的无线局域网连接成功。

- 要显示当前接入点设置，按下确定按钮。

- 要更改设置，在屏幕上选择“否”。

- 某些接入点不允许访问互联网。请执行“连接测试”（如下）以检查互联网连接是否可用。

USB  
电流过大: 过流错误

### ⑤ 选择“连接测试”，并进入测试

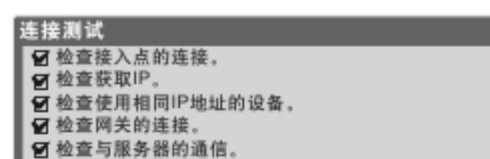
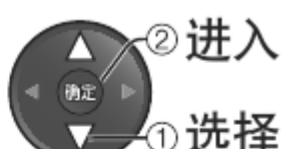
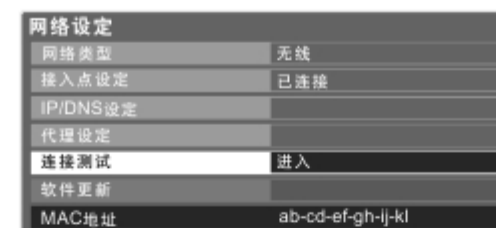

为电视执行网络连接的自动测试。  
(可能需要一些时间。)

: 成功

测试成功，电视机成功连接到网络

: 失败

检查设置和连接，然后再执行此功能。  
如果您仍然有困难，请联系您的互联网服务供应商。

## 使用DLNA® 功能

- 确保媒体服务器，网络连接和网络设定的准备工作已完成。  
 → “媒体服务器” (第54页), “网络连接” (第55页), “网络设定” (第56-58页)



### 1 显示输入选择菜单

视频

### 2 选择“媒体服务器”

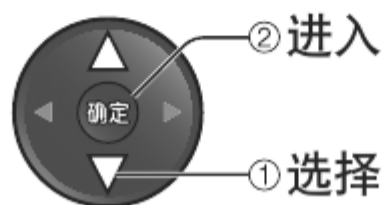

- 也可以使用VIERA工具直接进入此功能(第29页)。

### 3 选择一个您想访问的媒体服务器

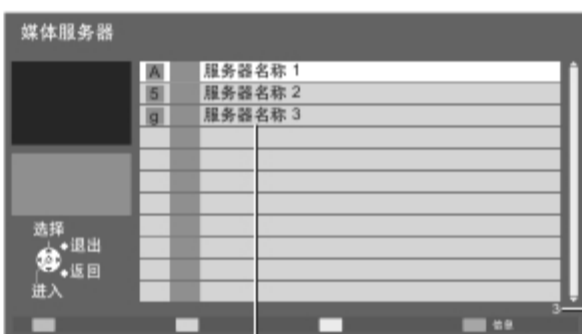

(媒体服务器列表) 列出的总数  
 可用的媒体服务器

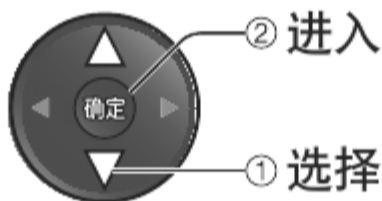

- 显示突出显示的媒体服务器的信息 → 显示 或 蓝

### 4 选择要查看的文件

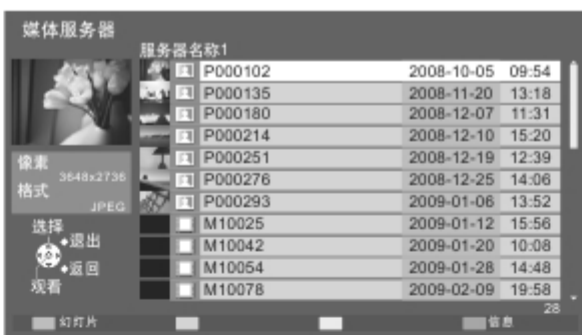

(文件列表)

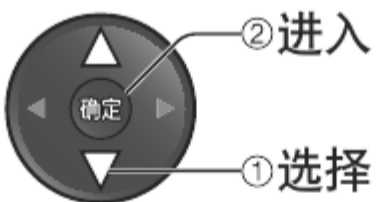

- 可能在选择文件之前需选择文件夹，这取决于媒体服务器状态。
- 幻灯片 → 第60页
- 显示突出显示的文件的信息 → 显示 或 蓝

#### 返回电视画面



#### 返回上一级菜单



(见下页)

# 使用网络服务 (DLNA / VIERA CAST)

## 照片文件

单画面-每次显示一张



操作指南

(单画面)

- 显示/隐藏操作指南 → 
- 对单画面进行操作

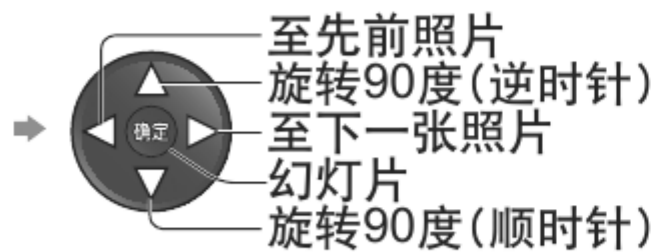



- 返回至列表 → 

幻灯片- 幻灯片将从选定的照片文件开始放映并结束在列表内。

开始放映  
幻灯片



- 显示/隐藏操作指南 → 
- 暂停(返回到单画面) → 

- 返回至列表 → 

## 视频文件

播放-开始播放。







操作指南

信息栏

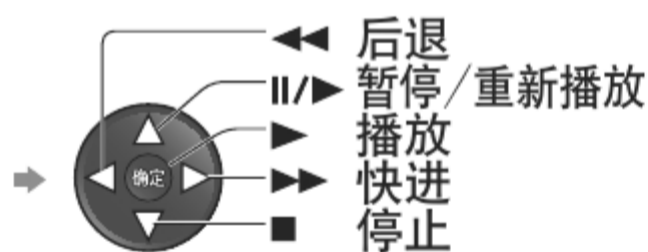
(播放)

- 显示/隐藏操作指南和信息栏 → 
- 播放操作



- 返回上一个场景 → 
- 至下一个场景 → 
- 改变宽高比  
(仅适用于4:3视频内容) → 
- 返回至列表 → 

### 说明

- 你可以选择并播放音乐文件。
- 不能播放的文件也将列出, 但是不能被选中。
- 当更改或重新连接网络连接时, 请将电视机关闭后再重新开启。

## 相片设定(对照片内容)

显示菜单

菜单

选择“相片设定”

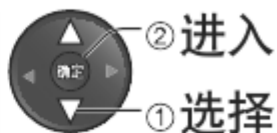

选择项目并进行设定

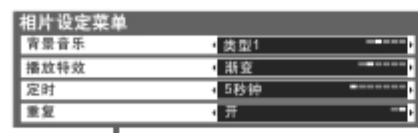

菜单	项目	调整/配置(选项)
相片设定	背景音乐	选择播放照片时的背景音乐(关/类型1/类型2/类型3/自定义) ● 类型1, 类型2, 类型3是各安装在电视机中的固定音乐。 自定义:可播放由您自己设定至音乐模式的音乐数据 ● 设定音乐 → “为照片模式设定背景音乐”(第53页) ● 仅可用的音乐文件可以被标记。 ● 如果没有音乐已被设定或您更改至其它媒体服务器。
	播放特效	选择幻灯片放映时切换照片的播放特效 (关/渐变/幻灯片/溶镜/动画/随机) 渐变 : 下一张照片渐渐显现。 幻灯片: 下一张照片滑入, 从左边开始显示。 溶镜 : 照片被模糊的方块替代。 动画 : 照片放大, 缩小, 上移或者下移着被替代。 随机 : 随机选择各种播放特效。
	定时	选择幻灯片的放映时间间隔(5 / 10 / 15 / 30 / 60 / 90 / 120秒钟)
	重复	重复放映幻灯片(关/开)

## 声音设定(对视频内容)

您可以通过连接功放至数字音频输出端子享受多声道声音。

确认或更改当前的声音状态(播放过程中)

显示选项菜单

更改声音(如果该视频有多音频信号)

副菜单 范例:

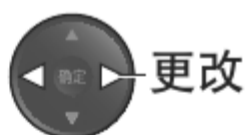

● 更改声音可能需要几秒钟的时间。

## 音频输出设置

显示菜单

菜单

选择“声音”

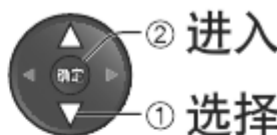

选择“SPDIF选择”并设定



● 详情 → 第52页

## 视频设定(对视频内容)

显示菜单

菜单

选择“视频设定”



选择“其它设定”

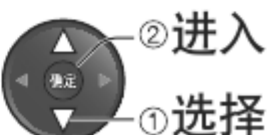
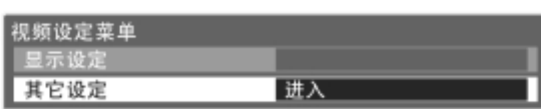

选择项目并设定

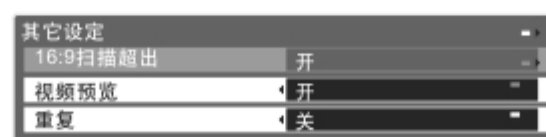

● 详情 → 第52页

# 使用网络服务 (DLNA / VIERA CAST)

## VIERA CAST™

您可以从VIERA CAST 主页选择访问互联网服务。

- VIERA CAST需要宽带互联网连接。无法使用拨号方式连接互联网。
- 确保网络连接和网络设定已完成。  
→ “网络连接” (第55页), “网络设定” (第56-58页)



### 进入VIERA CAST



- 根据不同的使用环境, 可能需要一段时间来读取所有数据。
- 在打开VIERA CAST主页之前可能会有消息提示。请仔细阅读使用说明书并根据屏幕指示进行操作。
- 也可以通过使用VIERA工具进入VIERA CAST(第29页)。
- 3D影像由于信号的原因不在主页的中心位置显示。

范例:



VIERA CAST主页

这些画面均是临时图像。实际的画面可能不同。

### 返回电视画面

退出



### 如何操作VIERA CAST (当前为2010年3月)

- 进入下一步 → 选择“MORE”
- 返回上一步 → 选择“BACK”
- 移动光标 / 选择项目 →
- 进入 →
- 返回至上一级菜单 →
- 返回至VIERA CAST主页 →
- 在颜色栏上显示关键词时,  
→
- 当显示带数字的选项时 →

- 设置菜单  
(“设置”菜单中的选项可能有更改, 恕不另行通知。)

自定义主页	更改VIERA CAST主页上各项服务的位置
我的帐户	确认或移动您登陆VIERA CAST的电视的帐户信息
锁定	设置一些服务的访问限制
嘟嘟声	设置操作VIERA CAST时的嘟嘟声开或关
通知	显示VIERA CAST的信息

### 说明

- 当电视画面上显示软件更新提示时, 请确保对软件进行更新。如果软件没有更新, VIERA CAST将无法使用。  
您可以稍后手动更新软件 → 在网络设定菜单中的“软件更新” (第56页)
- VIERA CAST™主页可以在没有提示的情况下更新。
- 通过VIERA CAST™的服务是由他们各自的服务供应商运行的, 并且服务可能在没有通知的情况下临时中断或永久停止。因此, Panasonic 将不对服务的内容或连续性做任何担保。
- 网站的所有功能或服务的内容可能无法适用。
- 一些内容可能不适合一些观众。
- 一些内容可能仅适用于某些特定国家, 且可能使用特定语言进行表达。
- 对于不同的连接环境, 互联网连接可能缓慢或不成功。
- 当更改或重新连接网络连接时, 请将电视机关闭后再重新开启。

# VIERA Link功能

## VIERA Link “HDAVI Control™”

享受拥有“HDAVI Control”功能的Panasonic产品的更多HDMI通用性功能。  
本电视机支持“HDAVI Control 5”功能。

使用HDMI电缆可自动接入设备比如HD摄像机、播放影院、功放等。

使用这些功能必须同时具备“HDAVI Control”和“VIERA Link”功能。

- 由于设备的HDAVI Control版本的原因一些功能可能无法启用，请确认所连接的设备的HDAVI Control版本。
- VIERA Link “HDAVI Control”是一款由我们开发和补充的独一无二的功能，它是以HDMI提供的控制功能为基础的。HDMI是一项工业标准，被公认为HDMI CEC(消费者电子控制)。因此，可能无法确保兼容其它品牌支持HDMI CEC功能的设备。
- 请参阅各设备相应的操作手册。有关适用Panasonic设备的信息，请咨询您当地的Panasonic经销商。

### 功能摘要

功能	具有VIERA Link功能的连接设备	DVD播放机/ 蓝光播放机*1	HD摄像机/ LUMIX相机*1	播放影院*2	蓝光影院*2	功放*2
轻松播放		○	○	○*5	○*5	-
电源开联动		○	○	○	○	-
电源关联动		○	○	○	○	○
待机模式下减少不必要的电源消耗		○*4	-	-	○*4	-
不用的设备自动待机		○*3	-	○*3 ○*6	○*3 ○*6	○*3
使用VIERA遥控器操作所连接的设备		○*3	○*3	○*3	○*3	-
扬声器控制		-	-	○	○	○

\*1:仅限HDMI连接

\*2:HDMI和音频输出连接

\*3:具备“HDAVI Control 2或更高版本”功能的设备可用

\*4:具备“HDAVI Control 4或更高版本”功能的设备可用

\*5:正在播放光盘时

\*6:观看光盘时除外

# VIERA Link功能

## 连接

- 使用DVD播放机/蓝光播放机/HD摄像机/LUMIX相机



- 使用播放影院/蓝光影院:

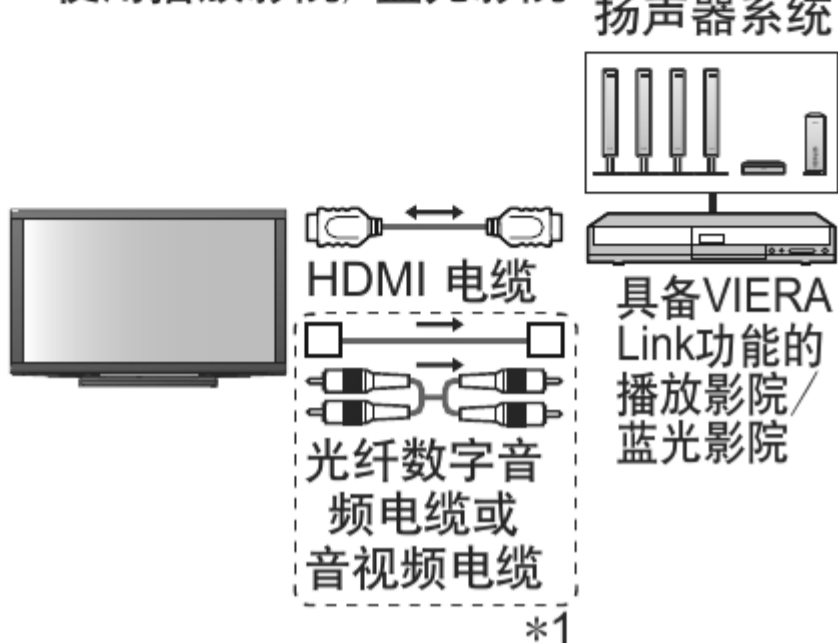

- 使用功放:

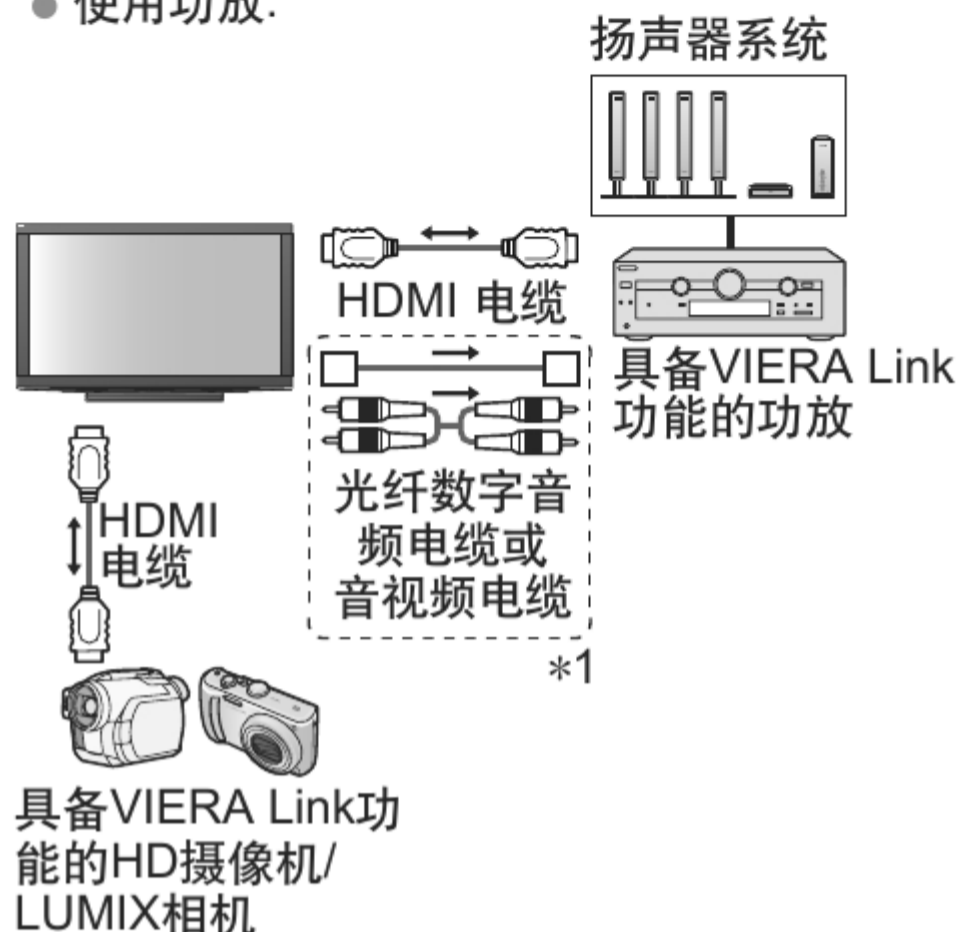

\*1: 如果外部连接设备具有“HDAVI Control 5”功能，可以不必使用音视频电缆(光纤数字音频电缆或音视频电缆)。这种情况下，用HDMI电缆连接设备到电视机的HDMI2端子。

## 说明

- 对于拥有VIERA Link功能的DVD播放机/蓝光播放机/HD摄像机/LUMIX相机，请通过HDMI电缆连接至HDMI1、HDMI2、HDMI3或HDMI4端子。
- 对于播放影院/蓝光影院/功放，请通过HDMI电缆连接至HDMI1、HDMI2、HDMI3或HDMI4端子并连接光纤数字音频电缆或音视频电缆用于从电视机上输出音频。
- 请使用全连接HDMI兼容电缆。非HDMI兼容电缆将无法使用。  
推荐的Panasonic HDMI电缆产品型号:  
• RP-CDHS15 (1.5米)      • RP-CDHS30 (3.0米)      • RP-CDHS50 (5.0米)

## 准备工作

- 连接支持VIERA Link功能的设备。
- 设置连接设备。请参阅设备操作手册。
- 为使录像效果最佳，可能需要设置刻录机。欲了解具体内容，请参阅刻录机的操作手册。
- 在设置菜单中将VIERA Link设为开 → “VIERA Link” (第35页)
- 设置电视机 → 连接后，先开启所连接设备，再开启电视机。设定输入模式为HDMI1、HDMI2、HDMI3或HDMI4(第19页)，并确认画面可以正确显示。  
下列情况下每次均应该进行此设置:
  - 初次使用时
  - 添加或重新连接设备时
  - 更改设置时



## 可用功能

### 轻松播放

自动输入切换—操作连接的设备时，输入模式将被自动切换。

### 电源开联动

要使用此功能时，请将设置菜单中的电源开联动设为“开”→“电源开联动”（第35页）  
当连接的设备开始录放或连接的设备菜单被激活，电视机将自动打开。（仅当电视机为待机模式时。）

### 电源关联动

要使用此功能时，请将设置菜单中的电源关联动设为“开”→“电源关联动”（第35页）  
当电视机处于待机模式时，连接的设备也将自动设置为待机模式。  
●即使在自动电源待机功能作用下自动进入待机模式，此功能仍然有效。

### 待机省电 待机模式下减少不必要的电源消耗

要使用此功能时，请将设置菜单中的待机省电设为“开”→“待机省电”（第35页）  
连接设备待机模式下的耗电量将与电视机开/关状态同步增高或降低，以减少耗电量。  
当电视机进入待机模式时，连接设备将自动进入待机，连接设备待机模式下的耗电量将自动降至最少。  
当电视机开机时，连接设备仍在待机模式下，但耗电量增加以缩短启动时间。  
●如果连接设备可以更改待机模式下的耗电量且已设为高耗电量，此功能将很有用。  
●“电源关联动”设为“开”时此功能可用。

### 智能自动待机 不用的设备自动待机

要使用此功能时，请将设置菜单中的智能自动待机设为“开(有提示)”或“开(无提示)”  
→“智能自动待机”（第35页）  
当电视机开机时，不观看或不使用的连接设备自动进入待机模式，以减少耗电量。例如，当输入模式从HDMI切换时，当扬声器选择更改为“电视”时(观看光盘时除外)。  
●如果您选择“开(有提示)”，则在此功能运行之前屏幕上将显示一条信息告知您。  
●此功能可能因所连接的设备而无法正常运行。如果需要，请设为“关”。

# VIERA Link功能

可用功能（使用VIERA Link菜单）

## VIERA Link 控制 使用VIERA遥控器操作所连接的设备

### 进入并操作设备的菜单

您可以用电视机遥控器指向电视机遥控传感器来控制连接设备的一些功能。

- 如果您不能操作，请检查设置及设备 → “功能摘要”，“连接”，“准备工作”（第63,64页）
- 欲了解操作连接设备的具体内容，请参阅设备的操作手册。

① 显示“VIERA Link 菜单”

② 选择“VIERA Link 控制”

③ 选择你想进入的设备  
显示连接设备的类型。  
选择设备类型并进入。

刻录机/播放机/家庭影院/摄像机/LUMIX/数码相机/其它

- 你也可以通过使用VIERA工具进入VIERA Link控制。→ 第29页
- 所连接的设备会影响显示项。
- “家庭影院”是指播放影院，蓝光影院或刻录机影院。
- “其它”是指机顶盒。

进入设备的菜单  
(自动更改输入模式)

### ④ 操作连接设备

1. 切换到电视 →
2. 按照以下操作指南操作

显示操作指南 →	存储/设定/进入 →
移动光标/选择菜单 →	返回到上一级菜单 →
移动光标/进入/调整 →	退出菜单 →
当颜色栏显示关键字时 →	

#### 说明

- 连接的设备会影响操作是否可用。如果不可用，用设备自带的遥控器。

#### 连接若干刻录机或播放机时

刻录机1-3 / 播放机1-3

连接相同类型的设备，从电视机上编号较小的HDMI端子开始编号。比如，有两台刻录机连接至HDMI2和HDMI3端子，这种情况下，连接至HDMI2端子的刻录机显示为“刻录机1”，而连接至HDMI3端子的刻录机则显示为“刻录机2”。

#### 进入无VIERA Link的设备时

显示连接设备的类型。

您可以进入设备的菜单。但是您不能对其进行操作。请使用设备自带的遥控器操作此设备。

## 可用功能(使用VIERA Link菜单)

### 扬声器选择 扬声器控制

#### 进入并控制扬声器音量

您可以用电视机遥控器指向电视机遥控传感器，来控制扬声器。

- 如果您不能操作，请检查设置及设备。
  - ➔ “功能摘要”、“连接”、“准备工作”（第63,64页）

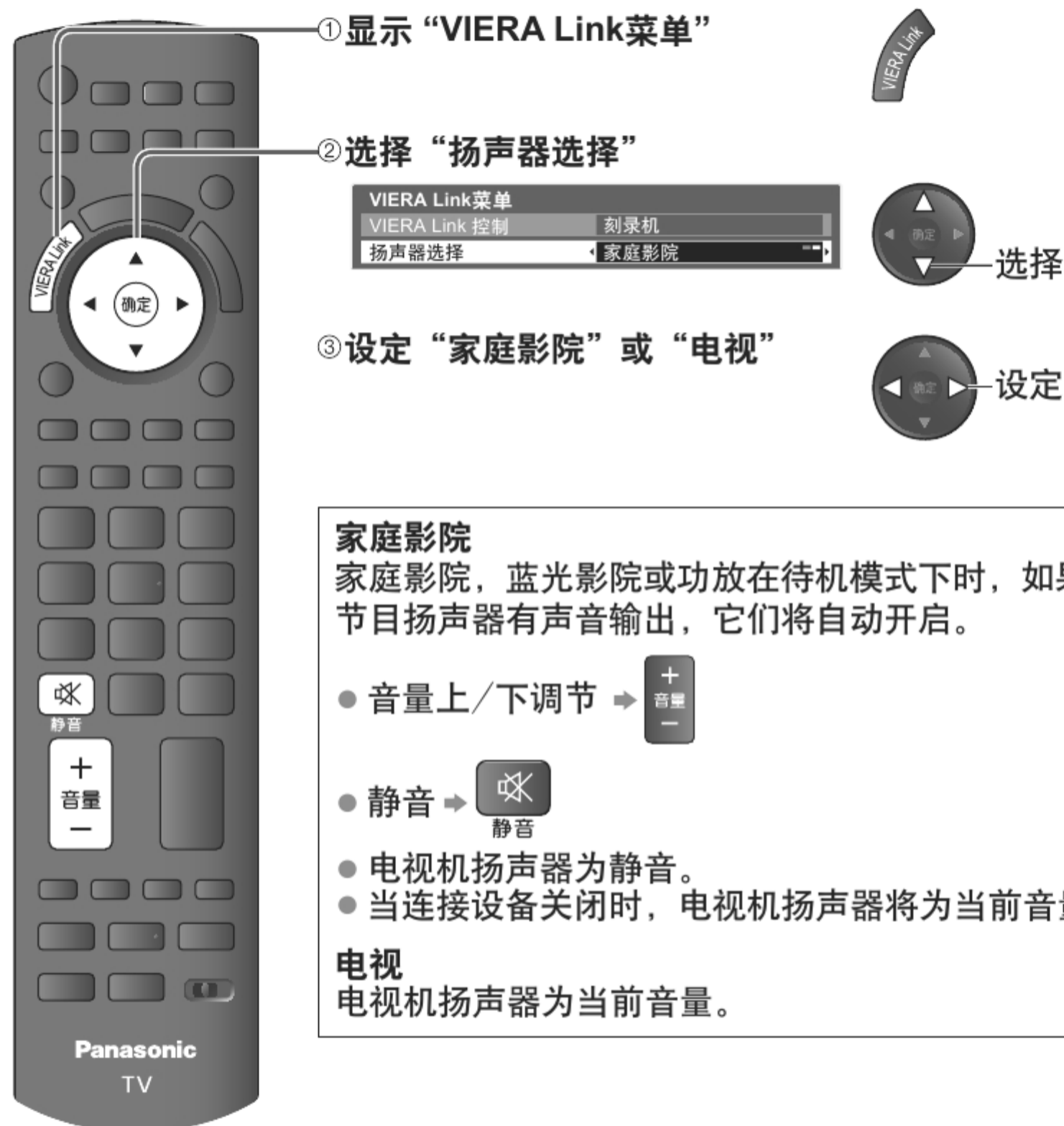

#### 说明

- 如果您想通过功放聆听多声道声音(比如杜比数字5.1ch)，请使用HDMI电缆和光纤数字音频电缆(第64页)，然后选择“家庭影院”。如果您的功放带有“HDAVI Control 5”功能，您可以只连接HDMI电缆。这种情况下，连接您的功放至电视机的HDMI2端子。

#### 说明

- 所连接的设备会影响这些功能是否能正常运行。
- 切换输入模式后的几秒钟内，可能无法显示图像或输出声音。
- 使用遥控器控制家庭影院、蓝光影院或功放的轻松播放，请参阅设备的操作手册。
- “HDAVI Control 5”是HDAVI Control兼容设备的最新标准（2009年12月）。此标准兼容传统的HDAVI设备。
- 确认本电视机的HDAVI Control版本 ➔ “系统信息”（第35页）

# 外接设备

这些图解表明了我们就如何将电视机与各种设备连接而提出的某些建议。若需进行其它连接，请查阅各个设备的操作说明、以下表格及规格(第79页)。

## 使用扬声器接听

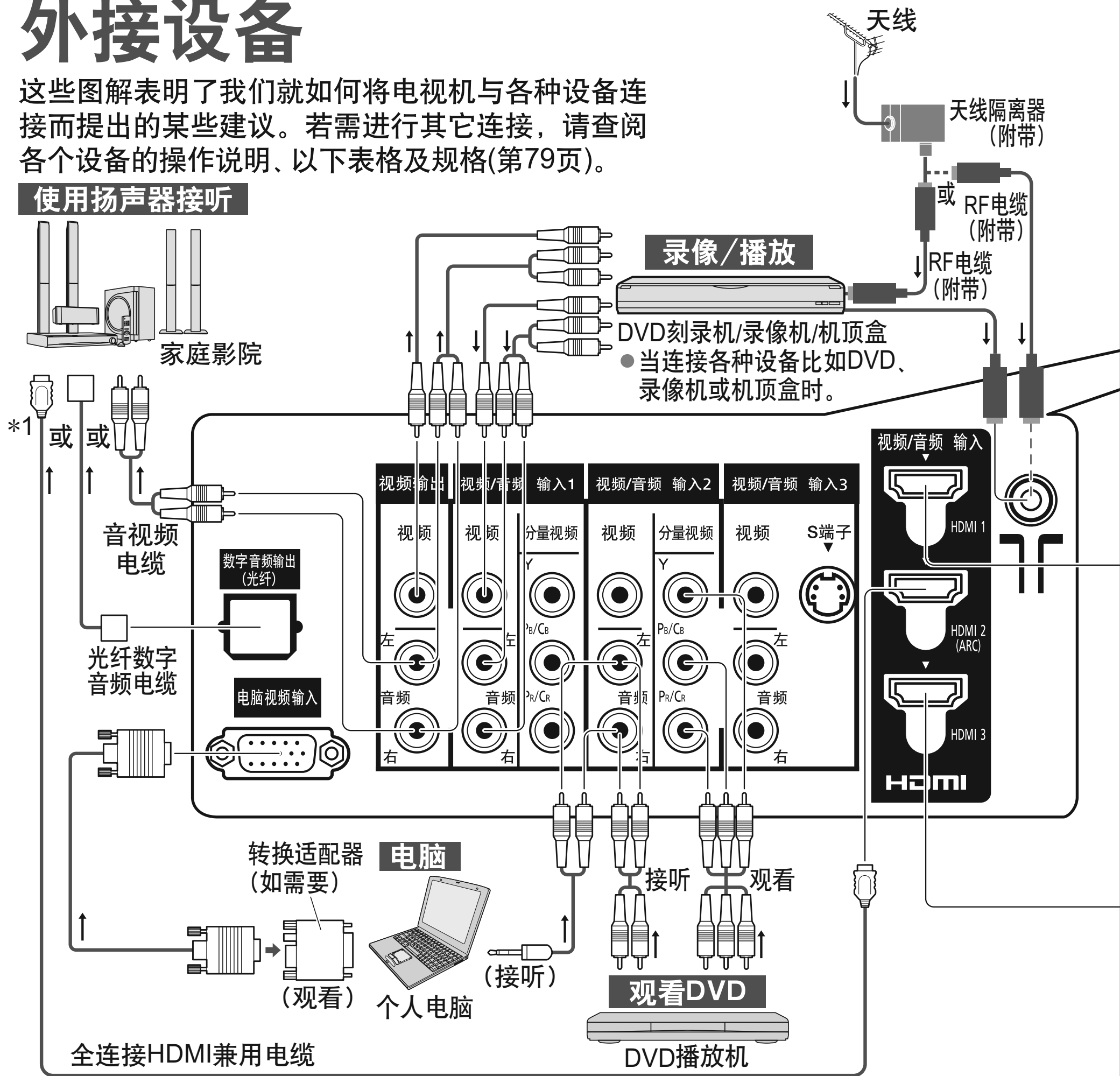

连接至每一端子的可连接设备类型

端子	视频/音频输入1 视频/音频输入2 视频/音频输入3 视频/音频输入4 (电视机侧面板)	视频输出	数字音频输出	LAN
刻录/播放(设备)				
刻录/播放录像/DVD (录像机/DVD刻录机/机顶盒)	○	○		
观看3D内容(蓝光播放机)				
观看DVD(DVD播放机)	○			
观看便携式摄像机的图像(摄像机)	○			
观看卫星广播(机顶盒)	○			
打游戏(游戏机)	○			
使用家庭影院		○	○	
使用网络服务				○
VIERA Link				

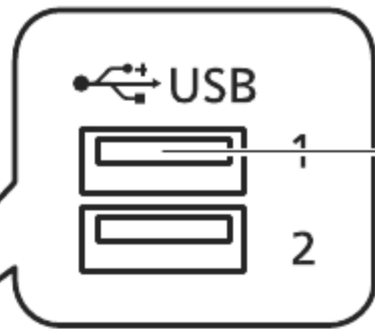
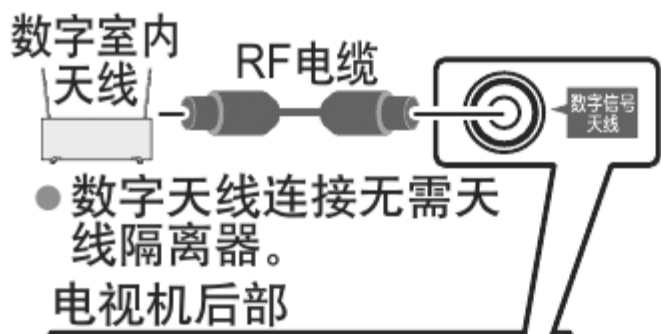

**USB设备**

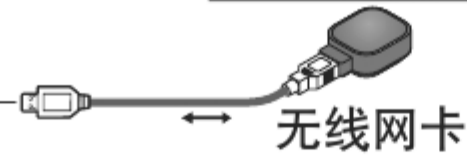

**网络**

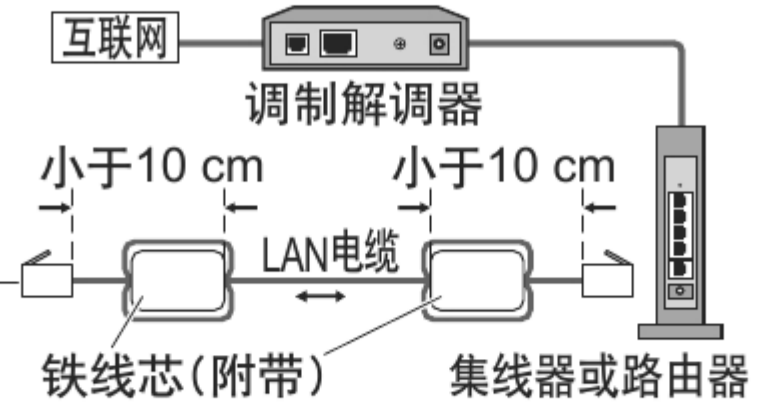
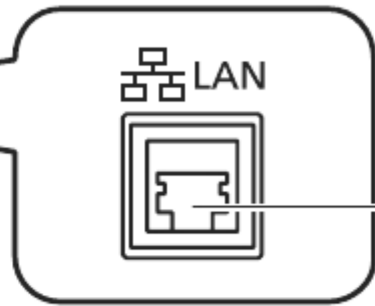

**观看卫星广播**

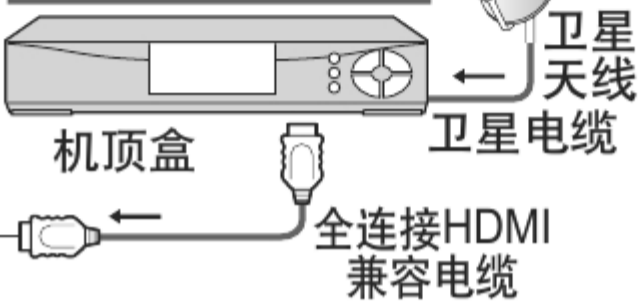

**观看3D内容**

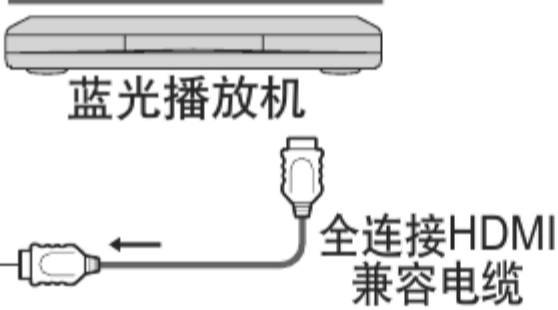

**耳机**

仅可调整音量  
→ 声音菜单中的“耳机音量” (第33页)

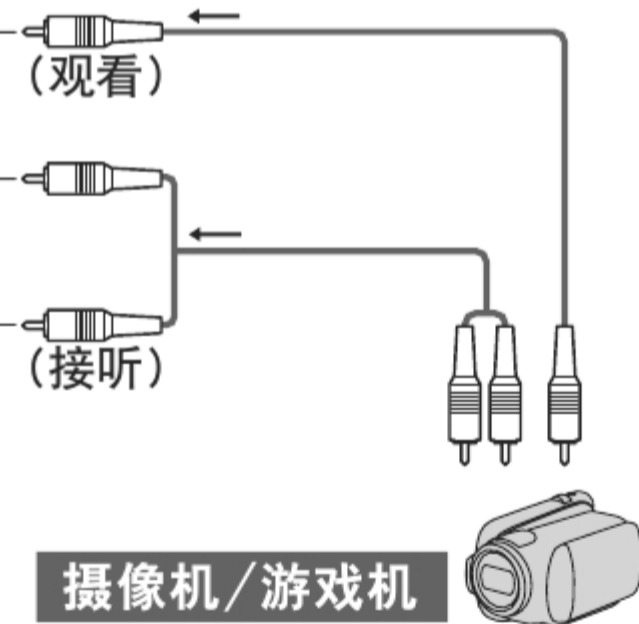
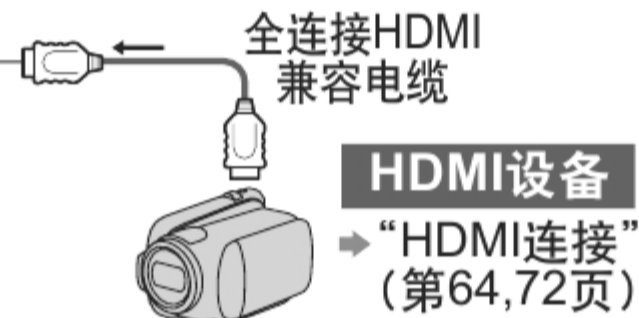
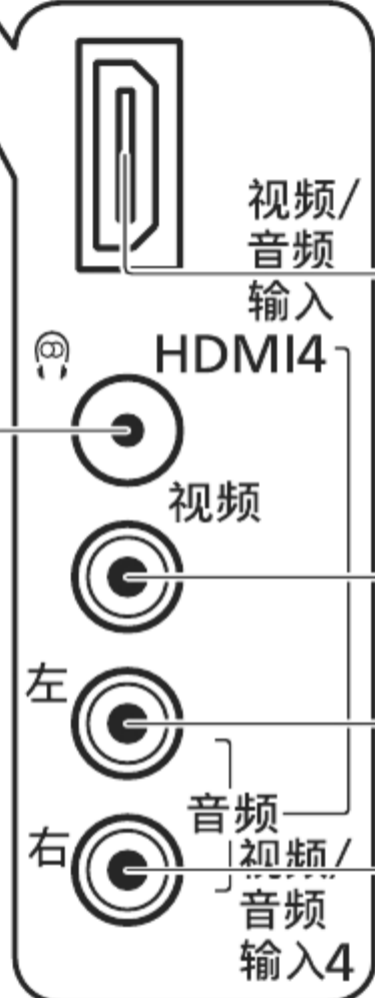

外接设备

高级功能

	HDMI				USB	
	1	2	3	4	1	2
热插拔识别						
DDC/CEC接地	○	○	○	○		
SCL	○	○	○	○		
CEC	○	○	○	○		
TMDS时钟屏蔽	○	○	○	○		
TMDS数据0-	○	○	○	○		
TMDS数据0+	○	○	○	○		
TMDS数据1屏蔽		○*				
TMDS数据2-					○	○
TMDS数据2+						

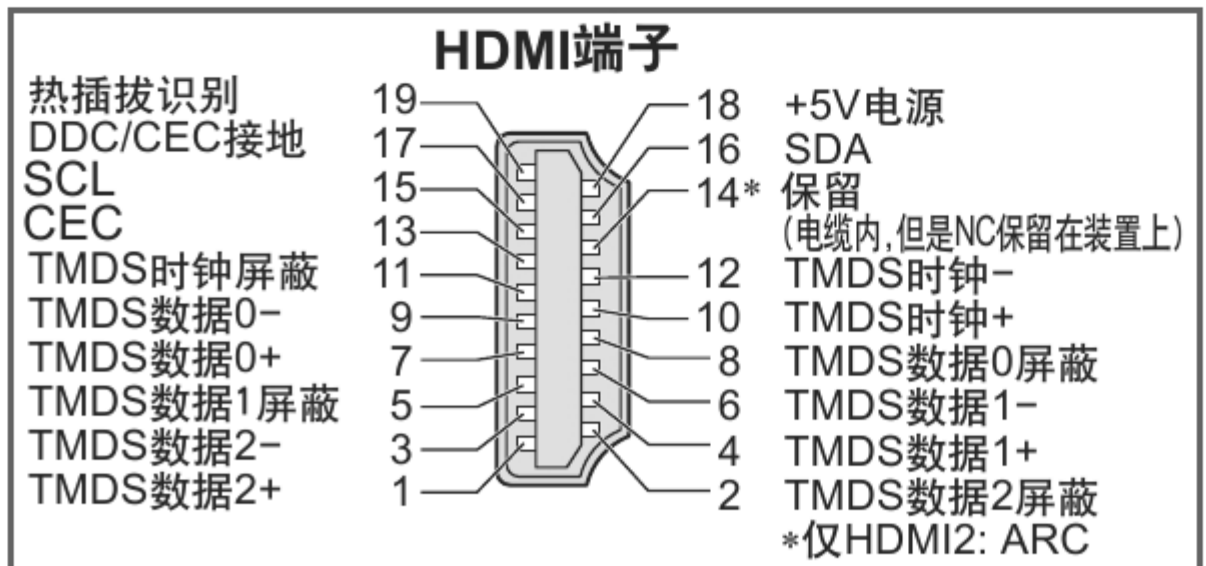

# 技术信息

## 节目分配(模拟电视模式)

频道 设定	亚洲/ 西欧	独联体/ 东欧	中国	中国 香港	新西兰 /印尼	印度有 线电视	南非	美国 系统	美国有 线电视	日本
频道显示	接收频道									
0	-	-	-	-	-	-	-	-	-	-
1	-	1	1	-	1	1	1	-	1	1
2	2	2	2	-	2	2	2	2	2	2
3	~	~	~	-	~	3	~	~	~	~
4	~	~	~	-	~	4	~	~	~	~
5	~	~	~	-	~	S1	~	~	~	~
6	~	~	~	-	~	S2	~	~	~	~
7	~	~	~	-	~	S3	~	~	~	~
~	~	~	~	-	~	S4	~	~	~	~
11	11	11	~	-	11	S1	11	~	~	~
12	12	12	12	-	-	S2	12	~	~	12
13	-	-	13	-	-	S3	13	13	~	13
14	-	-	~	-	-	S4	-	14	~	~
15	-	-	~	-	-	~	-	~	~	~
16	-	-	~	-	-	~	-	~	~	~
~	-	-	~	-	-	~	-	~	~	~
19	-	-	~	-	-	S10	-	~	~	~
20	-	-	~	-	-	5	-	~	~	~
21	21	21	~	21	21	6	21	~	~	~
22	~	~	~	~	~	~	~	~	~	~
23	~	~	~	~	~	~	~	~	~	~
24	~	~	~	~	~	12	~	~	~	~
~	~	~	~	~	~	S11	~	~	~	~
28	~	~	~	~	~	~	~	~	~	~
~	~	~	~	~	~	S40	~	~	~	~
57	~	~	57	~	~	S41	~	~	~	~
58	~	~	-	~	~	21	~	~	~	~
59	~	~	-	~	~	~	~	~	~	~
~	~	~	~	~	~	~	~	~	~	~
62	62	62	-	62	62	24	62	62	62	62
63	63	63	-	63	63	25	63	63	63	C13
~	~	~	~	~	~	~	~	~	~	~
69	69	69	-	69	69	31	69	69	~	~
70	-	-	-	-	-	32	-	-	~	~
~	-	-	-	-	-	~	-	-	~	~
73	-	-	-	-	-	~	-	-	~	~
74	S'1	S'1	-	S'1	S'1	~	S'1	-	~	~
75	S'2	-	-	S'2	S'2	~	S'2	-	~	~
76	S'3	-	-	S'3	S'3	~	S'3	-	~	~
77	-	-	-	-	-	~	-	-	~	~
78	-	-	-	-	-	~	-	-	~	~
79	-	-	-	-	-	41	-	-	~	~
80	S1	S1	-	S1	S1	42	S1	-	~	~
81	S2	S2	Z1	S2	S2	~	S2	-	~	~
~	~	~	~	~	~	~	~	-	~	~
89	S10	S10	Z9	S10	S10	51	S10	-	~	~
90	S11	S11	Z10	S11	S11	52	-	-	~	~
91	S12	S12	Z11	S12	S12	~	-	-	~	~
92	S13	S13	Z12	S13	S13	~	-	-	~	~
93	S14	S14	Z13	S14	S14	~	S14	-	~	~
94	S15	S15	Z14	S15	S15	~	S15	-	~	~
95	S16	S16	Z15	S16	S16	~	S16	-	~	~
96	S17	S17	Z16	S17	S17	~	S17	-	~	~
97	S18	S18	Z17	S18	S18	~	S18	-	~	~
98	S19	S19	Z18	S19	S19	~	S19	-	99	~
99	S20	S20	Z19	S20	S20	61	S20	-	~	C49

## 节目分配(模拟电视模式)

频道设定	亚洲/西欧	独联体/东欧	中国	中国香港	新西兰/印尼	印度有线电视	南非	美国系统	美国有线电视	日本								
频道显示	接收频道																	
100	S21	S21	Z20	S21	S21	62	S21	—	100	—								
107	}	}	}	}	}	}	}	}	}	}								
117											Z37	—	—	—	—	—	—	—
118											—	—	—	—	—	—	—	—
120	S41	S41	—	S41	S41	—	S41	—	—	—								
125	—	—	—	—	—	—	—	—	125	—								

## 立体声 / 双语声音选择(模拟电视模式)

 当您接收到立体声/双语音效系统时，可按声音选择按钮来选择声音输出模式。

音频信号	立体声	主声道 I	副声道 II	单声道
模式指示器	∞	I	II	▽

**NICAM** .....用于新西兰、新加坡和香港等地区。

电视广播类型	定期广播 (标准音频)	标准 + 丽音单声道 (主声道 I)	丽音立体声	丽音双单声道 (主声道 I / 副声道 II)
模式指示器	无指示 ← ▽	I ← ▽	∞ ← ▽	I → II   ← ▽

**A2 (德国)** .....用于澳大利亚、马来西亚等地区。

电视广播类型	定期广播 (标准音频)	双语或双单声道: 主声道 I / 副声道 II	立体声
模式指示器	无指示 ← ▽	I ← II	∞ ← ▽

- 如果立体声信号很弱，或接收条件并未达到最佳或如果立体声：单声道自动切换，建议您将立体声模式切换至单声道模式。
- 即使接收信号的内容会发生变化，但选择模式仍保持不变。
- 当接收条件恶化时，如果使用声音选择按钮将模式设定至单声道的位置，那么收听将会变得更容易些。
- “双语” (亦称之为“双单声道”或“双语”) 目前在一些国家尚不能传输。

# 技术信息

## HDMI 连接

HDMI(高清晰度多媒体接口)是世界上首个支持未压缩标准的全数字电子产品的视频界面。HDMI通过将电视机与相应的设备连接可欣赏高清晰度的数码影像和高音质。可用HDMI兼容电缆将DVD播放机、机顶盒或游戏机等带有HDMI或DVI输出端子的HDMI兼容设备(\*1)连接至HDMI端子。关于连接,请参阅“外接设备”(第68,69页)。

### HDMI适用功能

- 输入音频信号: 2ch Linear PCM (取样频率- 48 kHz, 44.1 kHz, 32 kHz)
- 输入视频信号: 480i, 480p, 576i, 576p, 720p, 1080i及1080p
  - ➔ “可显示的输入信号”(第73页)
  - 数字设备的输出设置要与此相匹配。
- 输入电脑信号: ➔ “可显示的输入信号”(第73页)
  - 电脑的输出设置要与此相匹配。
- VIERA Link (HDAVI Control 5): ➔ “VIERA Link”(第63页)
- 3D
- 内容类型
- 音频回授通道(\*2)(仅适用于HDMI2端子)

### DVI连接

如果外部设备仅有一个DVI输出,请通过一根DVI至HDMI的适配器电缆(\*3)将其连接至HDMI端子。使用DVI至HDMI的适配器电缆时,连接音频电缆到音频输入端子(HDMI1 / 2 / 3:使用视频/音频输入2的音频端子;HDMI4:使用视频/音频输入4的音频端子)。

#### 说明

- 音频设置可在声音菜单中的“HDMI1 / 2 / 3 / 4输入”项中进行。(第34页)
  - 如果所连接的设备具有画面宽高比调节功能,请将画面宽高比设置为“16:9”。
  - 这些HDMI连接器为“A型”。
  - 这些HDMI连接器兼容HDCP(高带宽数码内容保护)版权保护技术。
  - 无数字输出端子的设备也许可与“分量视频”,“S端子”或“视频”这些输入端子连接来接收模拟信号。
  - 本电视机采用了HDMI™技术。
- (\*1):与HDMI适用的设备上会有HDMI标志。  
 (\*2):音频回授通道(ARC)是一种能使数字声音信号通过HDMI电缆发送的功能。  
 (\*3):请咨询您当地的数字设备零售商。

## 电脑连接

电脑可与本电视机连接,从而由电视屏幕显示计算机内容并由电视机喇叭输出声音。

- 电脑信号可输入:水平扫描频率为31~69 kHz;垂直扫描频率为59~86 Hz。超过1,024行的信号可能会显示异常。
- DOS/V兼容D-sub 15针接头无需使用电脑适配器。

#### 说明

- 一些电脑型号无法与该电视机连接。
- 使用电脑时,请将电脑的色彩显示质量设定为最高状态。
- 关于适用的电脑信号信息,请参阅第73页。
- 最大的显示分辨率

宽高比	4:3	1,440 × 1,080点
	16:9	1,920 × 1,080点

- D-sub 15针接头信号

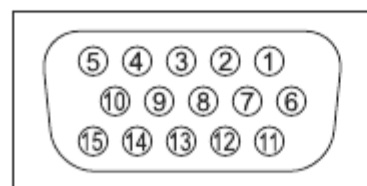

针号	信号名称	针号	信号名称	针号	信号名称
①	R	⑥	GND (接地)	⑪	NC (未连接)
②	G	⑦	GND (接地)	⑫	NC (未连接)
③	B	⑧	GND (接地)	⑬	HD
④	NC (未连接)	⑨	NC (未连接)	⑭	VD
⑤	GND (接地)	⑩	GND (接地)	⑮	NC (未连接)



## 可显示的输入信号

### 分量视频 (Y, Pb/Cb, Pr/Cr), HDMI

\* 标记: 可适用的输入信号

信号名称	分量视频	HDMI
525 (480) / 60i	*	*
525 (480) / 60p	*	*
625 (576) / 50i	*	*
625 (576) / 50p	*	*
750 (720) / 60p	*	*
750 (720) / 50p	*	*
1,125 (1,080) / 60i	*	*
1,125 (1,080) / 50i	*	*
1,125 (1,080) / 60p		*
1,125 (1,080) / 50p		*
1,125 (1,080) / 24p		*

### 电脑(来自D-Sub 15P)

可兼容的电脑的输入信号基本符合VESA标准。

信号名称	水平频率(kHz)	垂直频率(Hz)
640 × 400 @70 Hz	31.47	70.07
640 × 480 @60 Hz	31.47	59.94
640 × 480 @75 Hz	37.50	75.00
800 × 600 @60 Hz	37.88	60.32
800 × 600 @75 Hz	46.88	75.00
800 × 600 @85 Hz	53.67	85.06
852 × 480 @60 Hz	31.44	59.89
1,024 × 768 @60 Hz	48.36	60.00
1,024 × 768 @70 Hz	56.48	70.07
1,024 × 768 @75 Hz	60.02	75.03
1,024 × 768 @85 Hz	68.68	85.00
1,280 × 1,024 @60 Hz	63.98	60.02
1,280 × 768 @60 Hz	47.70	60.00
1,366 × 768 @60 Hz	48.39	60.04
Macintosh13" (640 × 480)	35.00	66.67
Macintosh16" (832 × 624)	49.73	74.55
Macintosh21" (1,152 × 870)	68.68	75.06

### 电脑(来自HDMI端子)

可兼容的电脑的输入信号基本符合HDMI标准。

信号名称	水平频率(kHz)	垂直频率(Hz)
640 × 480 @60 Hz	31.47	60.00
750 (720) / 60p	45.00	60.00
1,125 (1,080) / 60p	67.50	60.00

#### 说明

- 不属于上述规格的信号可能无法正确显示。
- 上述信号均经重新格式化, 以达到最佳观看效果。
- 电脑信号的放大或压缩可能不能很好地显示细节。

# 技术信息

## SD卡

- 请使用符合SD标准的SD卡。否则，可能会导致电视机损坏。
- 切勿在电视机存取数据时将卡取出(否则会损坏卡或电视机)。
- 不要去碰卡背面的插针。
- 切勿让卡受到高压或冲击。
- 按照正确的方向插入卡(否则卡会受到破坏)。
- 电子干扰、静电或误操作可能破坏数据或卡。
- 应该定期备份储存的数据，以防止数据损坏或电视机的错误运行。  
(Panasonic对任何储存数据的损坏或破坏不承担任何责任。)
- 关于SD卡格式和最大容量 → 第47页

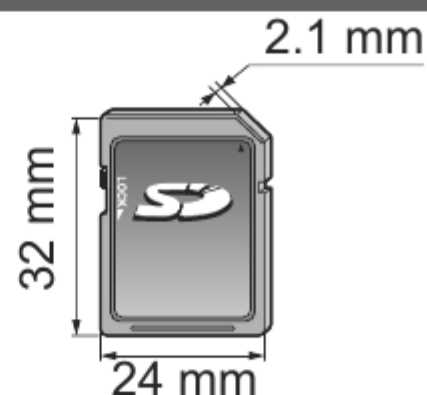

### 屏幕上显示的信息

信息	注解/措施
无法读取文件	<ul style="list-style-type: none"><li>● 文件破坏或不可读。</li><li>● 本电视机不支持这种格式。</li></ul>
设备未连接	<ul style="list-style-type: none"><li>● 确认SD卡或USB设备是否正确插入。</li></ul>
无有效文件可播放	<ul style="list-style-type: none"><li>● 卡中无数据。</li></ul>
无法进行此操作	<ul style="list-style-type: none"><li>● 您的操作不可用。</li></ul>

## 网络

### 屏幕上显示的信息

信息	注解/措施
发生内部错误。	<ul style="list-style-type: none"><li>● 检查设置。(第56-58页)</li></ul>
无法读取文件	<ul style="list-style-type: none"><li>● 该文件被损坏或不可读。</li><li>● 检查适用的数据格式。(第54页)</li></ul>
与服务器通讯连接失败。	<ul style="list-style-type: none"><li>● 媒体服务器可能存在问题。</li><li>● 请查阅服务器软件的使用手册。</li></ul>
连接到服务器失败。	<ul style="list-style-type: none"><li>● 检查连接和设置。(第55-58页)</li></ul>
未找到服务器	<ul style="list-style-type: none"><li>● 您的家用网络上没有可用的媒体服务器。</li><li>● 检查连接和设置。(第55-58页)</li></ul>
软件更新没有完成。	<ul style="list-style-type: none"><li>● 网络下载失败。</li><li>● 检查连接和设置。(第55-58页)</li></ul>

## USB 连接

- 推荐将U盘直接连接至电视机的USB端口。
- 一些USB设备或USB集线器将不能用于本电视机。
- 使用USB读卡器，您将无法连接任何设备。

电视机的各USB端口关于USB设备的组合已经经过测试。

USB端口1+端口2的组合(反之亦然):

- U盘+无线网卡

### 注意

- USB设备的附加信息可在以下网站上查询。(仅英语)  
<http://panasonic.jp/support/global/cs/tv/>

**关于DIVX VIDEO:**

DivX®是由DivX公司创建的一种数字视频格式。这是一个官方DivX认证的设备可用于播放DivX视频。访问[www.divx.com](http://www.divx.com)获取更多信息和软件工具来将您的文件转换成DivX视频。

**DivX视频文件**

DivX Certified®播放高达1080p的 DivX®视频，包括优质的内容。

文件扩展名-“.divx”或“.avi”

图像分辨率-高达1,920×1,080像素

视频

- 流数：多达1
- 多媒体数字信号编解码器：DIV3, DIV4, DIVX, DX50, DIV6
- FPS (帧/秒)：高达60fps

音频

- 流数：多达8
- 格式：MP3, MPEG, AC3
- 多声道：AC3可行。多个MPEG是2ch转换。

- 不支持GMC(全域运动补偿)。

**DivX字幕文本文件**

字幕文件格式-MicroDVD, SubRip, Tmplay

- DivX视频文件与字幕文本文件在相同的文件夹里除文件的扩展名不同之外文件名相同。
- 在同一文件夹内若存在一个以上的字幕文本文件，它们将根据下列优先级顺序显示：“.srt”, “.sub”, “.txt”。
- 当播放DivX内容时确认或更改当前的字幕状态，按下副菜单按钮显示选项菜单。
- 由于创建文件使用的方式或记录状态的不同，可能仅仅显示部分字幕或可能根本就不显示字幕。
- 不能确定中文字幕是否能够正常显示。

**说明**

- 对于您安排SD卡或U盘的不同，可能不能按您编制的顺序显示文件和文件夹。
- 对于您用于创建DivX文件的不同软件，可能无法播放该文件。
- 对于您创建文件和文件夹结构的不同，可能无法显示该文件与文件夹。
- 当有许多文件和文件夹时，可能需要时间来完成操作或可能无法显示或播放某些文件。

**关于DIVX VIDEO-ON-DEMAND:**

为了播放DivX Video-on-Demand(VOD)的内容，该DivX认证的设备必须进行注册。为生成注册码，在设置菜单中DivX VOD部分。用获得的注册码访问[vod.divx.com](http://vod.divx.com)来完成注册过程并了解更多关于DivX VOD的信息。

**显示DivX VOD注册码**

- ➔ 设置菜单中的“DivX® VOD” (第35页)
- 如果您想生成新的注册码，您必须注销当前的注册码。一旦播放DivX VOD内容后，注销的确认画面将显示在设置菜单的“DivX® VOD”中。如果您在显示确认画面时按下确定按钮，将生成注销码且您不能再播放任何用当前注册码购买的内容。  
当您在显示注销码画面时按下确定按钮，将获得新的注册码。
- 如果您使用一个不同于这个电视编码的注册码购买了DivX VOD内容，您将无法播放该内容（将显示“您的设备未获授权播放受到DivX保护的视频”。）

**关于只能播放规定次数的DivX内容**

一些DivX VOD内容只能播放规定的次数。

当您播放该内容，将显示剩余的可播放次数。当剩余的可播放次数为0时，您将无法播放该内容（将显示“该DivX租借已过期。”）

- 当播放该内容时，剩余的播放次数依如下情况减少一次：
  - 如果您退出当前应用程序。
  - 如果您播放其它内容。
  - 如果转至下一个或前一个内容。

# 常见问题解答

在报修或请求帮助之前，请遵照以下简单指示来解决问题。  
如果问题仍然无法解决，请联系您当地的Panasonic经销商或Panasonic顾客咨询服务中心（参见封底）寻求帮助。

## 图像有雪花或有叠影(噪声)

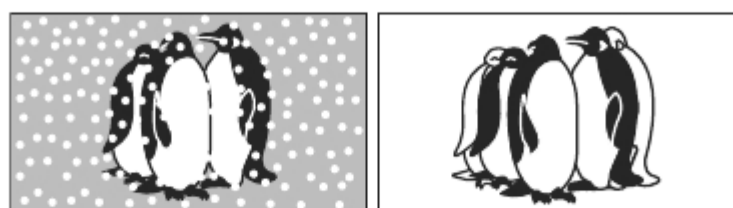

- 请检查天线的位置、指向与连接。

## 没有图像和声音

- 是否处于“视频模式”下？
- 电源线是否连接正确？
- 是否已经打开电源开关？
- 核对图像菜单(第32,33页)及音量。
- 检查所有必需的电缆和连接确实在适当的位置上。

## 出现错误对话框

- 根据提示内容继续操作。
- 如果仍有问题出现，请联系当地Panasonic经销商。



## “VIERA Link”功能无效并出现一个错误报告

- 确定连接。(第64页)
- 连接设备后打开电视机。(第64页)

## 屏幕上的亮点

- 产品的生产技术会引起屏幕上的某些像素相对亮或暗。此现象并非故障。

## 对比度降低

- 下列(使用者几分钟内没有操作的)情况下，对比度会降低：
  - 数字频道或视频模式下无信号
  - 选择了锁定节目
  - 选择了无效节目
  - 选择了广播节目
  - 显示菜单
  - 缩略图或静止图像

	问题	解决方法
屏幕	图像不规则，声音嘈杂	<ul style="list-style-type: none"> <li>● 调节图像菜单中的“图像减噪”(去除噪声)(第33页)。</li> <li>● 检查附近的电气产品(小汽车、摩托车、荧光灯)。</li> <li>● 请让天线隔离器离电视机尽可能远。(第9,10页)</li> </ul>
	无法显示图像	<ul style="list-style-type: none"> <li>● 是否图像菜单中的“色彩”或“对比度”设定为最低值？(第32页)</li> </ul>
	图像模糊不清或变形 (无声音或音量低)	<ul style="list-style-type: none"> <li>● 重新设置频道(第39,40页)。</li> </ul>
	画面显示不正常	<ul style="list-style-type: none"> <li>● 用电视机上的电源开关关闭电视机，然后再开启。</li> </ul>
声音	没有声音	<ul style="list-style-type: none"> <li>● “静音”功能是否启用？(第11页)</li> <li>● 是否将音量设置为最小？</li> </ul>
	声音音量很低或声音失真	<ul style="list-style-type: none"> <li>● 声音信号的接收条件可能不好。</li> <li>● 将声音菜单中的“MPX”设为“单声道”(第33页)。</li> </ul>
	电视机声音不正常	<ul style="list-style-type: none"> <li>● 当电源打开时，可能会从电视机内部传出冷却风扇的转动声音或驱动的声音(不表示误操作)。</li> </ul>
HDMI	声音不正常	<ul style="list-style-type: none"> <li>● 将所连接设备的“声音设置”设置为“2ch L.PCM”</li> <li>● 检查声音菜单中“HDMI1/2/3/4输入”设置(第34页)。</li> <li>● 如果数字声音连接有问题，请选择模拟声音连接(第72页)。</li> </ul>
	连接HDMI时，外部设备的图像显示不正常	<ul style="list-style-type: none"> <li>● HDMI电缆线连接是否正确？(第64, 68, 69页)</li> <li>● 关闭电视机及连接设备，然后再开启。</li> <li>● 检查连接设备的输入信号。(第73页)</li> <li>● 使用符合EIA/CEA-861/861B的设备。</li> </ul>

	问题	解决方法
网络	无法连接到网络	<ul style="list-style-type: none"> <li>● 检查LAN电缆和无线网卡是否连接正确。(第55页)</li> <li>● 检查连接和设置。(第55-58页)</li> <li>● 检查网络设备与网络环境。</li> <li>● 如果问题依旧存在, 请咨询您的网络服务供应商或电信公司。</li> </ul>
	在DLNA运行时无法选择文件	<ul style="list-style-type: none"> <li>● 媒体服务器是否准备好?(第54页)</li> <li>● 检查可用的数据格式。(第54页)</li> </ul>
	不能操作VIERA CAST	<ul style="list-style-type: none"> <li>● 检查连接和设置(第55-58页)</li> <li>● 服务器或连接线路可能繁忙。</li> </ul>
数字电视	由于数字接收技术的限制, 一些情况下数字电视信号的质量可能相对较低, 尽管此时可能模拟电视频道的接收情况良好。	
	无法接收数字信号	<ul style="list-style-type: none"> <li>● 检查天线的连接情况。(第9,10页)</li> <li>● 当连接两个或两个以上的外部设备时, 检查它们的连接情况。(第68,69页)</li> </ul>
	数字电视有影像干扰或固定不动/无法显示	<ul style="list-style-type: none"> <li>● 检查“数字电视信号状态”(第39页)。</li> <li>● 如果“信号质量”红色指示灯显示, 请检查天线。如果仍有问题, 请咨询当地Panasonic顾客咨询服务中心。</li> <li>● 用电视机的主电源开关关闭电视机, 然后再打开。</li> </ul>
3D	无法观看3D影像	<ul style="list-style-type: none"> <li>● 三维立体眼镜是否打开?</li> <li>● 确保“3D设定”中的“3D显示”设置为“3D”。(第28页)</li> <li>● 一些3D信号可能无法被自动识别, 请在“3D设定”中设置“3D图像格式”, 以符合图像格式。(第28页)</li> <li>● 确认电视机上的红外线传感器和三维立体眼镜之间没有障碍物。若三维立体眼镜停止接收红外线信号约5分钟, 三维立体眼镜将自动关闭。</li> <li>● 确认使用三维立体眼镜的可用范围。(第26页)</li> <li>● 由于个人原因可能很难或者无法看到3D影像, 尤其在使用者左右眼睛视力不同的情况下。请在使用三维立体眼镜之前, 采取必要的步骤(佩戴眼镜等)矫正视力。</li> </ul>
	三维立体眼镜自动关闭	<ul style="list-style-type: none"> <li>● 确认电视机上的红外线传感器和三维立体眼镜之间没有障碍物或三维立体眼镜眼镜放置在覆盖范围内(第26页)。</li> <li>● 若三维立体眼镜停止接收红外线信号约5分钟, 三维立体眼镜将自动关闭。</li> </ul>
	三维立体图像有问题	<ul style="list-style-type: none"> <li>● 检查“3D图像序列”或“边缘平滑”的设置。(第28页)</li> </ul>
	三维立体眼镜电源按钮按下时指示灯不亮	<ul style="list-style-type: none"> <li>● 该电池可能电量低。请更换电池。</li> </ul>
其它	电视机进入“待机模式”	<ul style="list-style-type: none"> <li>● 自动电源待机功能启用。</li> <li>● 模拟电视播放结束后约30分钟电视机进入待机模式。</li> </ul>
	遥控器无法工作或间歇性无法工作	<ul style="list-style-type: none"> <li>● 电池是否正确安装?(第3页)</li> <li>● 是否已经打开电源开关?</li> <li>● 对准电视机的前部点击遥控器(与电视机的前部形成不超过7米的距离和不超过30度的角度)。</li> <li>● 远离阳光或其它明亮的光源放置电视机, 不要让它们照射在电视机的遥控传感器上。</li> </ul>
	电视机某些部分发热	<ul style="list-style-type: none"> <li>● 即使电视机前部, 顶部和后部面板的某些部位温度升高, 也不会对电视机的性能和质量产生影响。</li> </ul>

# 规格

## 电视机

<b>电源</b>		220 V ~, 50 / 60 Hz																														
<b>耗电量</b>	<b>消耗功率</b>	635 W																														
	<b>待机消耗功率</b>	0.4 W																														
<b>显示屏</b>	<b>宽高比</b>	16:9																														
	<b>可见屏幕尺寸</b>	165 cm (对角线) 1,434 mm (宽) × 806 mm (高)																														
	<b>像素数</b>	2,073,600 (1,920 (宽) × 1,080 (高)) [5,760 × 1,080 点]																														
<b>声音</b>	<b>喇叭</b>	全音域喇叭(160 mm × 40 mm) × 2 只, 低音喇叭(φ70 mm) × 1 只																														
	<b>音频输出</b>	24 W [8 W (1 kHz) × 2 + 8 W (100 Hz)]																														
	<b>耳机</b>	M3 (3.5 mm) 立体声微型插孔 × 1																														
<b>电脑信号</b>		VGA, SVGA, WVGA, XGA SXGA, WXGA …… (压缩) 水平扫描频率 31 - 69 kHz 垂直扫描频率 59 - 86 Hz																														
<b>接收系统/频带名称</b>		<table border="1"> <thead> <tr> <th>17制式</th> <th>功能</th> <th>17制式</th> <th>功能</th> </tr> </thead> <tbody> <tr> <td>1 PAL B, G, H</td> <td rowspan="7">接收广播传输和通过录像机的播放</td> <td>8 NTSC 4.43/5.5 MHz</td> <td rowspan="7">通过专用的录像机或DVD播放</td> </tr> <tr> <td>2 PAL I</td> <td>9 NTSC 4.43/6.0 MHz</td> </tr> <tr> <td>3 PAL D, K</td> <td>10 NTSC 4.43/6.5 MHz</td> </tr> <tr> <td>4 SECAM B, G</td> <td>11 NTSC 3.58/5.5 MHz</td> </tr> <tr> <td>5 SECAM D, K</td> <td>12 NTSC 3.58/6.0 MHz</td> </tr> <tr> <td>6 SECAM K1</td> <td>13 NTSC 3.58/6.5 MHz</td> </tr> <tr> <td>7 NTSC M (NTSC 3.58/4.5 MHz)</td> <td>14 SECAM I</td> <td rowspan="4">通过专用的光碟播放机和专用的录像机及DVD播放</td> </tr> <tr> <td colspan="2">数字电视: GB20600-2006 Mode-C=1/3780</td> <td>15 PAL 60 Hz/5.5 MHz</td> </tr> <tr> <td colspan="2">8 MHz VHF / UHF (中国)</td> <td>16 PAL 60 Hz/6.0 MHz</td> </tr> <tr> <td colspan="2">免费接收空中广播电视</td> <td>17 PAL 60 Hz/6.5 MHz</td> </tr> </tbody> </table>	17制式	功能	17制式	功能	1 PAL B, G, H	接收广播传输和通过录像机的播放	8 NTSC 4.43/5.5 MHz	通过专用的录像机或DVD播放	2 PAL I	9 NTSC 4.43/6.0 MHz	3 PAL D, K	10 NTSC 4.43/6.5 MHz	4 SECAM B, G	11 NTSC 3.58/5.5 MHz	5 SECAM D, K	12 NTSC 3.58/6.0 MHz	6 SECAM K1	13 NTSC 3.58/6.5 MHz	7 NTSC M (NTSC 3.58/4.5 MHz)	14 SECAM I	通过专用的光碟播放机和专用的录像机及DVD播放	数字电视: GB20600-2006 Mode-C=1/3780		15 PAL 60 Hz/5.5 MHz	8 MHz VHF / UHF (中国)		16 PAL 60 Hz/6.0 MHz	免费接收空中广播电视		17 PAL 60 Hz/6.5 MHz
17制式	功能	17制式	功能																													
1 PAL B, G, H	接收广播传输和通过录像机的播放	8 NTSC 4.43/5.5 MHz	通过专用的录像机或DVD播放																													
2 PAL I		9 NTSC 4.43/6.0 MHz																														
3 PAL D, K		10 NTSC 4.43/6.5 MHz																														
4 SECAM B, G		11 NTSC 3.58/5.5 MHz																														
5 SECAM D, K		12 NTSC 3.58/6.0 MHz																														
6 SECAM K1		13 NTSC 3.58/6.5 MHz																														
7 NTSC M (NTSC 3.58/4.5 MHz)		14 SECAM I		通过专用的光碟播放机和专用的录像机及DVD播放																												
数字电视: GB20600-2006 Mode-C=1/3780		15 PAL 60 Hz/5.5 MHz																														
8 MHz VHF / UHF (中国)		16 PAL 60 Hz/6.0 MHz																														
免费接收空中广播电视		17 PAL 60 Hz/6.5 MHz																														
<b>接收频道(模拟频道)</b>		<b>VHF波段</b> 2-12 (PAL/SECAM B, K1) 0-12 (PAL B 澳大利亚) 1-9 (PAL B 新西兰) 1-12 (PAL/SECAM D) 1-12 (NTSC M 日本) 2-13 (NTSC M 美国)	<b>UHF波段</b> 21-69 (PAL G, H, I/SECAM G, K, K1) 28-69 (PAL B 澳大利亚) 13-57 (PAL D, K) 13-62 (NTSC M 日本) 14-69 (NTSC M 美国)	<b>有线电视</b> S1-S20 (OSCAR) 1-125 (美国有线电视) C13-C49 (日本) S21-S41 (HYPER) Z1-Z37 (中国) 5A, 9A (澳大利亚)																												
<b>天线—背部</b>		VHF / UHF																														
<b>使用环境</b>		温度: 0 °C - 40 °C 湿度: 20 % - 80 % 相对湿度 (无结露)																														
<b>连接端子</b>	视频/音频输入1	视频	RCA插针式 × 1	1.0 V[p-p] (75 Ω)																												
		分量视频	Y P <sub>B</sub> /C <sub>B</sub> , P <sub>R</sub> /C <sub>R</sub>	1.0 V[p-p] (包括同步) ±0.35 V[p-p]																												
		音频 左-右	RCA插针式 × 2	0.5 V[rms]																												
	视频/音频输入2	视频	RCA插针式 × 1	1.0 V[p-p] (75 Ω)																												
		分量视频	Y P <sub>B</sub> /C <sub>B</sub> , P <sub>R</sub> /C <sub>R</sub>	1.0 V[p-p] (包括同步) ±0.35 V[p-p]																												
		音频 左-右	RCA插针式 × 2	0.5 V[rms]																												
	视频/音频输入3	视频	RCA插针式 × 1	1.0 V[p-p] (75 Ω)																												
		S端子	迷你DIN 4针	Y:1.0 V[p-p] (75 Ω) C:0.286 V[p-p] (75 Ω)																												
	视频/音频输入4	视频	RCA插针式 × 1	1.0 V[p-p] (75 Ω)																												
		音频 左-右	RCA插针式 × 2	0.5 V[rms]																												
	视频输出	视频	RCA插针式 × 1	1.0 V[p-p] (75 Ω)																												
		音频 左-右	RCA插针式 × 2	0.5 V[rms](高阻抗)																												

## 电视机

连接端子	其它端子	HDMI1 - 4输入	A型连接器	●本机支持“HDAVI control 5”功能。	
		电脑视频输入	高密度D-SUB 15针	R / G / B: 0.7 V[p-p] (75 Ω) HD / VD: TTL 级 2.0 - 5.0 V[p-p] (高阻抗)	
		数字音频输出	PCM (脉冲编码调制)/杜比数字, 光纤		
		存储卡插槽	SD卡插槽 × 1		
		USB 1/2	USB 2.0 A型接口, 直流 5 V, 最大电流 500 mA		
		LAN	10BASE-T / 100BASE-TX		
尺寸 (宽 × 高 × 厚)		1,580 mm × 1,019 mm × 415 mm (包括电视机底座) 1,580 mm × 967 mm × 90 mm (仅电视机)			
重量		净重54.5 kg (包括电视机底座) 净重48.5 kg (仅电视机)			
执行标准		Q/YXNS31-2010			

## 三维立体眼镜

尺寸 (宽 × 高 × 厚)	177 mm × 46 mm × 174 mm
重量(包括电池)	净重63 g
镜片类型	液晶快门 帧顺序类型
电池(持续时间)	硬币型锂电池CR2032 (Panasonic生产的电池连续使用时间约为75小时)
材质	主体部分: 树脂 镜片: 液晶玻璃
使用环境	0 °C - 40 °C

### 说明

- 设计和规格若有变化, 恕不另行通知。所示尺寸和重量均为近似值
- 本设备符合下述所列标准。GB13837-2003, GB17625.1-2003, GB8898-2001

# 保养

首先将电源插头从电源插座上拔下。

## 显示屏、机壳、底座

### 日常维护:

用软布轻轻擦拭显示屏表面, 前壳或底座, 清洁灰尘和手印。

### 顽固污物:

可用软布浸上清水或用100倍水稀释的中性洗涤剂擦拭表面。然后, 用干的软布均匀擦拭表面直至擦干。

### 注意

- 不要用硬布擦拭或者过于用力擦拭, 否则会划伤表面。
- 小心不要用水或洗涤剂直接清洁电视机表面。渗入电视机部件内部的液体可能会导致产品故障。
- 小心不要使表面接触驱虫剂、溶剂、稀释剂或其它挥发性物质。这会降低显示屏表面质量或者导致外漆脱落。
- 显示屏表面经特殊处理, 很容易损坏。请勿用指甲或其它硬物敲击或刮划表面。
- 切勿使机壳和底座长时接触橡胶或塑料物品。这会降低显示屏表面质量。

## 电源插头

定期用干布清洁电源插头。潮湿和灰尘可能引起火灾或触电。

# 许可证

即使未对这些公司或产品商标作特别说明，这些商标也已完全受到认可。

- VGA是国际商业机器公司(IBM)的商标。
- S-VGA是视频电子标准协会(VESA)的注册商标。
- SDXC标志是SD - 3C, LLC的商标。
- HDMI、HDMI标志及高清晰度多媒体接口是HDMI Licensing LLC在美国和其它国家的商标或注册商标。
- HDAVI Control™是松下电器产业株式会社的商标。
- “AVCHD”和“AVCHD”标志是松下电器产业株式会社和索尼公司的商标。
- THX和THX标志是THX公司在某些司法管辖地的注册商标，所有权利都予以保留。
- 由Dolby Laboratories授权制造。杜比、Dolby和双D标志是Dolby Laboratories的商标。
- Macintosh是苹果公司的商标。
- VIERA CAST™是松下电器产业株式会社的商标。
- DLNA®, DLNA标志及DLNA CERTIFIED™是数字生活网络联盟的商标、服务标识或授权标识。
- Windows是微软公司在美国和/或其它国家的注册商标。
- DivX®, DivX®认证(商标)和相关标志是DivX公司的注册商标，并授权使用。
- “RealD 3D”是RealD 3D公司的商标。  
此产品所涉及的美专利号码是5,193,000。

## 电子信息产品污染控制标识



- 有毒有害物质或元素标识  
产品中有毒有害物质或元素的名称及含量

部件名称	有毒有害物质或元素					
	铅(Pb)	汞(Hg)	镉(Cd)	六价铬(Cr(VI))	多溴联苯(PBB)	多溴二苯醚(PBDE)
已安装印刷电路板	×	○	○	○	○	○
等离子显示板	○	○	○	○	○	○
机壳	○	○	○	○	○	○
喇叭	○	○	○	○	○	○
包装内附件	×	○	○	○	○	○
遥控器	×	○	○	○	○	○

○:表示该有毒有害物质在该部件所有均质材料中的含量均在 SJ/T11363-2006 规定的限量要求以下。  
×:表示该有毒有害物质至少在该部件的某一均质材料中的含量超出 SJ/T11363-2006 规定的限量要求。

Panasonic 顾客咨询服务中心电话: 8008100781  
手机、小灵通及未开通800业务地区: 4008100781  
上海松下等离子显示器有限公司对本说明书拥有最终解释权

### 顾客记录

本商品型号和制造编号均在其后盖处。您应在下面填上制造编号并妥善保管本说明书，以及您的购买发票，以作为您购买的永久记录，这样将有助于在发生遗失或失窃时进行识别，以及作保修服务之用。

型 号

制造编号

## 上海松下等离子显示器有限公司

主页: <http://panasonic.cn>

地址: 上海市浦东新区金穗路1398号

原产地: 中国

©Panasonic Corporation 2010

中国印刷

发行: 2010年7月