

# Panasonic®

使用说明书  
数码相机

型号 DMC-TS25

## LUMIX

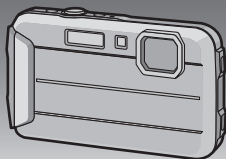

请于使用前仔细阅读操作使用说明书，并妥善保管。



本相机更详细的使用说明包含在提供的 CD-ROM 中的“高级功能使用说明书 (PDF 格式)”中。请将其安装到 PC 上阅读。



GK

VQT4N66  
F1112MG0

亲爱的顾客，

我们很高兴能借此机会感谢您购买此款 **Panasonic** 数码相机。请仔细阅读本使用说明书，并将其妥善保管以备日后参考。请注意，您的数码相机的实际控件、元件、菜单项等看起来可能与本使用说明书的图例中所显示的略有不同。

**请严格遵守版权法。**

- 若非个人使用，复制先期录制的磁带、磁盘、其他出版物或播放材料都侵犯版权法。即使是个人使用，也严禁复制某些特定的材料。

## 安全注意事项

### 警告：

为了减少火灾、触电或产品损坏的危险，

- 请勿使水或其他液体滴入或飞溅到本机内。
- 请勿让附件（电池、电池充电器、SD 记忆卡等）遭受雨淋、受潮、滴上或溅上水。
- 请仅使用推荐的附件。
- 请勿卸下盖子。
- 请勿自行维修本机。请向有资格的维修人员请求维修。

电源插座应安装在设备附近并应易于触及。

### ■ 产品标识

产品	位置
数码相机	底部
电池充电器	底部

## ■关于电池

### 注意

- 如果电池更换得不正确，会有发生爆炸的危险。请仅用制造商建议使用的类型的电池进行更换。
  - 废弃电池时，请与当地机构或经销商联系，询问正确的废弃方法。
- 
- 请勿将电池加热或接触明火。
  - 请勿将电池长时间放置在门窗紧闭受阳光直射的汽车内。

### 警告

电池有发生火灾、爆炸和灼伤的危险。请勿拆卸、加热至 60 °C 以上或焚烧。

## ■关于电池充电器

### 注意！

为了减少火灾、触电或产品损坏的危险，

- 请勿将本机安装或置于书柜、壁橱或其他密闭的空间里。请确保本机通风良好。
- 
- 连接了 AC 电源线时，电池充电器处于待机状态。只要电源线和电源插座相连，原电路就会始终“带电”。

## ■ 使用时的注意事项

- 请勿使用其他任何 USB 连接线，只使用提供的 USB 连接线或正品的 Panasonic USB 连接线 (DMW-USBC1: 可选件)。
- 请始终使用正品的 Panasonic AV 电缆 (DMW-AVC1: 可选件)。

## 使本机尽可能远离电磁设备 (如微波炉、电视机、视频游戏机等)。

- 如果在电视机上方或其附近使用本机，本机上的图像和 / 或声音可能会受到电磁波辐射的干扰。
- 请勿在移动电话附近使用本机，否则可能会影响图像和 / 或声音的品质。
- 扬声器或大型电机产生的强磁场，可能会损坏拍摄的数据或使图像失真。
- 由微处理器产生的电磁波辐射，可能会对本机产生负面影响，以致干扰图像和 / 或声音。
- 如果本机由于受电磁设备的影响而停止正常工作，请关闭本机，并取出电池。然后，重新插入电池并开启本机。

## 请勿在无线电发射器或高压线附近使用本机。

- 如果在无线电发射器或高压线附近拍摄，拍摄的图像和 / 或声音可能会受到负面影响。

## - 如果看到此符号的话 -

### 在欧盟以外其它国家的废物处置信息

此符号仅在欧盟有效。

如果要废弃此产品，请与当地机构或经销商联系，获取正确的废弃方法。



# 目录

安全注意事项.....	2
使用之前.....	6
标准附件.....	7
（重要）关于本相机的防水性 / 防尘性和耐冲击性.....	8
元件名称.....	13
给电池充电.....	14
插入及取出记忆卡（可选件） / 电池.....	15
一系列操作.....	16
阅读使用说明书（PDF 格式）.....	18
安装提供的软件.....	19
规格.....	20

## 使用之前

为了防止因误操作本机而导致渗入水，在水中使用前，请务必阅读“（重要）关于本相机的防水性 / 防尘性和耐冲击性”（P8）。

- 请勿因跌落或碰撞本相机使其受到剧烈撞击或震动。此外，请勿使本相机受到强大的压力。
  - 可能会损坏防水性。
  - 可能会损坏镜头或 LCD 监视器。
  - 可能会导致性能或功能的故障。

### ■ 当镜头的内侧雾化时（水汽凝结）

这并非本相机的故障或问题。可能是由本相机的使用环境引起的。

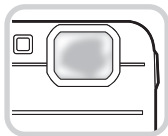

### 当镜头的内侧雾化时应该做什么

- 关闭电源，在周围环境温度恒定，远离高温、潮湿、沙子和灰尘的地方打开侧盖。当本相机的温度接近于周围环境温度时，在侧盖打开的状态下，雾化会在 10 分钟至 2 小时后自然消失。
- 如果雾化不消失，请与 Panasonic 联系。

### 镜头的内侧可能会雾化的条件

在以下等温度有着显著变化或湿度高的地方使用本相机时，可能会发生水汽凝结，镜头的内侧可能会雾化。

- 在炎热的海滩上等使用本相机后突然在水中使用时
- 将本相机从滑雪场或高海拔等寒冷的地方拿到温暖的地方时
- 在湿度高的环境下打开侧盖时

# 标准附件

在使用相机之前，请确认包装内是否提供了所有附件。  
产品号码以 2013 年 1 月时的为准。此后可能会有变更。

- 1 电池组  
(在本文中，称为**电池组或电  
池**)  
请在使用前给电池充电。
- 2 电池充电器  
(在本文中，称为**电池充电器  
或充电器**)
- 3 AC 电缆
- 4 USB 连接线
- 5 CD-ROM
  - 软件
  - 高级功能使用说明书使用前，请安装到 PC 上。
- 6 腕带



- 提供的附件不防水。
- 在本文中，SD 记忆卡、SDHC 记忆卡和SDXC 记忆卡统称为**记忆卡**。
- 记忆卡为可选件。**  
不使用记忆卡时，可以在内置内存上记录图像或回放内置内存上的图像。
- 如果不慎丢失了提供的附件，请向经销商或离您最近的服务中心咨询。（可以单独购买附件。）

## (重要) 关于本相机的防水性 / 防尘性和耐冲击性

### 防水性 / 防尘性

本相机的防水 / 防尘等级符合“IPX8”和“IP6X”等级。请严格遵守本文中所记述的注意事项和维护保养指南，本相机可以在水深不超过 7 m 的水中工作最多 60 分钟。(\*1)

### 耐冲击性

本相机也符合“MIL-STD 810F Method 516.5-Shock”。本相机已经通过了从 1.5 m 的高处下落到 3 cm 厚的胶合板上的下落测试。在大多数情况下，如果本相机从不超过 1.5 m 的高处落下，不会受到任何损坏。(\*2)

这并不保证在所有情况下都无损坏、无故障或防水。

- \*1 这意味着按照 Panasonic 规定的使用方法在指定的压力下指定的时间内可以在水中使用本相机。
- \*2 “MIL-STD 810F Method 516.5-Shock” 是美国国防部的测试方法标准，规定用 5 台为一组的设备从下落高度 122 cm，下落方向 26 个方向（8 个角、12 个边、6 个面）进行下落测试，在 5 台以内通过 26 个方向下落。（如果在测试过程中有问题发生，使用新的一组，合计 5 台以内通过下落方向测试）  
Panasonic 的测试方法基于上面的“MIL-STD 810F Method 516.5-Shock”。但是，下落到 3 cm 厚的胶合板上的下落高度从 122 cm 改为 150 cm。通过了此下落测试。  
（下落冲击部分的掉漆或变形等外观变化忽略不计。）



## ■本相机的使用

- 如果由于碰撞或掉落等原因而使本机受到撞击，则不保证防水。如果本相机受到撞击，应该由 **Panasonic** 来进行检查（收费）确认防水是否仍然有效。
- 当本相机被溅上洗涤剂、肥皂、温泉水、入浴剂、防晒油、防晒霜、化学制品等时，请立即将其擦去。
- 本相机的防水功能仅适用于海水和淡水。
- 因客户的误用或误操作而导致的任何故障都不在保证范围内。
- 本机的内部不防水。渗入水会导致故障。
- 提供的附件不防水。
- 记忆卡和电池不防水。请勿用湿手进行操作。此外，请勿将湿的记忆卡或电池插入到本相机中。
- 请勿将本相机长时间放置在温度非常低（滑雪场或高海拔的地方等）或温度可能会超过 **40 °C**（强烈的阳光下的汽车内、加热器附近、船上或海滩上等）的地方。（防水性可能会变差。）

## ■关于 [注意事项] 演示显示 ([水下使用要求事项])

- 购买后，在侧盖完全关闭的状态下第一次开启电源时，会显示 [注意事项]。
- 为了保持防水性，请事先确认。

### 1 按 ◀ 选择 [是]，然后按 [MENU/SET]。

- 在开始前，如果选择 [否]，会自动跳到时钟设置画面。

### 2 按 ◀/▶ 选择图像。

◀: 返回到上一个画面

▶: 观看下一个画面

- 可以通过按 [MENU/SET] 强制结束。
- 在确认过程中关闭本机或按 [MENU/SET] 强制结束时，每次开启电源都会显示 [注意事项]。

### 3 观看完最终画面 (12/12) 后，按 [MENU/SET] 结束。

- 观看完最终画面 (12/12) 后按 [MENU/SET] 时，从下次开始开启电源不会显示 [注意事项]。
- 也可以从 [设置] 菜单中的 [注意事项] 进行观看。

## 在水中使用前的确认

请务必用无绒毛干布擦拭侧盖上的橡胶密封垫和橡胶密封垫对合的地方。

### 1 确认侧盖的内侧没有异物。

- 如果周围区域有线头、头发、沙子等异物，几秒钟之内就会渗入水而导致故障。
- 如果有液体，请用软的干布将其擦去。  
如果在附着了液体的情况下使用本相机，可能会导致渗入水和故障。
- 如果有异物，请用无绒毛干布将其擦去。
- 请格外注意除去可能会附着在橡胶密封垫的侧面和角内的细沙等。

### 2 检查侧盖上的橡胶密封垫的裂缝和变形。

- 由于使用和寿命的原因，橡胶密封垫的性能约 1 年后可能会变差。为了防止对本相机造成永久性损坏，请每年更换一次密封垫。有关相关的费用以及其他信息，请与 Panasonic 联系。

### 3 牢牢地关闭侧盖。

- ① [LOCK] 开关（灰色部分）
- ② 红色部分
- ③ 解除锁定的状态
- ④ 锁定的状态

- 牢牢地锁上 [LOCK] 开关直到红色部分再也看不见为止。
- 为了防止水渗入，请注意不要夹入液体、沙子、头发、灰尘或腕带的绳子等异物。

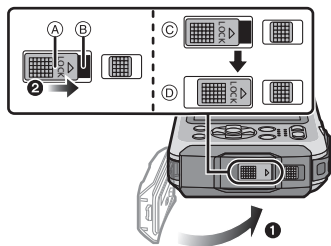

请勿在有沙子和灰尘的地方、水边或用湿手打开或关闭侧盖。附着了沙子或灰尘可能会导致渗入水。

## 在水中使用本相机

- 请在水深 7 m 以内，水温在 0 °C 至 40 °C 的范围内水中使用本相机。
- 请勿用于水肺潜水（水中呼吸器）。
- 请勿在水深超过 7 m 的地方使用本相机。
- 请勿在 40 °C 以上的热水（在浴室或温泉中）中使用本相机。
- 请勿在水中连续使用本相机超过 60 分钟。
- 请勿在水中打开或关闭侧盖。
- 在水中，请勿使本相机受到撞击。（可能无法保持防水性，并有可能渗入水。）
- 请勿持拿着本相机跳入水中。请勿在急流或瀑布等水会激烈飞溅的地方使用本相机。（可能会受到强大的水压，并且可能会导致故障。）
- 本相机会沉入水中。通过牢牢地将腕带套在手腕上等，以防止在水中掉落并弄丢本相机。

## 在水中使用后本相机的维护保养

**在用水冲洗本相机除去沙子和灰尘之前，请勿打开或关闭侧盖。使用后，请务必清洁本相机。**

- 请彻底擦去双手、身体、头发等上的水滴、沙子和盐分。
- 建议在室内清洁本相机，避免在水会飞溅或沙子可能会落下的地方清洁。

**在水中使用后，请务必清洁本相机而不要使其处于脏污的状态。**

- 本相机上附着了异物或盐分放置时，可能会导致损坏、变色、腐蚀、异味或防水性变差。

### 1 在侧盖关闭的状态下水冲洗。

- 在海边或水中使用后，请将本机浸入淡水 10 分钟左右。
- 如果变焦按钮或相机[ON/OFF]按钮不能顺畅地活动，可能是附着了异物。在这种状态下使用时，可能会导致无法活动等故障。因此，请通过在淡水中晃动本相机来冲洗掉异物。
- 在将本相机浸泡在水中时可能会从排水孔冒出气泡，但这并非故障。



## 2 上下倒置 (A) 和上下正常 (B) 持拿本相机，轻轻地摆动数次使水排出。

- 在海滩或水中使用本相机后或在冲洗后，水可能会暂时残留在扬声器和麦克风周围，并且可能会导致音量降低或声音失真。
- 请确保将手穿过腕带，以免相机掉落。

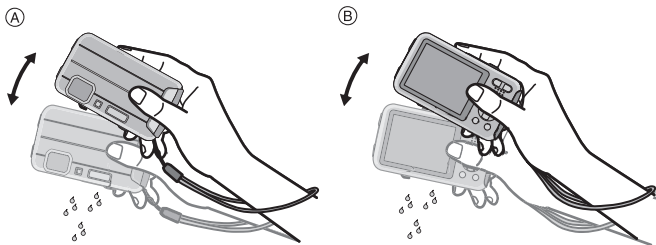

## 3 用软的干布将本相机上的水滴擦去，并在通风良好的阴凉处将本相机晾干。

- 将本相机竖立放置在干布上将其晾干。本机采用了排水构造，可以将相机 [ON/OFF] 按钮和变焦按钮等的缝隙中的水排出。
- 请勿用干燥机或类似设备的热风吹干本相机。防水性会因变形而变差。
- 请勿使用汽油、稀释剂、酒精、清洁剂、肥皂或洗涤剂化学制品。



## 4 确认没有水滴，打开侧盖，用软的干布将内侧残留的水滴或沙子擦去。

- 在没有完全晾干的情况下打开侧盖时，水滴可能会附着在记忆卡或电池上。此外，水可能会积聚在记忆卡 / 电池插槽或端口连接器周围的缝隙中。请务必用软的干布将水擦去。
- 如果在仍然是湿的时关闭侧盖，水滴可能会渗入到本相机内部，而导致水汽凝结或故障。

# 元件名称

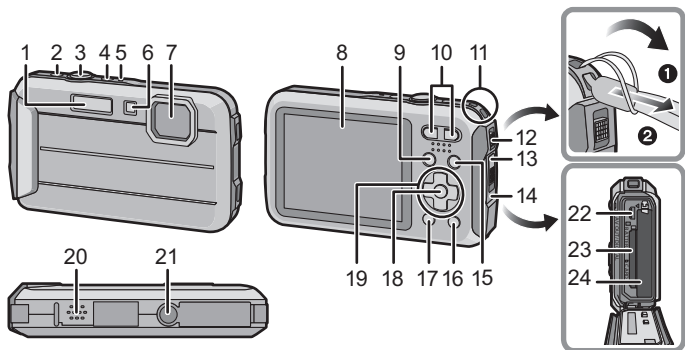

- |                                   |                                       |
|-----------------------------------|---------------------------------------|
| 1 闪光灯                             | 14 侧盖                                 |
| 2 动态影像按钮                          | 15 [▶] (回放) 按钮                        |
| 3 快门按钮                            | 16 [Q.MENU] 按钮 /                      |
| 4 相机 [ON/OFF] 按钮                  | [⏮/⏪] (删除 / 取消) 按钮                    |
| 5 麦克风                             | 17 [DISP.] 按钮                         |
| 6 自拍定时器指示灯 /<br>AF 辅助灯 /<br>LED 灯 | 18 [MENU/SET] 按钮                      |
| 7 镜头                              | 19 指针按钮                               |
| 8 LCD 监视器                         | 20 扬声器                                |
| 9 [MODE] 按钮                       | • 请注意不要用手指挡住扬声<br>器。否则，可能会难以听到<br>声音。 |
| 10 变焦按钮                           | 21 三脚架插座                              |
| 11 腕带环                            | • 如果安装螺钉长度5.5 mm以上<br>的三脚架，可能会损坏本机。   |
| • 为了防止相机跌落，使用相<br>机时请务必安装腕带。      | 22 [AV OUT/DIGITAL] 接口                |
| 12 释放开关                           | 23 记忆卡插槽                              |
| 13 [LOCK] 开关                      | 24 电池插槽                               |

# 给电池充电

请使用专用的充电器和电池。

- 相机在出厂时，电池未充电。请在使用前给电池充电。
- 请在室内（10 °C 至 30 °C）用充电器给电池充电。

**1** 安装电池时，请注意电池的方向。



**2** 连接 AC 电缆。

- [CHARGE] 指示灯 (A) 点亮，充电开始。

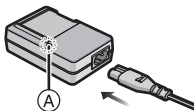

## ■关于 [CHARGE] 指示灯

点亮： 充电中。

熄灭： 充电已完成。（充电时间：约 120 分钟）

## ■关于本机可以使用的电池

本机可以使用的电池为 **DMW-BCK7GK**。

## 插入及取出记忆卡（可选件） / 电池

- 检查是否已关机。
- 确认没有异物。
- 推荐使用 Panasonic 记忆卡。

**1** ①: 滑动 [LOCK] 开关 (A), 解除锁定。

②: 滑动释放开关 (B), 打开侧盖。

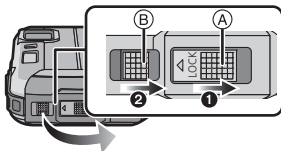

- 请始终使用正品的 Panasonic 电池 (DMW-BCK7GK)。
- 如果使用其他品牌的电池, 我们不能保证本产品的品质。

**2** 电池: 注意电池方向, 完全插入直到听到锁住的声音为止, 然后确认是否被开关 (C) 锁住。要想取出电池, 请朝箭头指示的方向滑开开关 (C)。

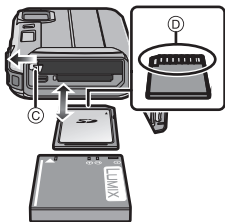

记忆卡: 注意记忆卡插入时的方向, 将记忆卡牢牢地完全插入直到听到“喀哒”声为止。

要想取出记忆卡, 请按压记忆卡直到发出喀哒声为止, 然后平直抽出记忆卡。

①: 请勿触摸记忆卡的连接端子。

**3** 关闭侧盖直到发出喀哒声为止, 然后朝 [◀] 滑动 [LOCK] 开关将其锁住。

- 请确认 [LOCK] 开关上的红色部分没有露出来。

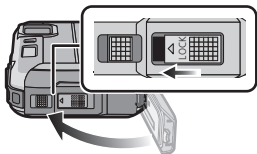

### 注意

- 请将记忆卡放在儿童接触不到的地方, 以防儿童吞食。

## 一系列操作

### 1 按相机 [ON/OFF] 按钮。

- 本相机出厂时，时钟未被设置。  
在使用本相机前，请设置日期和时间。

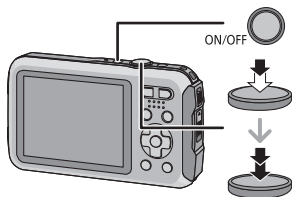



### 2 先半按快门按钮聚焦，然后再完全按下进行拍摄。

#### ■ 选择拍摄模式

按 [MODE] 选择拍摄模式。

: 用自动设置进行拍摄。

: 用您自己的设置进行拍摄。

: 一边确认影像效果一边拍摄。

: 本模式最适合拍摄运动场面等。

: 本模式最适合在滑雪场或被雪覆盖的山等地方拍摄，能尽可能地表现出雪的白。

: 本模式最适合在水下最多 3 m 及在海滩上进行拍摄。

: 本模式最适合在水深 3 m 至 7 m 处进行拍摄。

: 使用本模式可以拍摄全景图像。

: 根据场景进行拍摄。



## ■ 录制动态影像

通过按动态影像按钮开始录制。

- 通过再次按动态影像按钮停止录制。
- 连续录制动态影像的最长时间为 29 分 59 秒。屏幕上显示最长可以连续录制的时间。

## ■ 设置菜单

按 [MENU/SET] 显示菜单画面改变拍摄功能、相机设置和其他设置。

## ■ 回放图像

按 [▶]。

- 按 ◀ 或 ▶ 选择图像。

## ■ 删除图像

选择图像，然后按 [⏏/↵]。

- 显示确认画面。通过选择 [是] 删除图像。

## ■ 关于 [LED 灯] ([设置])

如果设置为 [开]，在拍摄待机画面上按住 ▶ (⚡)，LED 灯会点亮 60 秒。



# 阅读使用说明书（PDF 格式）

本相机更详细的使用说明包含在提供的 CD-ROM 中的“高级功能使用说明书（PDF 格式）”中。请将其安装到 PC 上阅读。

## ■对于 Windows

- 1 开启 PC，插入包含使用说明书的 CD-ROM（提供）。
- 2 单击 [使用说明书]。
- 3 选择所需的语言，然后单击 [使用说明书] 进行安装。  
① 返回到安装菜单。
- 4 双击桌面上的“使用说明书”快捷方式图标。

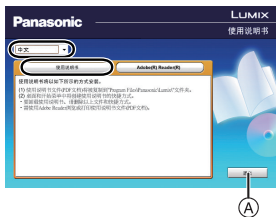

## ■使用说明书（PDF 格式）打不开时

要想浏览或打印使用说明书（PDF 格式），需要用到 Adobe Acrobat Reader 5.0 或更新版本或者 Adobe Reader 7.0 或更新版本。

- 可以从下面的网站上下载您的操作系统可以使用的 Adobe Reader 版本，然后进行安装。

<http://get.adobe.com/reader/otherversions/>

## 安装提供的软件

- 提供的 CD-ROM 包含以下软件。
  - PHOTOfunSTUDIO 9.0 SE (Windows8/7/Vista/XP)
  - LoiLoScope 30 天完全体验版 (Windows8/7/Vista/XP)  
(可以安装的仅为到试用版下载站点的快捷方式。)
- 插入 CD-ROM 之前, 请关闭所有正在运行的应用程序。

### 1 确认 PC 的环境。

- 有关操作环境或操作方法等信息的详情, 请参阅“高级功能使用说明书”(PDF文件)或各软件程序的使用说明书。

### 2 插入带有提供的软件的 CD-ROM。

- 插入了提供的 CD-ROM 时, 安装菜单将会启动。

### 3 单击安装菜单上的 [应用程序]。

### 4 单击 [推荐安装]。

- 请按照画面上显示的信息继续进行安装。

### 注意

- 与 PC 兼容的软件会被安装。
- “PHOTOfunSTUDIO”和“LoiLoScope”与 Mac 不兼容。

# 规格

规格如有变更，恕不另行通知。

**数码相机：**

**安全注意事项**

<b>电源：</b>	DC 5.1 V
<b>功耗：</b>	1.0 W (拍摄时) 0.6 W (回放时)

<b>相机有效像素</b>	16,100,000 像素	
<b>影像传感器</b>	1/2.33" CCD, 总像素数 16,600,000 像素, 原色滤光镜	
<b>镜头</b>	光学 4× 变焦, f=4.5 mm 至 18 mm (相当于 35 mm 胶片相机: 25 mm 至 100 mm) / F3.9 (广角) 至 F5.7 (远摄)	
<b>影像稳定器</b>	光学方式	
<b>聚焦范围</b>	标准	50 cm (广角) / 1 m (远摄) 至 ∞
	微距 / 智能自动 / 动态影像	5 cm (广角) / 1 m (远摄) 至 ∞
	场景模式	上述范围可能会有所不同。
<b>快门系统</b>	电子快门 + 机械快门	
<b>最低照度</b>	约 14 lx (使用 i- 低照度, 快门速度为 1/25 秒时)	
<b>快门速度</b>	8 秒至 1/1300 秒 [星空] 模式: 15 秒、30 秒、60 秒	
<b>曝光 (AE)</b>	自动 (程序 AE)	
<b>测光模式</b>	多点测光	
<b>LCD 监视器</b>	2.7" TFT LCD (4:3) (约 230,000 点) (视场率约为 100%)	

麦克风	单声道
扬声器	单声道
记录媒体	内置内存 (约 70 MB) /SD 记忆卡 / SDHC 记忆卡 /SDXC 记忆卡
录制文件格式	
静态影像	JPEG (基于“Design rule for Camera File system” (相机文件系统设计规范), 基于“Exif 2.3”标准) / 对应 DPOF
动态影像	MP4
音频压缩格式	AAC
接口	
数码	“USB 2.0” (高速)
模拟视频	NTSC/PAL 复合 (通过菜单切换)
音频	音频线路输出 (单声道)
端口	
[AV OUT/ DIGITAL]	专用插口 (8 针)
尺寸 (不包括突出部分)	约 103.7 mm (宽) × 58.3 mm (高) × 19.7 mm (深)
重量	约 144 g (包括记忆卡和电池) 约 125 g (不包括记忆卡和电池)
工作温度	-10 °C* 至 40 °C * 在温度介于 -10 °C 至 0 °C (滑雪场或高海拔等寒冷的地方) 的范围内使用时, 电池的性能 (可拍摄的图像数量 / 工作时间) 可能会暂时变差。
工作湿度	10%RH 至 80%RH
防水性	相当于 IEC 60529 “IPX8”。 (在水深 7 m 处可以使用 60 分钟)

耐冲击性	<p>本相机的测试方法依照“MIL-STD 810F Method 516.5-Shock”* 标准。</p> <p>* “MIL-STD 810F Method 516.5-Shock”是美国国防部的测试方法标准，规定用 5 台为一组的设备从下落高度 122 cm，下落方向 26 个方向（8 个角、12 个边、6 个面）进行下落测试，在 5 台以内通过 26 个方向下落。（如果在测试过程中有问题发生，使用新的一组，合计 5 台以内通过下落方向测试）</p> <p>• Panasonic 的测试方法基于上面的“MIL-STD 810F Method 516.5-Shock”。但是，下落到 3 cm 厚的胶合板上的下落高度从 122 cm 改为 150 cm。通过了此下落测试。（下落冲击部分的掉漆或变形等外观变化忽略不计。）</p> <p>不保证在所有情况下都无损坏或无故障。</p>
防尘性	相当于 IEC 60529“IP6X”。

### 电池充电器 (Panasonic DE-A92B) :

#### 安全注意事项

输入：	AC~110 V 至 240 V, 50/60 Hz, 0.2 A
输出：	DC---4.2 V, 0.43 A
工作温度：	0 °C* 至 40 °C
	* 在低于 0 °C 的温度下，无法给电池充电。（无法给电池充电时，[CHARGE] 指示灯会闪烁。）

### 电池组 (锂离子) (Panasonic DMW-BCK7GK):

#### 安全注意事项

电压 / 容量：	3.6 V/680 mAh
----------	---------------

## 化学物质含有表

部件名称	有毒有害物质或元素					
	铅 (Pb)	汞 (Hg)	镉 (Cd)	六价铬 (Cr(VI))	多溴联苯 (PBB)	多溴二苯醚 (PBDE)
外壳、构造	○	○	○	○	○	○
镜头	×	○	○	○	○	○
印刷基板组件	×	○	○	○	○	○
液晶面板	○	○	○	○	○	○
电池组	×	○	○	○	○	○
电池充电器	×	○	○	○	○	○
USB 连接线	○	○	○	○	○	○
AC 电缆	○	○	○	○	○	○

○：表示该有毒有害物质在该部件所有均质材料中的含量均在《SJ/T 11363 - 2006》规定的限量要求以下。

×：表示该有毒有害物质至少在该部件的某一均质材料中的含量超出《SJ/T 11363 - 2006》规定的限量要求。

对于表示“×”的情况，属于欧盟 RoHS 指令的豁免项目。



与产品配套使用的**电池充电器**的环保使用期限为 10 年。



与产品配套使用的**电池组**的环保使用期限为 5 年。

- SDXC 徽标是 SD-3C, LLC 的商标。
- QuickTime 和 QuickTime 的标志是 Apple Inc. 的商标或者注册商标。
- Mac 和 Mac OS 是在美国和其他国家注册的 Apple Inc. 的商标。
- Windows 和 Windows Vista 是 Microsoft Corporation 在美国和 / 或其他国家的注册商标或商标。
- 本产品使用 DynaComware Corporation 的“DynaFont”。
- DynaFont 是 DynaComware Taiwan Inc. 的注册商标。
- 本说明书中提及的其他公司名称和产品名称为各自公司的商标或注册商标。



本产品 **AVC** 专利许可证包的授权范围内，许可消费者在个人及非商业性使用中：（1）遵照 **AVC** 标准（“**AVC Video**”）编码视频，和 / 或（2）解码由从事个人及非商业性活动的消费者编码的 **AVC** 视频，和 / 或解码从授权提供 **AVC** 视频的视频供应商处获得的 **AVC** 视频。除此之外的任何其他使用情况一律不授权或者不包含在内。其他信息可以从 **MPEG LA, LLC** 获取。请访问 <http://www.mpegla.com>。

松下电器产业株式会社（日本大阪）监制  
厦门松下电子信息有限公司 制造  
福建省厦门火炬高技术产业开发区  
原产地：中国  
**DMC-TS25** 标准代号：**Q/XMSX 060**

2013年1月发行  
在中国印刷