

Panasonic®

使用说明书

家用电冰箱

(冷藏冷冻箱)

型号 NR-C28WPT1-A
(BCD-278WPTCA-A)



使用得当，省电不少

另附保修证

- 请仔细阅读本说明书和保修证后妥善保管，以备需要时查阅。
使用前务必请仔细阅读「安全上的注意事项」。
- 如果您需要修理或咨询时，请您与Panasonic客户咨询服务中心：
400-810-0781；800-810-0781（固定电话）联系或访问Panasonic
官方网站（<http://panasonic.cn>），我们将竭诚为您提供优质的服务。
- 衷心感谢您购买Panasonic电冰箱。

目 次

特点	3
安全上的注意事项	4
安装方法	6
存放食品的最佳方法	8
零部件名称	9
控制面板的名称与功能	10
温度设定方法	12
功能设定方法	14
功能介绍	15
零部件的拆卸安装方法	17
除霜及保养方法	19
疑问解答	20
保修和售后服务	22
电路图	23
装箱单	23
规格	封底

特点



此商品为
NR-C28WPT1-A

- ◆ **全风冷无霜技术，省时省力**
无需人工除霜，制冷速度快且温度均匀，利于食物保鲜。
- ◆ **高效节能**
采用Panasonic变频压缩机，耗电更少（取得国家能效等级1级）、噪音更低。
- ◆ **光动银抗菌装置**
冷藏室内配备有光动银抗菌装置，能有效抑制细菌产生。
- ◆ **除异味净化功能**
冷藏室内配备有银离子生物除味装置，对异味能进行有效的吸附和分解，从而营造食物清新、健康的保存环境。
- ◆ **自由变温室（包含冰温区功能）**
温度可在4℃～-3℃之间随意调节，根据自己的生活习惯和季节的变化随意选择适合的温区，最大限度地保持不同食物的营养和新鲜，使用更方便。
- ◆ **电脑控制、液晶显示**
 - 冷藏室、变温室和冷冻室分别由电脑系统控制；
 - 液晶显示屏显示冷藏室、变温室和冷冻室温度；
 - 温度设定简单方便；
 - 冷藏室忘关门提示功能；
 - 假日功能；
 - 按键锁定功能。
- ◆ **速冻功能**
快速冷冻，保持食品的原汁原味。

安全上的注意事项

务请遵照下述注意事项

为了避免危害使用者以及给他人造成财产损失，特此说明下列务必遵守的事项。

■采用了错误使用方法时产生的危害以及损失的程度，予以区分说明。



警告 有可能导致死亡或重伤的事项。



注意 有可能发生人身伤害或损坏财产的事项。



警告

电源插头及电源线



禁止

- 请勿用湿手触摸电源插头。
- 请勿损坏电源插头及电源线。
- 电源插头或电源线如有破损，请勿使用。
- 请勿捆扎电源线。
- 请勿采用拉扯电源线的方式来拔掉电源插头。



必须

- 必须使用独立的、带接地线的专用三芯电源插座，并确保电源回路可靠接地。
- 电源插头要切实插到底。
- 检修、清洁冰箱时必须拔下电源插头。
- 定期清除电源插头上的灰尘。（若电源插头积存灰尘，则会因潮湿等引起绝缘不良或火灾）
- 若电源线损坏，请联系指定的维修店并由专业维修人员负责更换，切不要私自更换。

使用时



禁止

- 请勿自己动手拆开修理和改造冰箱。
- 请勿损坏冰箱的制冷管路，避免因制冷剂泄露遇火而引起火灾。
- 请勿在冰箱附近使用易燃性喷剂。
- 请勿在冰箱内使用电吹风等电器产品或发热器具。
- 请勿拆卸冰箱后部的盖板。
- 请勿向冰箱箱体及内部洒水。
- 请勿让儿童吊在冰箱门上。
- 请勿放入易燃物品。
- 请勿储存药品和学术试验材料。



必须

- 若易燃性气体泄漏，应打开窗户通风换气，不要触碰冰箱。
- 若闻到焦糊味，应拔下电源插头中断冰箱运转。
- 如果照明灯损坏，请联系指定的维修店并由专业维修人员负责更换，切不要私自更换。

放置时



禁止

- 请勿将冰箱放置在潮湿和容易溅到水的地方。
- 请勿将盛有水的容器、电源插座、稳压电源、微波炉及类似点燃的蜡烛等物品放置在冰箱顶部。



必须

- 必须将冰箱放置在通风良好的地方，四周留有空隙。

废弃时



必须

- 废弃冰箱时，请卸下冰箱门封条，避免幼儿进入玩耍发生意外。
- 冰箱采用可燃性制冷剂，隔热保温材料使用了环戊烷，因此废弃时应用妥善的方法加以丢弃。



注意

储存食品时



禁止

- 请勿将瓶类放入冷冻室。
(瓶内液体冷冻后发生膨胀, 引起瓶碎裂而受伤)
- 放置瓶类等物品时, 物品请勿超出搁板边缘。
(若硬塞入大瓶, 开关门时可能会掉落而伤及人体)
- 请勿用湿手触摸冷冻室内的食品和容器。
(可能导致手冻伤, 尤其是金属容器)
- 请勿食用发出异味或变色的食品。
(若食用腐败的食品会引发疾病)



必须

- 开闭冰箱门时, 请确认是否有其他人触摸冰箱。
(避免冰箱门夹住手指)
- 调整玻璃搁板时, 请切实握住玻璃搁板, 避免掉落。

清洁时



禁止

- 请勿将手伸入冰箱底部。
(清洁时, 若手伸入底部可能导致手划伤)



必须

- 清洁过程中若需移动冰箱, 请在容易受损的地面上铺设保护用的板。

遇到这种情况时

- 停电时, 请减少开冰箱门的次数, 避免放入新的食品。
(防止冰箱内温度上升)
- 拔下电源插头后, 应等待10分钟后再插回电源插座。
(若马上插回电源插座会给压缩机增加负荷, 可能发生故障)
- 若在电压波动范围较大(超过187~242V范围)的情况下使用冰箱, 可能导致其无法正常使用或发生其他意外, 建议加装500W以上的自动稳压器配合使用。
- 箱体表面涂漆受损时, 请尽快将锈除去并贴上防水性墙纸。

安装方法

为了节省电费、抑制噪音，务必请您正确安全地安装冰箱。

拆除包装

拆除包装箱、泡沫底座及所有固定用的胶带。

留出散热空间

为冷却食品，冰箱将向四周散发热量。如图所示，左、右要留出4cm以上，背面、上部要留出10cm以上的空隙。（产生振动噪音时则拉开些）

安装在不受热气和太阳光照射之处

这样可抑制冷却能力的下降，节省电费。

安装在湿气少，通风情况良好之处

这样可抑制发霉，节省电费。

安装在结实的水平处

转动可调支脚，并使之固定。（防止振动和噪音）若放在地毯和聚氯乙烯制的地板材质上时，在冰箱下要先铺上一块结实的木板。（防止受热而变色）

调整方法

请务必将冰箱放置在水平地面上，按箭头方向调整左右可调支脚，使其与地面接触牢靠，避免产生振动噪音。

静置

安装调平后，先不要接通电源，让冰箱静置30分钟以上，再接通电源，以确保冰箱正常运转。

门把手的位置

- ①冷藏室的门把手在门的左侧边下部；
- ②变温室的门把手在门的左侧边；
- ③冷冻室的门把手在门的左侧边上部。

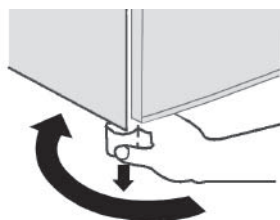
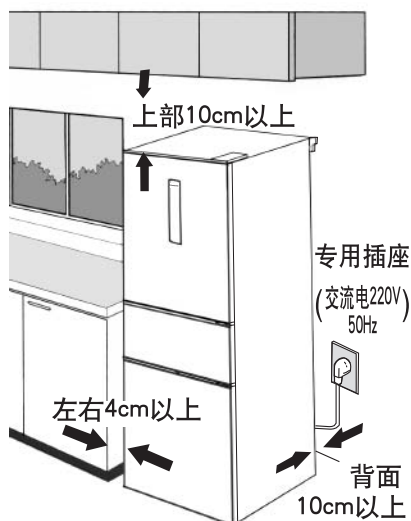

可调支脚（左右两个可调支脚均可调节）

移动和搬运准备

- ①取出食品及制冰盒里的水或冰块。
- ②拔下电源插头。
- ③提起可调支脚。(容易受损的地板上应垫上一块保护用木板)
- ④将冰箱机身拉到跟前。
- ⑤放掉蒸发盘里的水。(排水方法如下)

- 放好接水容器，旋下排水栓。(背面下部)
- 用螺丝刀用力捅破排水口内的挡水片，放掉蒸发盘里的水。
(第二次只要取下排水栓即可)
- 排空水后，一定要紧固好排水栓。(防止漏水)



(冰箱背面下部)

移动和搬运方法

应由两个人以上搬运。

- ①拧紧可调支脚。
- ②握住可调支脚及背面角部。
- ③请不要拿着冰箱门搬运。
- ④用胶带将冰箱门完全固定，
这样就不会打开。

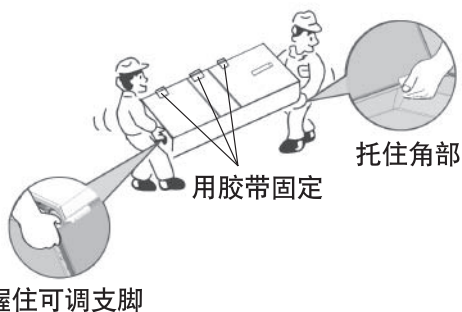

请注意

- 请不要拿着冰箱门搬运，也不要横着装载。(会引起故障)
- 安装调平后，先不要接通电源，让冰箱静置30分钟以上，再接通电源，以确保冰箱正常运转。

存放食品的最佳方法

安装好后

- 擦拭冰箱内部。
- 等充分冷却以后再将食品放进去。（即使插上电源，也不可能马上冷却。外部气温较高的夏季，有时需要4个小时才能冷却）

存放食品时

- 擦拭食品
食品上有许多我们意想不到的污迹。



- 包好食品
防止食品的干燥和串味。



- 使其变凉
热的食品会使冰箱内部的温度上升，导致电费的浪费。



食品保存位置

- 冷藏室
宜于保存烹调好的食品、鸡蛋、饮料、调味品、各种罐头和瓶装食品等。
- 果蔬盒
宜于保存蔬菜、水果等。
- 变温室
根据不同的温度带，保存相应的食品。
- 冷冻室
宜于保存冰淇淋、冷冻食品、长期保存的食品。

冷藏室

果蔬盒

变温室

冷冻室



零部件名称

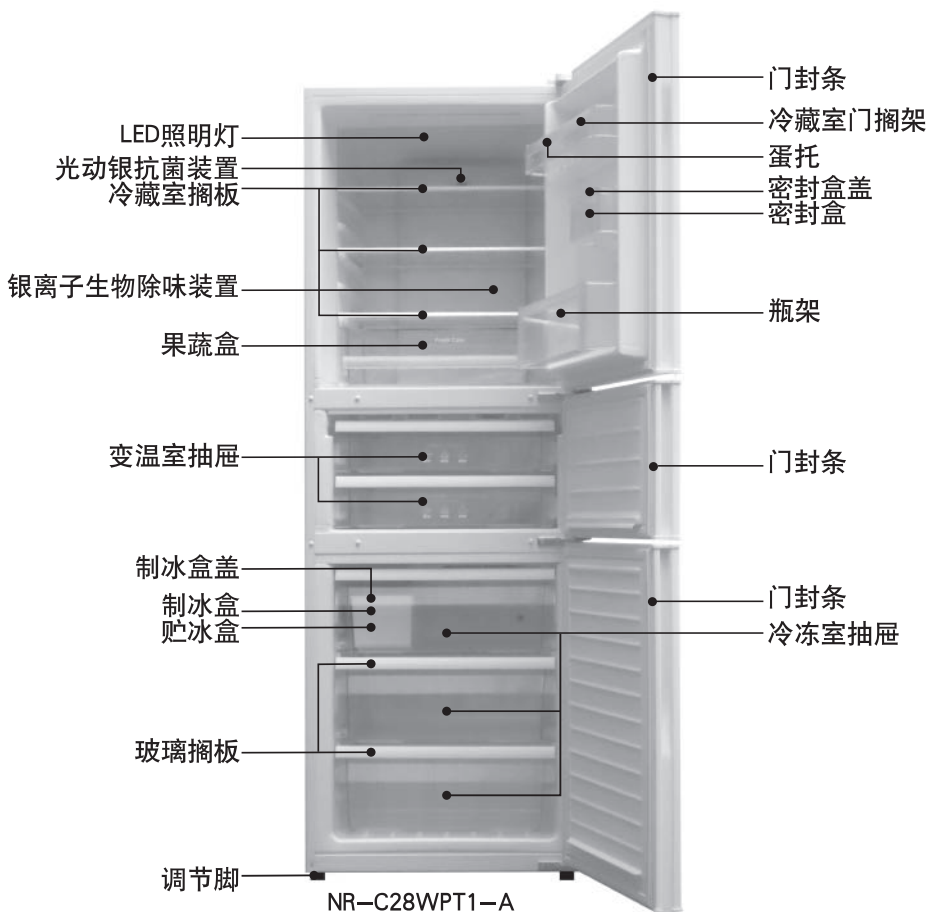

※ 您购买的冰箱零部件位置与本图例可能不完全一致。

请注意

- 密封盒使用完毕后请将密封盒盖复位。
- 本说明书的示意图与实物有所区别，冷藏室搁板位置可根据您的需求自由调整。
- 果蔬盒应拉到跟前使用，使用完毕后请推回原处。若不推回原处而关上冷藏室门，果蔬盒或门会因此而受损。
- 为保持较高的湿度，果蔬盒内因食品种类和数量的不同，有时会出现水滴积存的现象。请将积存的水滴擦掉。
- 停电的时候要减少开冰箱门的次数，并避免再放入新的食品。
- 贮冰盒只能放在冷冻室上层抽屉。
- 贮冰盒用于存放冰块，请勿向此处放水制冰块。

控制面板的名称与功能

开始使用

- 接通电源后控制面板显示区闪烁。
- 约5秒后显示冷藏室、变温室、冷冻室温度分别闪烁显示“8℃”、“8℃”、“-12℃”，到显示温度不闪烁约需3-4小时。（此为环境温度约32℃，不放入食品且关上门，冰箱运转正常的情况下。）
- 在夏天，环境温度较高时，到显示温度不闪烁所需的时间会更长。

温度显示

冷藏室

由于刚接通电源时，冷藏室内尚未冷却，故温度显示为“8℃”（此时温度显示呈闪烁状），当温度不高于8℃时，便转为实际温度显示，温度显示不闪烁。

显示库内实际温度



变温室

由于刚接通电源时，变温室内部尚未冷却，故温度显示为“8℃”（此时温度显示呈闪烁状），当温度不高于8℃时，便转为实际温度显示，温度显示不闪烁。

显示库内实际温度



冷冻室

由于刚接通电源时，冷冻室内尚未冷却，故温度显示为“-12℃”（此时温度显示呈闪烁状），当温度不高于“-12℃”时，便转为实际温度显示，温度显示不闪烁。

显示库内实际温度

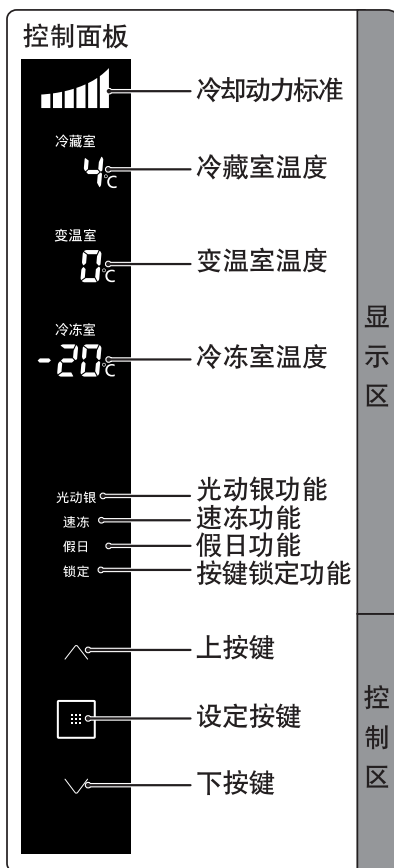

请注意

- 在一般情况下，显示屏熄灭，当操作按键或门打开的时候，显示屏点亮。
- 有时在夏季等炎热的时候因放入未冷却的食品、或因开闭门，导致室内温度上升，显示数值会高于设定温度。故请适当地减少开门次数。
- 周围低气温时，接通电源后，冷藏室显示的温度是实际温度，此时的温度显示不闪烁；变温室显示的温度是实际温度，此时的温度显示不闪烁；冷冻室显示的温度为“-12℃”，此时温度显示呈闪烁状。

控制面板的设定方法

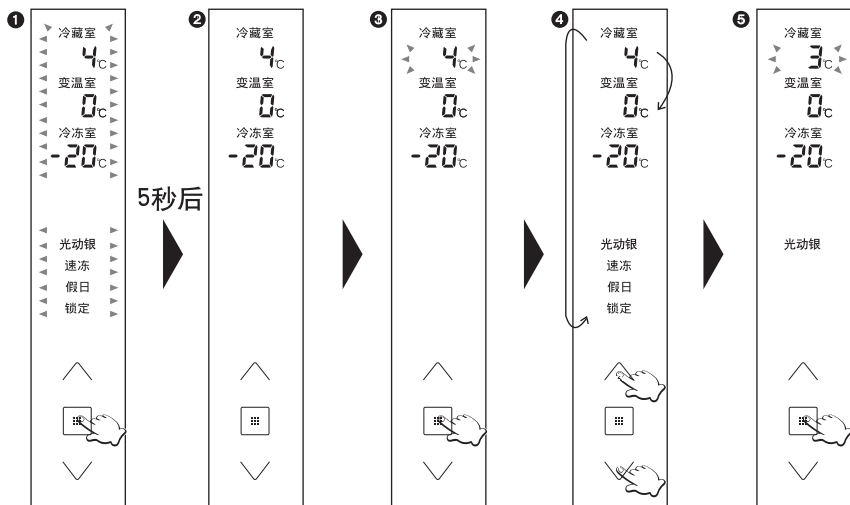

- ① 按显示屏上的任意键，显示屏点亮并闪烁；
- ② 5秒后，显示屏显示冰箱内的温度及已选定的功能；
- ③ 在步骤 ① 或 ② 时再次按显示屏上的任意键，冷藏室温度开始闪烁；
- ④ 按“ \wedge ”或“ \vee ”键可在冷藏室温度、变温室温度、冷冻室温度、各功能之间切换；
- ⑤ 按“ ■ ”键可进行温度及功能的设定。

温度设定方法

冰箱出厂时，冷藏室的设定温度为 4°C ，变温室的设定温度为 0°C ，冷冻室的设定温度为 -20°C ，若要改变制冷效果，可重新对温度进行设定。

冷藏室的温度设定范围为 $7^{\circ}\text{C}\sim 1^{\circ}\text{C}$ ，变温室(包含冰温区功能)的温度设定范围为 $4^{\circ}\text{C}\sim -3^{\circ}\text{C}$ ，冷冻室的温度设定范围为 $-17^{\circ}\text{C}\sim -25^{\circ}\text{C}$ 。

(例：冷藏室温度设定从 4°C 到 3°C)

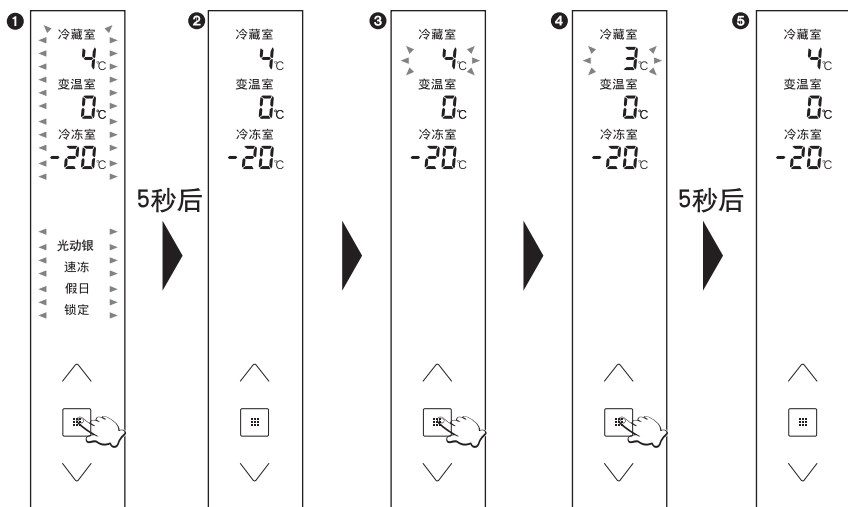

- 按显示屏上的任意键，显示屏点亮并闪烁；
- 5秒后，显示屏显示冰箱内的温度及已选定的功能；
- 在步骤 ① 或 ② 时再次按显示屏上的任意键，冷藏室温度开始闪烁；
- 按“”键，温度设定变为 3°C ；
- 温度设定完成5秒后，显示屏停止闪烁，显示冰箱内的温度。

※ 无任何操作，25秒后，显示屏熄灭。

如要设定变温室或冷冻室温度，可在步骤 ③ 后，按“ \wedge ”或“ \vee ”键进行选择，然后再进行步骤 ④、⑤ 的操作。

冷藏室



设定冷藏室温度

冷藏室的温度设定范围为 $7^{\circ}\text{C} \sim 1^{\circ}\text{C}$ 。

请注意

- 把冷藏室温度设定在 2°C 或 1°C 长时间使用，食品有可能会冻结。
- 选定假日功能后，冷藏室温度不能被显示，不能被设定。

变温室



设定变温室温度

变温室温度设定范围为 $4^{\circ}\text{C} \sim -3^{\circ}\text{C}$ 。

- 当温度设定在 $4^{\circ}\text{C} \sim 2^{\circ}\text{C}$ 之间时，可做为冷藏室使用。
- 当温度设定在 $1^{\circ}\text{C} \sim 0^{\circ}\text{C}$ 之间时，宜于保存乳制品和加工食品等。
- 当温度设定在 $-1^{\circ}\text{C} \sim -3^{\circ}\text{C}$ 之间时，宜于短期保存新鲜的鱼、肉和生鲜食品等。

冷冻室

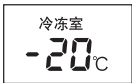

设定冷冻室温度

冷冻室温度设定范围为 $-17^{\circ}\text{C} \sim -25^{\circ}\text{C}$ 。

使用须知

- 冰箱内温度会因环境温度、设置状态、使用条件及食品的多少而有所变化。
- 因测试方法和工具不同，实际测试温度与显示温度略有差异。
- 选定速冻功能后，冰箱可能会长时间不停机或短暂停机，冷冻室内的温度可能低于设定温度（可能达到 -28°C ）。
- 本冰箱是通过微电脑处理器来控制室内温度。当环境温度发生变化、压缩机运转或停止、以及开关门时，室内温度会产生波动，从而导致显示温度与设定温度略有偏差。
- 停电时，请减少开冰箱门的次数，避免放入新的食品。

功能设定方法

(例：设定“光动银”功能)

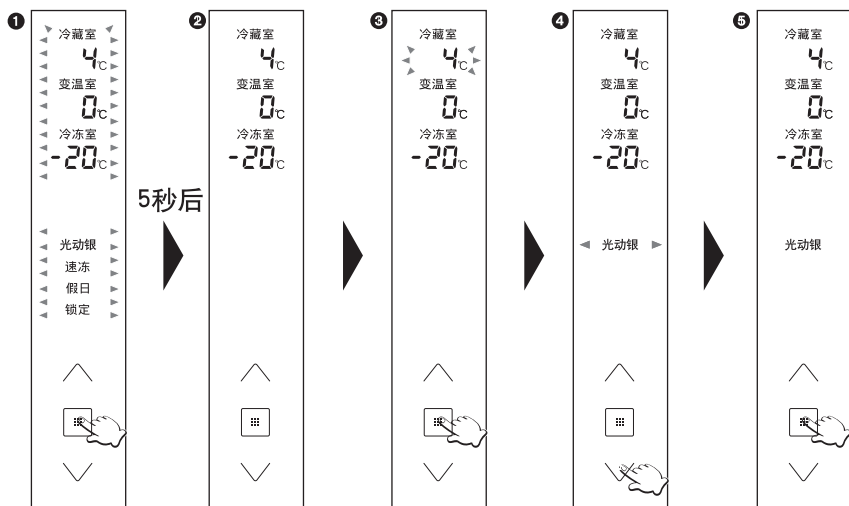

- ① 按显示屏上的任意键，显示屏点亮并闪烁；
 - ② 5秒后，显示屏显示冰箱内的温度及已选定的功能；
 - ③ 在步骤 ① 或 ② 时再次按显示屏上的任意键，冷藏室温度开始闪烁；
 - ④ 按“∨”键3次，“光动银”开始闪烁；
 - ⑤ 按“≡”键，显示屏上“光动银”点亮，光动银功能被选定。
- ※ 无任何操作，30秒后，显示屏熄灭。

※ 解除“光动银”功能

同上操作 ① - ④ 步骤后，按“≡”键，显示屏上“光动银”熄灭，光动银功能被解除。如要设定或解除其他功能，可在步骤 ④，按“∧”或“∨”键进行选择，然后再进行步骤 ⑤ 的操作。

※ “锁定”功能的解除请参阅第15页“锁定功能”。

请注意

- 若拔下电源插头或停电的情况下，已设定的速冻和光动银功能会自动解除，已设定的假日功能和锁定功能不会解除。
- 选定假日功能后，门开报警提示、光动银功能等仍将起作用。

功能介绍

光动银功能

光动银

用户可以根据自己的需要对光动银功能进行ON/OFF的操作。光动银抗菌装置中附有银离子，能有效抑制细菌产生。 ※ 1 银离子生物除味装置对冰箱内异味具有吸附和分解作用，从而营造食物清新、健康的保存环境。 ※ 2

※ 1按照GB21551.2-2010试验方法测得，光动银抗菌装置中过滤网抗菌率为 99.99%。

※ 2按照GB21551.4-2010试验方法测得，银离子生物除味装置对冰箱冷藏室中三甲胺的吸附分解率为92.9%。

上述试验委托中国国家家用电器检测所进行，所标示的抗菌率和异味吸附分解率为试验室的检测数据，根据使用环境的不同，会有所变化。

请注意

- 气味较重（气味容易转移）的食品，务必使用密封容器或保鲜膜进行保存。否则即使按了光动银键进行除味，也不能将气味完全消除。
- 除味过程中，请尽量减少开门次数。
- 对气味较重的食品，即便短时间保存，也要用密封容器或保鲜膜进行保存。

速冻功能

速冻

若要快速冷冻食品时，可使用速冻功能。

选定速冻功能后，冷冻室温度迅速下降，使新鲜的食物迅速冷冻。选定速冻功能后，如果冷冻室温度降得足够低，就可以解除速冻功能；如果您忘记解除速冻功能，冰箱会在微电脑控制下，在默认的速冻时间（50小时）运行完后自动解除。

请注意

- 选定速冻功能后，冷冻室内的温度将可能低于设定温度。
- 选定速冻功能后，冰箱可能会长时间不停机或短暂停机。

假日功能

假日

- 不使用冷藏室时，可使用此功能。
- 选定假日功能后，冷藏室内LED照明灯将不亮。
- 选定假日功能后，门开报警提示、光动银功能等仍将起作用。

请注意

- 选定假日功能后，水果、蔬菜等常温下不易保存的食品，请务必取出，以免发生食品变质或霉变，进而污染冰箱内部。

锁定功能

锁定

显示面板上的按键被锁住。

选定锁定功能后，“锁定”显示在显示面板上，显示面板将无法进行操作。

要解除锁定功能，按“”键 3 秒钟以上。

冷藏室门开报警及温度异常报警提示

- 为了提醒您冷藏室门是否已关闭及温度是否异常，设计有冷藏室门开报警及温度异常报警提示功能。

		温度显示	蜂鸣	LED照明灯
冷藏室门 打开时间	1分钟后	显示U10	1次蜂鸣	1次闪烁
	3分钟后	显示U10	2次蜂鸣	2次闪烁
	5分钟后	显示U10	连续音	连续闪烁
温度异常	冷冻室 -12°C 以上	闪烁点亮30秒(*)	无蜂鸣	正常
	冷藏室 8°C 以上	闪烁点亮30秒(*)	无蜂鸣	正常

(*)每间隔30分钟闪烁点亮30秒。

冷却动力标准(压缩机转速)显示

- 显示冷却动力标准(压缩机的运转速度)。



- 冷却停止 (压缩机停止运转)
- 低级冷却动力 (压缩机低速运转)
- 中级冷却动力 (压缩机中速运转)
- 高级冷却动力 (压缩机高速运转)
- 最高冷却动力 (压缩机最高速运转)

如何制冰

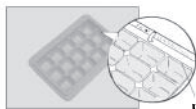

水位线

打开冷冻室门，拉出冷冻室上抽屉，取出制冰盒，卸下制冰盒盖，将水加至水位线，盖上制冰盒盖，并将制冰盒放到原位，进行制冰。



冰块制好后，拉出冷冻室上抽屉，取出制冰盒，卸下制冰盒盖，用手抓住制冰盒两边扭一下，将冰块倒入贮冰盒。

请注意

- 贮冰盒和制冰盒及其盖只能放在冷冻室上抽屉。
- 贮冰盒用于存放冰块，请勿向此处放水制冰块。

零部件的拆卸安装方法

冷藏室



打开冷藏室门。

冷藏室搁板



将冷藏室搁板里侧稍微抬起后向前拉出。

果蔬盒



将果蔬盒拉至跟前，前部稍微抬起后向前拉出。

冷藏室门搁架、密封盒、瓶架



轻轻地往上顶，然后卸下。

变温室



① 打开变温室门。

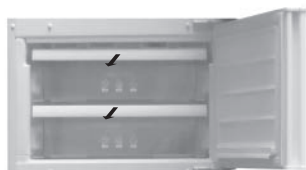

② 将变温室抽屉拉至跟前，前部稍微抬起后向前拉出。

冷冻室



① 打开冷冻室门。



② 将冷冻室抽屉拉至跟前，前部稍微抬起后向前拉出。

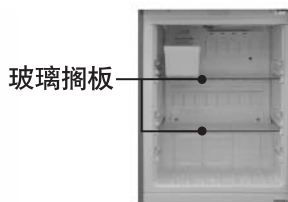

③ 也可以将冷冻室抽屉拉出后，直接将食物放置于玻璃搁板上。

保护膜

在门的表面上覆盖有一层保护膜，可以保护冰箱的外观在运输过程中不受到损伤。您可以根据自己的需要保留或撕去它。操作过程中建议不使用小刀等尖锐工具，如若使用请注意避免划伤。

请注意

- 移动任何零部件之前，请确保部件没有存放食物。如果可能，将食物全部取出以防发生意外。
- 冷冻室抽屉若未放置在正确的位置，冷冻室门将无法关闭。

除霜及保养方法

除霜

- 本冰箱以自动方式除霜，不必进行人工除霜，蒸发器上的霜会自动融解，流到蒸发盘中蒸发掉。

保养前

- 冰箱保养前请断开电源

保养时

●冰箱外部

先用含温水或中性洗洁精的软布擦拭，再用干净的软布擦干。

●门封条

门封条容易附着汤汁、果汁等脏物，变脏后容易受损并导致冷气泄露。因此要经常用含清水的软布擦拭，并且用干布擦净。

●冰箱内部

搁板、搁架、抽屉、瓶架等容易变脏的部件，要适时地进行清洁。

●请勿使用下列物品清洁冰箱。

碱性或弱碱性洗洁精、去污粉、洗衣粉、研磨膏、石油、开水、酸、有机溶剂、牙膏、炊帚等容易损坏冰箱。

●沾上油脂时，务请擦掉。

油脂可能会导致塑料部件开裂

保养后

请检查：

- 电源线是否破损？
- 电源插头是否变热？
- 电源插头是否插好？

停用冰箱时

- 一般情况下不要停用冰箱，以免影响冰箱的寿命。
- 如果需要停用冰箱，请参照上述保养方法清洁冰箱，并打开冰箱门2~3天，使内部干燥，以免产生异味或发霉。

请注意

- 若有不清楚之处，请及时与Panasonic客户咨询服务中心联系。

疑问解答

检查完下列事项后，冰箱仍然反常，请拔下电源插头，并及时与Panasonic 客户咨询服务中心联系。

- 冰箱停止运转后可能会听到“咕噜、咕噜”声
- 刚关上或打开冰箱门不久，能听到声响
- 打开冰箱门之后，你会听到类似气流或水流的声音
- 听到“嗡嗡”的运转声

- 那是由于制冷剂回流到压缩机时在管路中发出的流动声，这是正常现象。
- 那是因为冰箱内部的空气急剧变冷，冰箱内部压力暂时比外部压力低之故，这是正常现象。
- 那是因为制冷剂在管路中流动时发出的声音，这是正常现象。
- 那是由于冷气循环的风扇高速运行的声音，这是正常现象。

压缩机运转声大

- 选定速冻功能后，压缩机的运转声较正常工作时大，这是因为在选定速冻功能后，压缩机高速运转，从而使压缩机的运转声有所增大，这是正常现象。
- 当一次放入较多的食品或环境温度较高的情况下，压缩机的转速会变大，也会使压缩机的运转声较正常时大，这是正常现象。

噪音太大
有异常声音

- 安装地面是否平坦结实？
- 冰箱后面是否离墙太近？
- 冰箱上面是否放着其它东西？
- 冰箱开始工作或停止工作时的声音一般较大，这是正常现象。
- 安装在地板上可能会有响声。

压缩机运转时间长

- 是否选定了速冻功能？
- 冰箱初次使用时，运转时间长，这是正常现象。
- 夏季环境温度高，运转时间长，这是正常现象。
- 频繁开启冰箱门。
- 冰箱门未关严。
- 冰箱中一次放入大量食品需要冷却或冷冻。

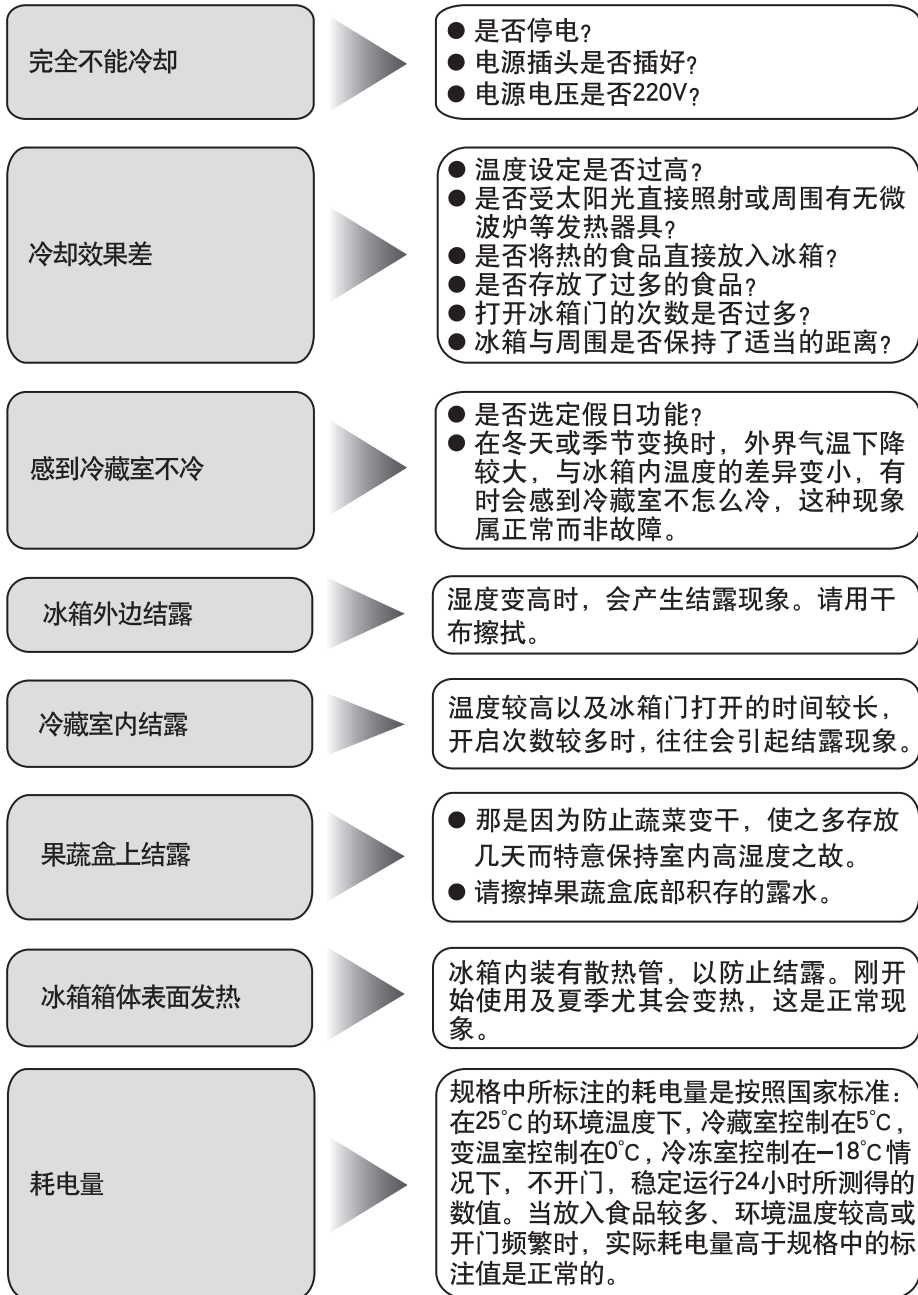

疑问解答

冷藏室中的食品冻结起来

- 冷藏室设定温度是否过低？
- 食品是否紧靠在后壁上？

设定温度与显示温度有偏差

- 是否选定速冻功能？
- 是否将热的食品放在冰箱里？

开闭冷冻室门后，气压会发生变化，故门不易打开

稍过些时候，就容易打开冷冻室门了。

LED照明灯不亮

是否选定假日功能？

控制面板上的按键不能操作

- 冰箱电源是否开着？
- 按键是否被锁定？

显示区域“H”和“数字”同时显示
例：H 01

- 冰箱有可能发生异常
- 按下述操作可能恢复正常。
 - ① 拔下电源插头（等待10分钟以后再插回去）
 - ② 异常显示消失后可继续使用
 - 按上述操作后，冰箱仍然异常，请联系Panasonic客户咨询服务中心。

保修和售后服务

■ 保修证（另附）

务请您从购买的销售店确认保修证并填写购买日期、销售店名，仔细阅读完后妥善保管起来。

保修期限：自购买日起整机一年，
主要部件三年。
制冷系统保修五年。

■ 当您委托修理时

当您按照第二十、二十一、二十二页上的内容确认以后食品仍然不能冷却时，请您先拔掉电源插头，与Panasonic客户咨询服务中心联系。

- 保修期限内
依照保修证的规定，负责修理。
- 超过保修期限时
对于那些经修理能够使用的产品，根据用户的要求进行收费修理。

■ 备忘栏（填写必要事项可防止遗忘）

购买日期	年 月 日	型号	NR-C28WPT1-A
销售店名		电话	

电路图

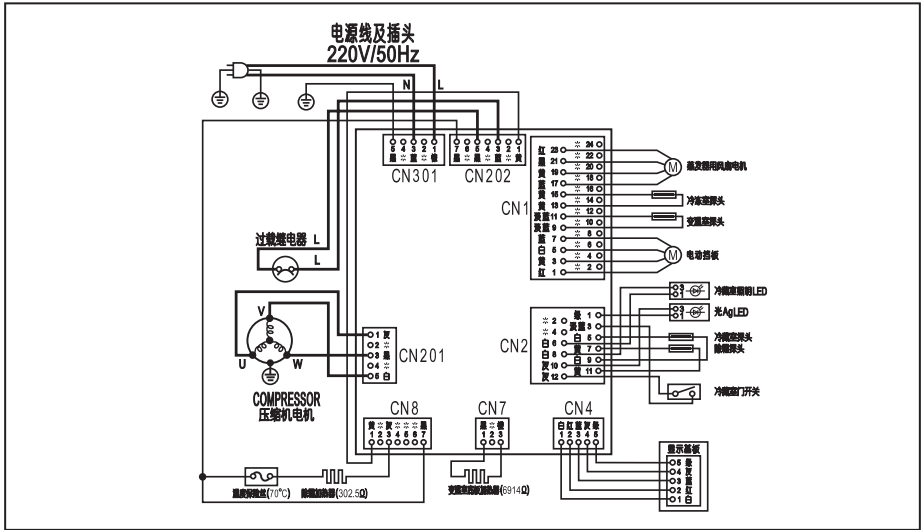

装箱单

名称	数量	型号	NR-C28WPT1-A
电冰箱			1
冷藏室搁板			3
果蔬盒			1
冷藏室门搁架			1
蛋托（10孔）			1
密封盒盖			1
密封盒			1
瓶架			1
变温室抽屉			2
制冰盒盖			1
制冰盒			1
贮冰盒			1
冷冻室上抽屉			1
冷冻室中抽屉			1
冷冻室下抽屉			1
说明书			1
合格证			1
保修证			1

规格

商品名称	家用电冰箱(冷藏冷冻箱)
型号	NR-C28WPT1-A(BCD-278WPTCA-A)
气候类型	ST
防触电保护类别	I类
总有效容积	278L
冷藏室容积	140L
变温室容积	46L
冷冻室容积	92L
额定电压	220V~
额定频率	50Hz
额定电流	1.2A
耗电量	0.68kWh/24h ※1
能源效率等级	1级
噪声值(声功率级)	37dB(A)
灯的最大额定输入功率	1W
冷冻能力	13.0kg/24h ※2
制冰量	1.5kg/24h ※3
除霜输入功率	160W
制冷剂名称及装入量	R600a, 70g
发泡剂	环戊烷
重量	72kg
外形尺寸(宽x深x高)	606x639x1735(mm)

※1 标示24h的耗电量: 变温室设定温度为0°C, 拿掉冷冻室上、中、下抽屉状态下测得。

※2 标示24h的冷冻能力: 在速冻状态下测得。

※3 标示24h的制冰量: 冷藏室的设定温度为4°C, 变温室的设定温度为0°C, 冷冻室的设定温度为-25°C。

本产品执行GB/T8059.4-93, GB4706.1-2005, GB4706.13-2008, GB12021.2-2008等标准。

注: 本产品说明书内容如有变动恕不另行通知。

无锡松下冷机有限公司

地址: 江苏省无锡市锡新一路1号

原产地: 中国

邮编: 214028 电话: (0510)85282648

© 2013 Panasonic Home Appliances Refrigerator (Wuxi) Co.,Ltd.

All Rights Reserved.

发行: 2013年4月

中国印刷

W0413-0

AK-167620