

Panasonic®

扫除高手，
处处干净！
让打扫变得轻松愉快

使用说明书

真空吸尘器（家用型）

符合国家标准：GB4706.1-2005 GB4706.7-2004

GB4343.1-2009 GB17625.1-2003

符合企业标准：Q/PHAH-VCBU 001-2009

型号 **MC-CL825**



目次 页码

安全注意事项 2

使用上的请求 3

各部位名称 4

• 请确认附属品

吸尘 6

• 扫除高手，处处干净！

• 收纳时

清理垃圾 8

维护保养 10

故障的判断 15

保修证 17

规格 19

使用前

使用时

维护保养时

困惑时

内含保修证

妥善使用，有效节电

本产品有一根电源线，如有损伤，为了避免危险，必须由制造商、其认定维修店或类似部门的专业人员更换。

衷心感谢您购买本公司的真空吸尘器。

使用产品前请仔细阅读本使用说明书，以便正确操作，延长使用寿命。特别是在使用前请务必仔细阅读【安全注意事项】（第2～3页）。阅读后，请妥善保管本说明书，以便随时查阅。

安全注意事项



请务必遵守

为防止造成人身伤害、财产损失，请务必遵守以下安全注意事项。

■ 因错误操作所产生的危害以及损害程度如下区分说明。

| | | | |
|---|--------------------------------|---|--------------------------------|
|  警告 | 表示如不可避免，则可能导致死亡或严重伤害的某种潜在危害情况。 |  注意 | 表示如不可避免，则可能导致轻微或中度伤害的某种潜在危害情况。 |
|---|--------------------------------|---|--------------------------------|

■ 希望遵守的内容，其种类按下图图示区分说明。

| | |
|---|--|
|  表示“不能做（禁止）”的内容。 |  表示“必须执行（强制）”的内容。 |
|---|--|



为了防止火灾、烫伤、
触电等...



请勿吸火种或可燃物等



(以免造成爆炸或火灾)

烟蒂、打印墨粉、
汽油、稀释剂等



**应照看好儿童，确保他们不玩
耍本器具**



(以免造成火灾、触电或受伤等)

**电源插头或电源线损坏时，
请勿使用**



(以免因发热、起火而造成火灾)

**吸尘中发生停电时，请关闭电
源开关，并拔掉电源插头**



(以免造成冒烟或着火)

请勿错误操作



- 请勿水洗
(可水洗的附属品、零部件除外)
- 请勿在浴室等潮湿环境中使用
- 请勿擅自拆卸、修理、改造
(以免造成火灾或触电)
- 本器具不能由儿童或有体力、感官或精神缺陷的人或
缺乏经验知识的人使用(除非有负责他们安全的人对其
进行监督和指导)

正确使用电源插头



- 插头请务必插入到底
(以免插入松动的插座或未完全插入而造成触电或因发热而导致火灾)
- 请单独使用额定电压为交流 220 V 的插座
(以免与其它电器并用因发热而导致火灾)
- 维护保养时请务必拔掉插头
(以免触电)
- 请用干布定期清除电源插头上的灰尘
(以免插头上积存灰尘后因湿气等而导致绝缘不良、火灾)

**当子吸嘴连接在母吸嘴时，
请勿用于清扫天花板等高处**



(以免吸嘴脱落导致受伤)

请勿用湿手插拔电源插头



(以免触电)

发生异常、故障时，请立刻停止使用，拔掉电源插头



(以免造成冒烟、着火或触电)

异常及故障例

- 即使按压手柄按键中的“中/弱”或“强”，也不会运转
 - 拉动电源插头或电源线时，发生时而通电时而断电的情况
 - 本体发生变形，异常发热
 - 运转中，发出异常声音
 - 软管破损
 - 发出烧焦的气味
 - 运转中，时常停止
- 请立刻前往就近的 Panasonic 认定服务店进行检查、维修。

使用上的请求



注意



为了防止着火、
受伤等…

收纳状态下或集尘盖打开时，请勿搬运吸尘器



(以免延长管等脱落导致受伤或地板表面损伤)



正确使用电源线、电源插头等



● 拉出电源线时，请水平拉出
(以免朝上下方向拉会与本体摩擦导致电源线破损而触电、着火等)



● 收回电源线时，请拿住插头
(以免被插头击中而导致受伤或被插片烫伤，因为吸尘器运转刚结束时，插头的插片会很烫)



● 不使用时，请拔掉电源插头
(以免因绝缘劣化而导致触电、漏电、火灾)

请勿错误操作



● 地面吸嘴在左右方向不可过度拉拽
(以免划伤地板表面)

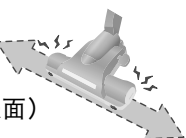

● 地面吸嘴的轮子等磨损时，请勿使用
(以免划伤地板表面)

→ 磨损时，请咨询 Panasonic 客户咨询服务中心。(联系电话请参看封底)

● 本体等的接点处请勿放入金属类 (以免触电)
(接点处请参看第 5 页)

● 拔掉电源插头时，请勿拉拽电源线
(以免触电、短路而导致着火)

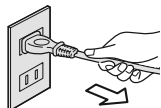

● 请勿拿着软管连接管提起、搬运本体
(以免本体脱落，导致受伤或地板表面损伤)
→ 请提着提手提起、搬运本体

请勿接近火源、热源，并避免阳光直射



(以免造成火灾或变形)

为了延长使用寿命

本吸尘器为家用型吸尘器，请勿用于工业用途或吸尘以外的用途

■ 请勿吸入以下物体

(以免造成故障或产生异味)

- 除湿剂
- 大量的粉状物 (建筑垃圾、灭火器的粉末等)
- 附着了宠物排泄物之类的垃圾
- 玻璃、别针、针、牙签
- 水或其它液体
- 湿的垃圾
- 地毯的穗边等
- 长绳
- 容易堵塞软管的物体 (长筒袜等)

■ 请勿直接用软管或延长管前端口吸尘

(以免磨损前端口)

→ 请打开手柄毛刷或使用两用吸嘴等



■ 请勿随意拨弄软管等的端子部

(以免接触不良)



■ 请勿堵塞排气口 (本体背面)

(以免过热而导致变形)

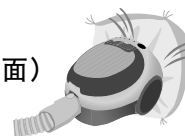

■ 吸入口被堵时，请勿长时间运转

(以免过热而导致变形)

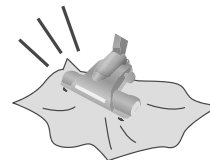

■ 请小心使用软管

(以免软管破损)

■ 搬运时，请握紧提手

(若拿着软管搬运，可能导致软管破损)

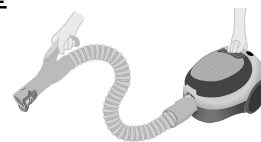

为了防止马达过热 (保护装置)

在下列状态下仍持续运转时，为了防止马达过热，保护装置将会启动，吸尘器将会自动停止运转约 60 分钟 (根据周围环境温度的不同，停止时间也可能不同)。(请参看第 15 页)

- 清理垃圾或清洁过滤网灯亮时 (请参看第 8 页)
- 吸入口被堵塞时
- 软管、延长管内堵塞了垃圾时

各部位名称

请确认附属品

为附属品

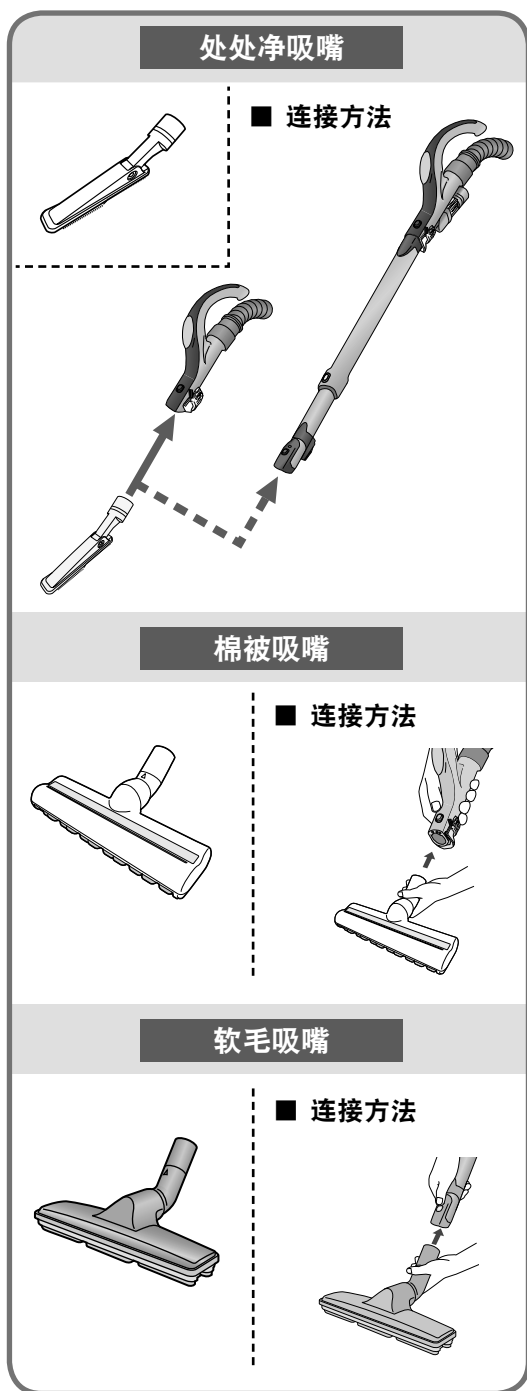

自由伸缩延长管

长度调节按钮
(请参看第 6 页)

延长管支架

- 收纳时可插在主体
支座上
(请参看第 7 页)

子吸嘴

上吸口

母吸嘴

地面吸嘴
(空气净子母负离子吸嘴)

- 本吸嘴中装有负离子发生片，每当旋转部（毛刷）旋转时，它会产生负离子，从而更好地吸取垃圾

底侧

旋转部
(毛刷)

两用吸嘴

■ 装卸方法

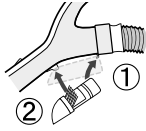

- 安装时按照 ①、② 的顺序进行
- 脱卸时，按照安装相反的顺序进行

• 使用时

根据吸尘场所，可打开或收拢毛刷进行吸尘

〈打开方法〉



〈收拢方法〉



■ 连接方法

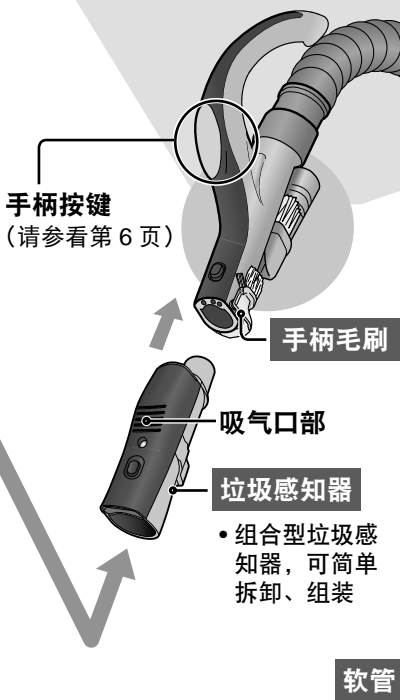
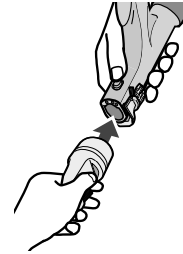

手柄按键
(请参看第 6 页)

手柄毛刷

吸气口部

垃圾感知器

- 复合型垃圾感知器，可简单拆卸、组装

软管

收线按钮

- 收回电源线时，请拿住插头。

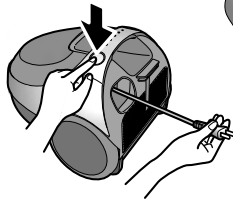

提手

搬运本体时，请拿着提手。



电源开关

- 每按一次此按钮，即可进行“开”和“关”的切换。
- 吸尘时请先按此按钮打开电源，再操作手柄按键，否则吸尘器将不能运转。

后部



抗菌排风过滤网
(装于内部)

集尘盒

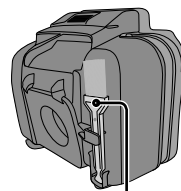

清洁用刷子

集尘盖

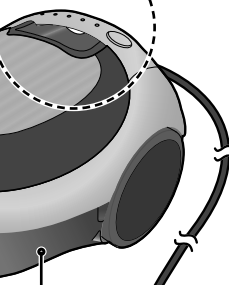

本体

电源线
电源插头

可旋转
360 度

软管连接管

接点

使用前

吸尘

请先插上电源插头
打开本体上的电源开关
(请参看第 5 页)

1 开始

强



■ 变换吸力大小时

→ “中”：标准吸力

每按一次，
即相互转换

“弱”：吸窗帘时；
想静音吸尘时

2 结束

关



再关闭本体上的电源开关，
拔掉插头

请求

- 吸尘时，请勿堵塞垃圾感知器的吸气口部（请参看第 5 页）。（以免垃圾感知器不能动作）

告知

- 打开或关闭吸尘器电源（手柄按键处）时，垃圾感知器可能会亮灯，此并非故障。
- 吸尘时，垃圾感知器受到强烈碰撞时可能会亮灯，此并非故障。
- 吸尘器吸力很弱（垃圾堵塞或弱运转模式）时，垃圾感知器可能不会亮灯。（请清除堵塞的垃圾或在“弱”以外的模式下使用）
- 为安全起见，地面吸嘴从地面提起时，旋转部（毛刷）将会停止转动。

吸尘妙法

轻轻地，慢慢地移动地面吸嘴，
切勿用力。一个往返 2~3 秒
钟为最理想的速度。

地面吸嘴移动一次的理想长度
标准约为使用者身高的一半。

手柄毛刷

- 使用时，请打开手柄毛刷
- 当手柄与自由伸缩延长管
连接时，请收拢手柄毛刷

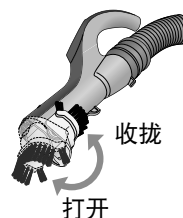

垃圾感知器

通过指示灯直观显示有无垃圾



● 亮灯（红色）时：

→ 有垃圾

● 熄灭时：

→ 干净

※ 可感知肉眼不易看到的垃圾
（角质、皮屑、螨虫等）

■ 需调整适合使用的
长度时

→ 按下长度调节按
钮，同时拉伸（收
缩）

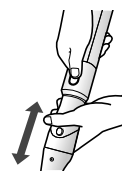

子吸嘴

脱卸时：
踩下踏板，提起子吸嘴

安装时：
先将前端插入，
然后推入直到发
出“咔哒”声

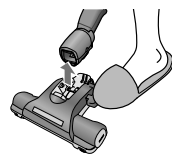

吸尘 (续)

扫除高手，处处干净！

不同的场所，不同的选择…



地面吸嘴
(空气净子母负离子吸嘴)

- 上吸口 (请参看第 4 页) 可吸入浮在空中的灰尘等

(吸力或地面种类不同，上吸口打开方式也会不同)

- 请求**
- 为了防止划伤，请勿用于清扫钢琴等具有光泽的地方。

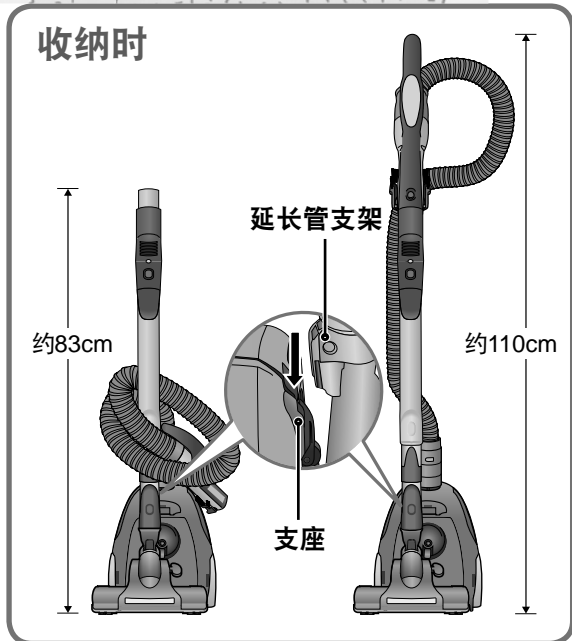

使用时

清理垃圾



需要清理垃圾或清洁
过滤网时通过灯亮来
提示！

清理垃圾或清洁过滤网时的标志

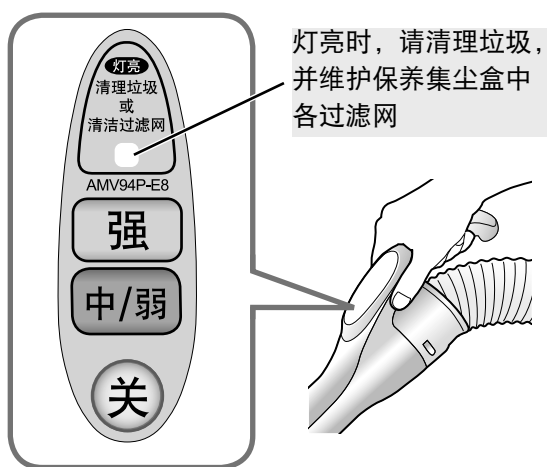

告知

- 下列情况时，即使垃圾积满也可能不会灯亮。
 - 宠物毛或棉状垃圾很多时
(每次吸尘前请打开集尘盖，直接查看垃圾积存的情况)
 - 在中运转模式或弱运转模式下进行操作时
- 下列情况时，即使垃圾未积满也可能灯亮。
 - 砂土等垃圾很多时
(清除掉垃圾并维护保养各过滤网)
 - 软管、延长管、地面吸嘴中堵塞垃圾时
(清除掉堵塞的垃圾)
- 对新地毯等吸尘时，由于吸入地毯浮毛，集尘盒会更快积满。
(随着吸尘次数的增加，地毯浮毛会慢慢减少)

建议

- 建议每次吸尘之后就马上清除垃圾，并进行**细致的维护保养**。如此既可防止垃圾产生异味，又可防止格状过滤网、褶皱过滤网附着细微易堵的垃圾（如尘土、棉被中的棉尘等）而导致吸力减弱。

清除集尘盒内的垃圾

1 取出集尘盒

- 打开集尘盖，
沿正上方取出集尘盒

2 清除集尘盒内垃圾

- 来回拨动落尘杆 10 次左右，
使垃圾、灰尘等掉落

- 打开集尘盒，倒掉垃圾

3 清除掉附着在各过滤网上的 垃圾、灰尘等

- 再次拨动落尘杆 10 次左右（垃圾掉
落为止），使垃圾、灰尘等掉落

- 使用清洁用刷子，仔细清除掉附着在
格状过滤网和褶皱过滤网上的垃圾、
灰尘等

4 装回集尘盒

(维护保养)

向上拉出集尘盒时
请勿按到 ● 部
(以免打开集尘盒,
使垃圾散落出来)

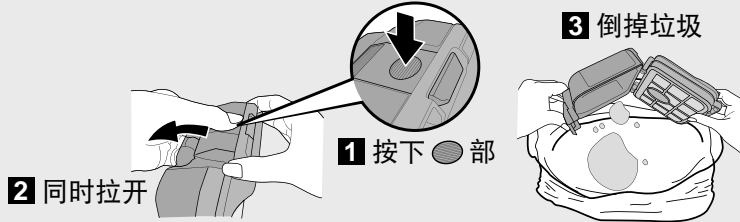
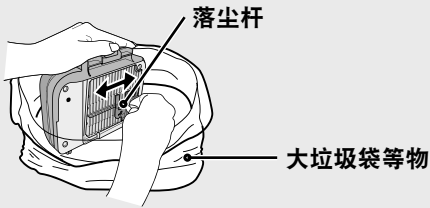
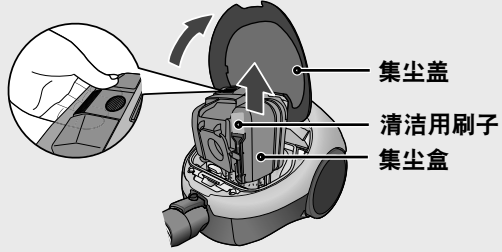

3 倒掉垃圾

1 如下图所示展开

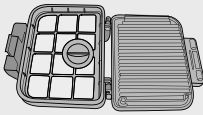

2 翻倒过来后再拨动

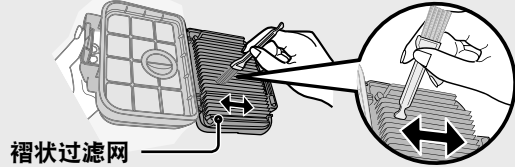
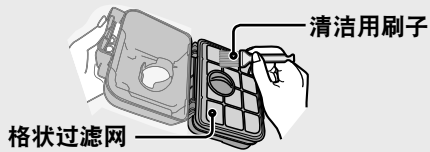
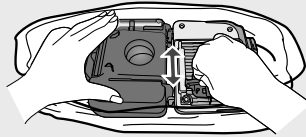

当刷子的刷毛侧不能除掉垃圾时, 请用刷子的
另一端掏出垃圾。(请勿用力按压, 以免过滤网破损)

1 恢复集尘盒至原样

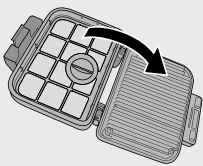

2 将集尘盒装入
本体中, 并盖
上集尘盖

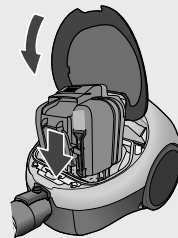

维护保养时

维护保养

感觉较脏时

吸力减弱时或每月 1 次左右

■ 维护保养前，请先关闭电源开关，拔掉电源插头

请求

- 水洗后…
- 甩干水分，并使其充分干燥（以免产生异味或造成堵塞）
- 请勿使用吹风机等热风进行干燥（以免变形造成故障）
- 请勿使用洗涤剂、漂白剂、稀释剂、酒精等物（以免造成裂痕、变色等）

集尘盒 长时间使用后感觉较脏时，可进行水洗

1 清除集尘盒内及附着在各过滤网上的垃圾（请参看第 8 ~ 9 页）

2 用水清洗

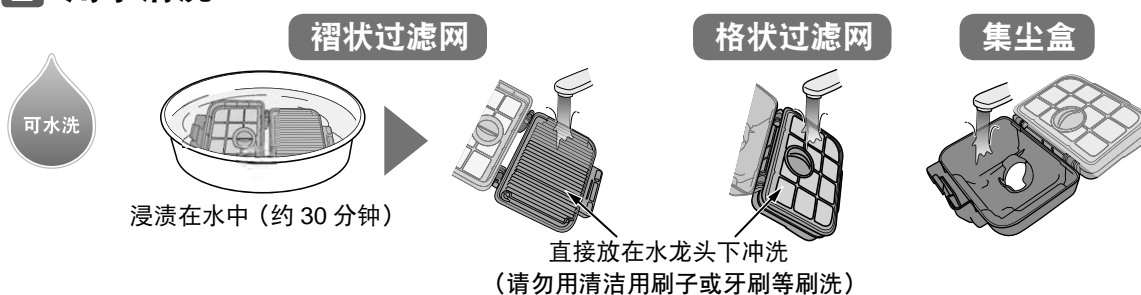

请求

- 请勿使用洗涤剂、漂白剂、稀释剂、酒精等物。（以免造成裂痕、变色）

3 请充分干燥，再恢复原状

请求

- 置于通风良好的地方大约 24 小时，使其完全干燥。（以免产生异味或造成堵塞）
- 请勿使用吹风机等热风进行干燥。（以免变形造成故障）

如果集尘盒中的过滤网脱开了…

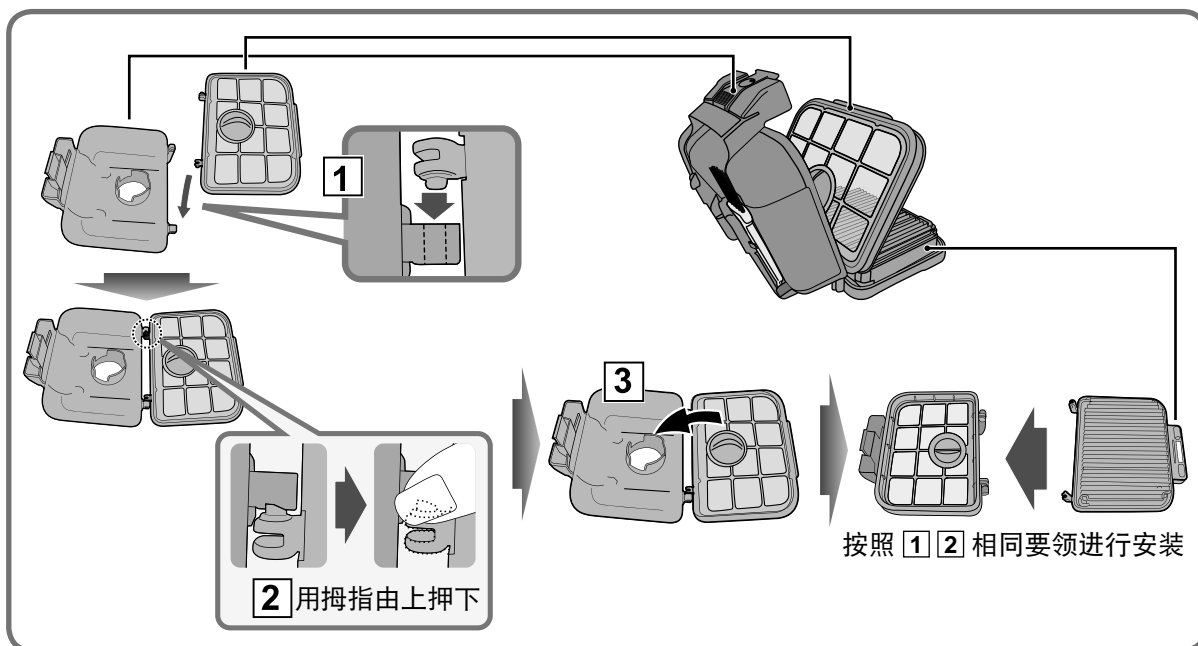

前过滤网

- 轻轻敲打使垃圾、灰尘等掉落，或轻轻地水洗，再使其充分干燥。

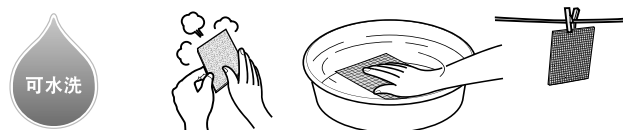

■ 脱卸方法

1 将前过滤网上部沿箭头方向按下

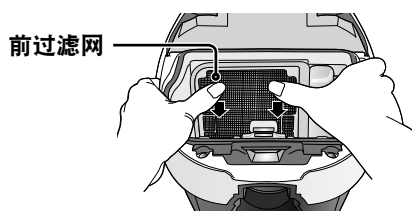

2 取出前过滤网

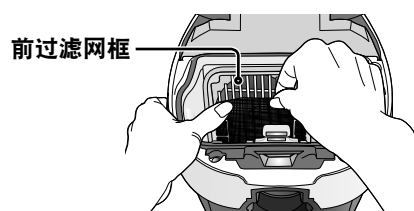

- ### ■ 安装方法
- 按照脱卸方法相反的顺序将前过滤网可靠地插在前过滤网框内。

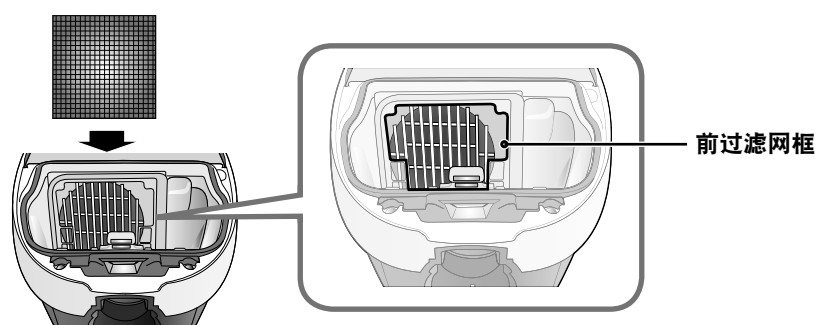

告知

- 前过滤网没有正反、上下、左右的区别。

请求

- 浸在水中轻轻按压洗掉污渍后，甩干水晾干使其充分干燥。（以免产生异味、或造成堵塞）
- 请勿搓洗或放入洗衣机清洗。（以免前过滤网收缩、变形而使垃圾侵入马达造成故障）

维护保养

感觉较脏时

吸力减弱时或每月 1 次左右

■ 维护保养前，请先关闭电源开关，拔掉电源插头

请求

- 水洗后…
- 甩干水分，并使其充分干燥（以免产生异味或造成堵塞）
- 请勿使用吹风机等热风进行干燥（以免变形造成故障）
- 请勿使用洗涤剂、漂白剂、稀释剂、酒精等物（以免造成裂痕、变色等）



地面吸嘴（空气净化母负离子吸嘴）

■ 母吸嘴

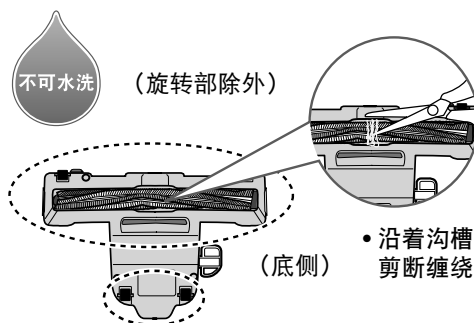
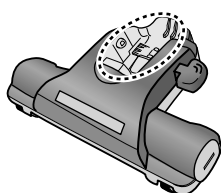
- 清除  部的垃圾





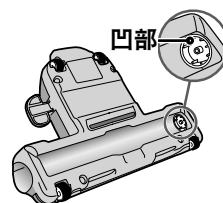
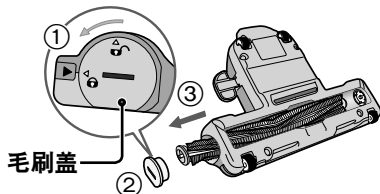

- 用水清洗旋转部（毛刷）时

- ① 用钥匙头等物，将“”对准“”
- ② 打开毛刷盖
- ③ 取出旋转部（毛刷）
- ④ 用水清洗旋转部（毛刷）
● 水洗后，请充分干燥
- ⑤ 清除掉凹部的垃圾



- 原样装回时（与拆卸时顺序相反）

- ① 如图所示从轴承（B 侧）插入毛刷
- ② 盖上毛刷盖
- ③ 将“”对准“”，再用钥匙头等物向右旋转，使“”对准“”

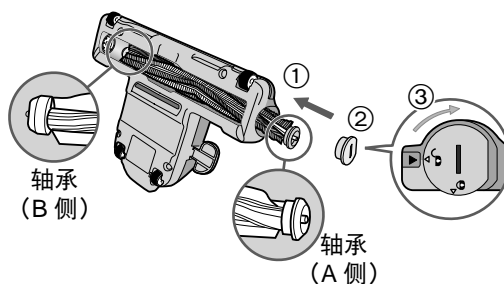

■ 子吸嘴

- 清除  部的垃圾

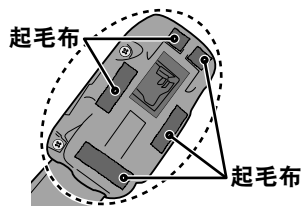

棉被吸嘴

- 清除  部的垃圾

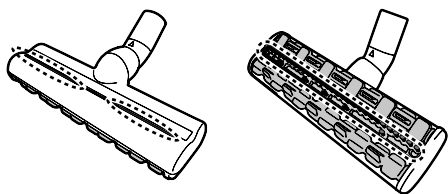

- 再轻轻洗净
 - 水洗后，请充分干燥

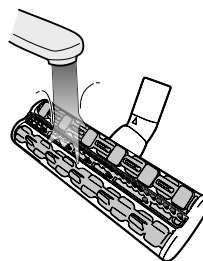

可水洗

软毛吸嘴

- 清除  部的垃圾

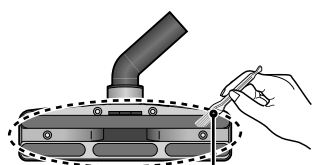

不可水洗

可用清洁用刷子（请参看第 5 页）清除

本体

- 使用用力拧干的柔软的湿布擦拭污渍、灰尘等



不可水洗

维护保养时

维护保养

感觉较脏时

不会亮灯时

■ 维护保养前，请先关闭电源开关，拔掉电源插头

告知

- 打开或关闭吸尘器电源（手柄按键处）时，垃圾感知器可能会亮灯，此并非故障。
- 吸尘器吸力很弱（垃圾堵塞或弱运转模式）时，垃圾感知器可能不会亮灯。
→ 请清除掉堵塞的垃圾或在“弱”以外的模式下使用。
- 对地毯等吸尘时，由于浮毛较多，垃圾感知器可能会一直亮灯不会熄灭，直到垃圾完全吸干净后才会熄灭。（请参看第 16 页）
- 对棉被、毛毯等床上用品吸尘时，因角质、皮屑、螨虫等较多，垃圾感知器可能会一直亮灯不会熄灭，直到垃圾完全吸干净后才会熄灭。（请参看第 16 页）

请求

- 发生下列情况时，请及时对垃圾感知器进行维护保养。
 - 吸气口部因附着毛发、线头等长绳状垃圾而被完全堵塞，从而导致垃圾感知器不会亮灯时
 - 传感器部因附着垃圾，而导致明明有垃圾，垃圾感知器却不会亮灯时
- 请勿水洗。（以免发生无法感知等故障）

垃圾感知器

■ 吸气口部

- 清除  部的垃圾

吸气口部

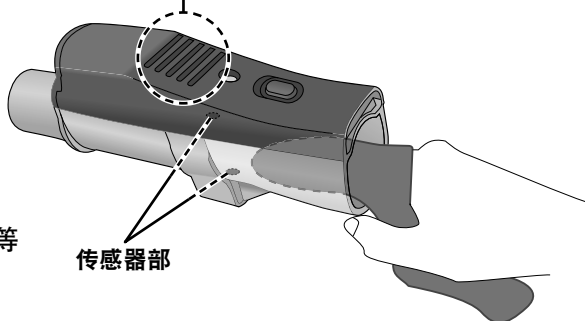

■ 传感器部

- 如图所示，使用柔软干燥的布
从前端伸入擦拭掉垃圾、灰尘等

传感器部

故障的判断

在委托修理之前，请先确认下列项目。

| 发生这种情况时 | 检查之处和处理方法 |
|---------|--|
| 电源·运转 | <ul style="list-style-type: none">● 电源插头是否完全插入插座？ |
| | <ul style="list-style-type: none">● 软管是否正确插入本体中？● 为了防止马达过热，保护装置是否启动了？<ul style="list-style-type: none">→ ①关闭电源开关②拔掉电源插头③等待大约 60 分钟（冷却马达，解除保护装置）④请检查保护装置启动的原因（请参看第 3 页）<ul style="list-style-type: none">• 清理垃圾或清洁过滤网灯亮时<ul style="list-style-type: none">→ 请清除掉垃圾，并对集尘盒内各过滤网进行维护保养（请参看第 8～10 页）• 吸入口被堵塞<ul style="list-style-type: none">→ 请清除掉堵塞物• 吸嘴、软管是否堵塞了垃圾<ul style="list-style-type: none">→ 请清除掉垃圾 |
| | <ul style="list-style-type: none">● 为了安全起见，地面吸嘴从地板浮起时，毛刷将停止运转。● 旋转部（毛刷）是否缠绕了垃圾、绳子等物，是否被堵塞？（请参看第 12 页）● 打扫毛很长的物体、或不同种类的地毯，可能会发生旋转变慢或不旋转的情况。 |
| 手柄按键部的灯 | <ul style="list-style-type: none">● 下列情况时，即使垃圾未积满也可能灯亮（请参看第 8 页），此种情况并非异常。<ul style="list-style-type: none">• 砂土等垃圾很多时<ul style="list-style-type: none">→ 请清除掉垃圾并维护保养各过滤网（请参看第 8～11 页）• 软管、延长管、吸嘴中堵塞垃圾时<ul style="list-style-type: none">→ 请清除掉堵塞的垃圾 |
| | <ul style="list-style-type: none">● 下列情况时，即使垃圾积满也可能不会灯亮（请参看第 8 页），此种情况并非异常。<ul style="list-style-type: none">• 宠物毛或棉状垃圾很多时<ul style="list-style-type: none">→ 请清除掉垃圾并维护保养各过滤网（请参看第 8～11 页）• 在中运转模式或弱运转模式下，可能不会灯亮<ul style="list-style-type: none">→ 请在强运转模式下，将地面吸嘴从地面提起确认是否会灯亮 |
| | <ul style="list-style-type: none">● 此种情况可能是因为垃圾积满一直未清理，继续吸尘时，为保护马达，本体内部的空气保护装置启动引起的，并非异常。<ul style="list-style-type: none">→ 请清除掉垃圾并维护保养各过滤网（请参看第 8～11 页） |

维护保养时

困惑时

故障的判断 (续)

在委托修理之前，请先确认下列项目。

| 发生这种情况时 | 检查之处和处理方法 |
|--|---|
| 异味 排气中发出垃圾的 异味 | <ul style="list-style-type: none">● 吸入气味很重的垃圾后一直未清理时，再运转时可能会产生垃圾的异味。 → 反复运转仍对气味在意时，请进行维护保养（请参考第 8～11 页） → 请清除掉垃圾并对集尘盒进行维护保养（请参考第 8～10 页） |
| 声音 运转声音变大 发出很大的声音 发出异常音 | <ul style="list-style-type: none">● 褶皱过滤网是否堵塞了？ → 请清除掉垃圾并维护保养褶皱过滤网（请参看第 8～10 页）● 软管、延长管、吸嘴是否被垃圾堵塞了？ → 请清除掉堵塞的垃圾● 软管或吸嘴的吸入口是否被堵住了？ |
| 吸力 即使在强运转模式， 吸力也很弱 运转中吸力变弱 | <ul style="list-style-type: none">● 请按下 (关)，再运转一次。● 软管、延长管、吸嘴是否被垃圾堵塞了？ → 请清除掉堵塞的垃圾● 各过滤网是否堵塞了？ → 请清除掉垃圾并维护保养各过滤网（请参看第 8～11 页）● 保护装置是否启动？（请参看第 15 页） |
| 电源线 电源线不能拉出 电源线不能全部卷回 | <ul style="list-style-type: none">● 电源线是否缠绕了？ → 请勿强行拉拽，应按住收线按钮，同时反复进行“回卷”“拉出”操作● 电源线是否绕偏了（只卷在一边了）？ → 先拉出 2～3m 左右，再次回卷 |
| 垃圾感知器 明明有垃圾，垃圾 感知器却不会亮灯 垃圾感知器一直亮 灯，不会熄灭 | <ul style="list-style-type: none">● 吸气口部是否被手或垃圾等堵住了？ → 请移开手或清除掉堵塞的垃圾（请参看第 14 页）● 垃圾感知器的传感器部是否附着垃圾？ → 请用柔软干燥的布擦拭掉垃圾、灰尘等（请参看第 14 页）● 下列情况时，垃圾感知器可能会一直亮着，不会熄灭。<ul style="list-style-type: none">● 对地毯等吸尘时（因存在较多浮毛）● 对棉被、毛毯等床上用品等吸尘时（可能积存较多角质、皮屑、螨虫等） → 持续吸尘后，浮毛、角质、皮屑、螨虫等垃圾会慢慢减少，灯会慢慢熄灭 |
| 确认之后， 异常仍存在时 | <ul style="list-style-type: none">● 切勿自行修理，请带上产品（本体、软管、自由伸缩延长管、地面吸嘴），并带上保修证（请参看第 17～18 页）前往就近的 Panasonic 认定服务店维修。 ※ 具体地址请咨询 Panasonic 客户咨询服务中心（联系电话请参看封底） |

保修证

保修条款

有关保修期内 Panasonic 商品的保修（无偿修理），从购入之日起开始实施。

- 1. 保修期内的商品只可在 Panasonic 认定服务店进行保修；保修时，请出示本保修证及购机发票。
以下两点需特别注意：
 - a. 本保修证遗失后不再补发，请妥善保管；
 - b. 本保修证仅限于中华人民共和国国内有效（香港、澳门、台湾三地区暂不可使用）。
- 2. 自购入之日起在以下期间内，在正常使用中发生故障的情况下进行保修。

- a. 整机 [2] 年内无偿；
- b. 主要部件 [电机] 3 年内无偿；
- c. 附件 [] 有偿提供。

- 3. 属下列情况之一者，即使在保修期内，也不能以保修对待，但是可以实行收费修理：
 - a. 未按商品使用说明书要求使用、维护、保管而造成损坏的；
 - b. 因不正确操作、电源不正常、破损（如：摔落等）而造成损坏的；
 - c. 不经 Panasonic 认定服务店维修人员拆动造成损坏的；
 - d. 不能出示本保修证及有效购机发票的；
 - e. 保修证上记录的信息与商品实物标识不符或者涂改的；
 - f. 因不可抗力因素（如雷电、地震、火灾、水灾等）造成损坏的。
- 4. 本保修条款只适用于消费者个人为生活消费需要而购买使用的场合，不适用于经营性等使用。

[商品信息]
商品名称：真空吸尘器 产地：中国杭州
商品型号：MC-CL825 制造编号：

[保修回执] 以下回执是保修的重要依据，请勿自行撕下

| | | |
|---------------|-------|--------|
| 商品型号：MC-CL825 | 制造编号： | 保修结算 4 |
| 商品型号：MC-CL825 | 制造编号： | 保修结算 3 |
| 商品型号：MC-CL825 | 制造编号： | 保修结算 2 |
| 商品型号：MC-CL825 | 制造编号： | 保修结算 1 |
| 商品型号：MC-CL825 | 制造编号： | 促销员留存 |

[销售记录] 未完整记录以下信息将可能无法进行保修

销售店
(盖章)

销售日期: 发票号码:
顾客姓名: 联系电话:
顾客地址: 邮编:
销售店名称: 销售店电话:
销售店地址:

[维修记录]

维修店名称: 联系电话: 送修日:
维修店地址: 邮编:
故障内容: 故障原因:
维修内容:
维修员签字: 交验日期:

维修店名称: 联系电话: 送修日:
维修店地址: 邮编:
故障内容: 故障原因:
维修内容:
维修员签字: 交验日期:

维修店名称: 联系电话: 送修日:
维修店地址: 邮编:
故障内容: 故障原因:
维修内容:
维修员签字: 交验日期:

Panasonic客户咨询服务中心:
400-810-0781; 800-810-0781 (固定电话)
Panasonic官方网站: <http://panasonic.cn>

松下电器(中国)有限公司

规格

规格

| | |
|----------------|---|
| 型 号 | MC-CL825 |
| 电 源 | 220 V ~ 50 Hz |
| 额 定 功 率 | 1500 W |
| 尺寸 (长 × 宽 × 高) | 297 mm × 256 mm × 234 mm |
| 净 重 | 3.8 kg (本体) 5.2 kg (含软管、自由伸缩延长管、地面吸嘴) |
| 运 转 时 噪 音 | 82 dB |
| 集 尘 容 量 | 0.7 L |
| 电 源 线 长 度 | 5.0 m |
| 附 属 品 | <ul style="list-style-type: none"> • 软管 (1 根) • 手柄毛刷 (附在软管上) (1 个) • 垃圾感知器 (1 个) • 自由伸缩延长管 (1 根) • 地面吸嘴 (空气净子母负离子吸嘴) (1 个) • 棉被吸嘴 (1 个) • 软毛吸嘴 (1 个) • 处处净吸嘴 (1 个) • 两用吸嘴 (1 个) • 清洁用刷子 (1 个) |

※ 本吸尘器属于 II 类器具 

■ 关于抗菌

| 部品名称 | 检测机关 | 检测方法 | 抗菌方法 | 抗菌处理的部品名称 |
|---------|--------------|-------------------------------------|----------------|-----------|
| 抗菌排风过滤网 | 广东省微生物分析检测中心 | 根据 GB21551.1-2008 GB21551.2-2010 | 利用纤维中的 抗菌成分 | 片状无纺布 |

松下电化住宅设备机器（杭州）有限公司
Panasonic Home Appliances (Hangzhou) Co., Ltd.
浙江省杭州市杭州经济技术开发区松乔街 2 号
邮编：310018
原产地：中国 杭州

© Panasonic Home Appliances (Hangzhou) Co., Ltd. 2012

Panasonic 客户咨询服务中心：
400-810-0781；800-810-0781（固定电话）

Panasonic 官方网站：<http://panasonic.cn>



V01ZE800R
F0512-1062
发行：2012 年 5 月
中国印刷