

使用说明书  
(仅限家庭使用)蒸汽挂烫机

型号 NI-GHD017  
NI-GHD016  
NI-GHD015

## 松下·万宝(广州)电熨斗有限公司

地 址：广州市番禺区钟村万宝基地万宝南街2号  
电 话：020-84770888  
邮 编：511495  
原产地：中国

## 松下家电(中国)有限公司

客户咨询服务中心：4008-811-315

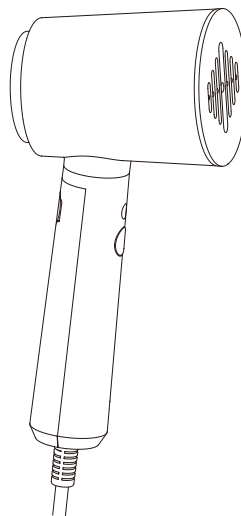

扫描二维码  
观看产品使用视频



- 通讯费用必须由客户自行承担。
- 链接内容可能会发生更改。

扫描二维码  
关注松下服务官方微信平台

在线人工客服 一般保修报装 服务进度查询 获取新品咨询

- 通讯费用必须由客户自行承担。
- 链接内容可能会发生更改。

## 目次

重要安全警示	04-10
各部位名称	11
产品的使用方法	12-14
使用后	15
清洁	16
规格	17
常见故障及处理方法	18-19
产品中有害物质的名称及含量	20

感谢您购买本公司的产品。  
在使用本产品前，  
请仔细阅读本说明书并妥善保管，以备将来参考。

## 重要安全警示

为减少故障、触电、受伤、火灾、死亡以及设备或财产损坏的危险，请务必遵守以下安全注意事项。

### 标志说明

以下标志用于对因无视标志说明和使用不当而导致的危险、伤害和财产损失的程度进行分类和描述。



### 警告

如果您没有遵照此指示操作，您可能会受到严重的伤害甚至死亡。



### 注意

您必须注意，否则潜在的危险可能使您受到轻度的伤害或损坏您的物品。

以下标志用于对需要遵循的说明的种类进行分类和描述。



此标志用于提醒用户注意禁止采取的操作步骤。



此标志用于提醒用户注意为了安全操作本产品而必须遵循的操作步骤。



### 警告

- ❌ 电源线插头或电源线在损坏或发烫的情况下请勿使用。如果插入家用电源插座的电源插头松动时，请勿使用。  
– 否则可能会导致烫伤，触电或因短路而引起火灾。

- ❌ 在本产品接通电源期间，使用者不能离开。  
– 否则可能会引起火灾。

- ❌ 切勿在手湿的情况下将电源插头连接到家用电源插座或从家用电源插座中拔出。  
– 否则可能会导致触电或受伤。

- ❌ 请勿损坏或改造，或用力弯曲，拉扯，扭曲电源线，也不要放置任何重物在电源线上或挤压到电源线。  
– 否则可能会导致触电或短路引起火灾。

- ❌ 请勿让电源线接触烫头的高温表面。  
– 否则可能导致电源线损坏，发生触电，或由于短路而导致火灾。

- ❌ 请勿在捆绑着电源线的状态下使用。  
– 否则可能导致电源线损坏，发生触电，或由于短路而导致火灾。

- ❌ 不要在手湿的时候使用本产品。  
– 否则可能会导致触电或短路引起火灾。

- ❌ 不要让本产品靠近易燃物品(如汽油或类似物品)。  
– 否则可能会引起爆炸或火灾。

- ❌ 请勿改装，拆卸或修理本产品。  
– 否则可能会因为异常操作而导致火灾或伤害，请务必委托本公司指定的维修店修理。





- ❌ 请勿在存放时将电源线缠绕在产品上。  
– 否则可能导致电源线断线，发生触电，或由于短路而导致火灾。

- ❌ 请不要把产品浸入水中或其他液体中。  
– 否则可能会导致烫伤，触电或短路引起火灾。



- ❌ 如果产品发生跌落、有可见的损坏迹象或有渗漏现象，则不能使用。  
– 请不要自行拆机维修，应送指定的维修店修理。

- ❌ 请不要超载使用家用电源插头或线路。  
– 在同一家用电源插座插入过多插头而超载使用时，可能会因过热而导致火灾。

## 警告

-  输入电压必须符合产品上标明的额定电压。  
请将电源插头完全插入插座中。
  - 否则可能会导致受伤、触电或火灾的危险。
-  定期清洁插头，以防止灰尘堆积。
  - 请拔下插头，并用干布擦拭。
-  请单独使用插座，不要使用电源接线板。
  - 否则会造成触电或火灾。
-  发生异常和故障时，请立即停止使用并拔下电源插头。
  - 否则可能会造成火灾、触电或受伤。

<产品本体异常或故障的例子>







  - 电源线损坏，如出现裂纹或露出芯线。
  - 本体、电源插头或电源线异常发热、变形或变色。
  - 移动电源线后，设备有时无法通电。
  - 电源插头或电源线有烧焦的气味。
  - 请咨询本公司授权的服务人员。
-  本产品不宜供肢体、感官或精神上有残疾者、或缺乏经验和知识者(包括儿童)使用，必须有监护者从旁监督并对本产品的使用加以指导，且对使用者的安全能承担责任。应照看好儿童，确保他们不玩耍本器具。
  - 否则可能导致意外的发生或受伤。
-  如果电源软线损坏，为避免危险，必须由制造商或其维修部或类似的专业人员来更换。
  - 否则可能导致意外的发生或受伤。

-  产品必须在稳定的表面上搁置和使用。
  - 否则会造成烫头刮伤，产品掉落会造成身体受伤或烫伤。

-  本产品只能使用带接地线的插座。
  - 否则可能会引起火灾或触电。

-  请妥善处理本产品的包装袋和插头护套，使其远离婴幼儿。
  - 否则有可能导致婴幼儿窒息等意外发生。

## 注意

-  请勿将针或其他类似物品插入蒸汽孔，或将其用于插着缝纫针或其他类似物品的衣物上。
  - 否则会损坏熨烫头部，导致受伤或烫伤。
-  可能会有熨烫面板突然喷出蒸汽的情况，请不要将熨烫面板近距离地对向自己或他人。
  - 否则会造成烫伤。
-  切勿将本产品用于织物以外的物品。
  - 否则可能会导致其损坏。
-  本产品完全冷却之前请勿进行收纳。
  - 否则会造成烫伤。
-  电源线在扭曲的状态下请勿收纳。
  - 否则可能导致电源线断线，发生烫伤，触电，或由于短路而导致火灾。
-  请勿在水箱中加入香水，醋，淀粉，除垢剂，熨烫辅助剂或其他化学物品。  
本产品适用常温纯净水或蒸馏水。
  - 否则可能会沾染衣物，使衣物变色。

## ⚠ 注意

- ⊘ 请勿使用市面上的任何熨烫配件。  
- 否则可能会因为错误操作而导致烫伤或者衣物损坏。

- ⊘ 使用期间，不要用手接触高温部位(熨烫面板表面、本体侧面、及其附近的高温部)。

- 否则会造成烫伤。  
· 不要将手，脚等部位置于熨烫板下方。  
· 不要将熨烫头部放在手、膝盖或身体的其他部位。  
· 当烫头的一部分从熨烫板伸出时，不要使用蒸汽。

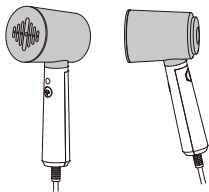

- ⊘ 使用期间，不要触碰蒸汽。  
· 请勿使蒸汽朝向手、膝盖或任何其他身体部位。  
· 请勿熨烫穿在身上的衣物。  
- 否则会造成烫伤。

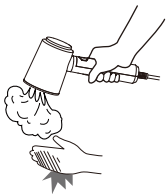

- ⊘ 不要把熨烫头部放在地板上。  
- 否则会造成产品、地板和地毯损坏。

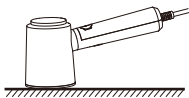

- ⊘ 请勿在电源线缠结的状态下使用本产品。  
- 否则可能会造成电源线损坏，触电和火灾。

- ⊘ 不要拉着电源线提起整个产品。  
- 否则会损坏电源线、触电、火灾。

- ⊘ 请勿在以下场所使用本产品。  
· 不耐高温或者不防潮的墙壁或者家具附近。  
- 否则可能会损坏墙壁或者家具。  
· 高温、湿度大、灰尘多的场所。  
- 否则可能会发生火灾、触电。  
· 厨房等有油烟的场所。  
- 否则可能会因产品被油烟腐蚀损坏导致受伤、触电、或短路引起火灾。  
· 充斥可燃气体等的场所。  
- 否则可能会导致冒烟、起火。

- ⊘ 使用蒸汽可以渗透的手套时，切勿使用蒸汽。  
- 否则可能导致烫伤。

- ⚠ 接通电源后，请等待约 20 秒再使用。  
- 否则会造成烫伤或受伤。

- ⚠ 将电源插头拔出时必须抓住电源插头，不能拉电源线或用湿手触及电源线。  
- 否则会造成火灾、触电、或受伤。

- ⚠ 使用产品时，请注意防止由于蒸汽喷溅所产生的危险。  
- 否则蒸汽喷出可能导致烫伤。

- ⚠ 使用后，请将水箱的水排空。  
- 否则产品在下次使用时会有热水溅出而导致烫伤。

- ⚠ 将本产品用于高级或者特制衣物时，请先在衣物隐蔽处试用。  
- 否则可能会导致其损坏。

- ⚠ 只能使用本产品应有的功能熨烫衣物。  
- 以免烫伤或受伤。

## ⚠ 注意

❗ 在加水或倒水、清洁产品或不使用产品的时候必须将电源插头拔掉。

- 否则会造成触电或因电源线绝缘层老化而起火。

❗ 熨烫如下衣物时，在不显眼部位先试熨，或在衣物上放一块布，以防衣物熨烫后留下烫痕。

- 昂贵或经过特殊处理的布料(天鹅绒、丙烯酸纤维、尼龙、羊绒等)。
  - 标签上注有“低温熨烫”的衣物，或暗色衣物。
- 否则可能会损坏衣物。

❗ 保管产品时，请避开以下场所：

- 高温、高湿、有烟火的场所；
  - 有浇水喷水的场所。
- 否则可能会造成产品劣化、发生故障或事故、受伤。

## 各部位的名称

### 本体正面

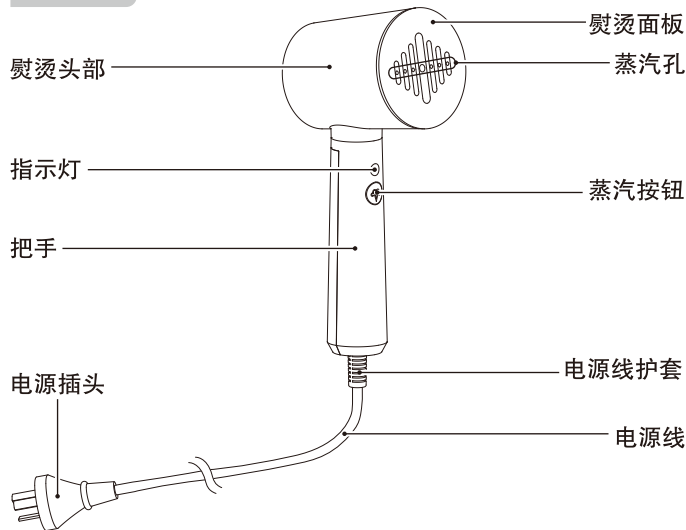

### 本体背面

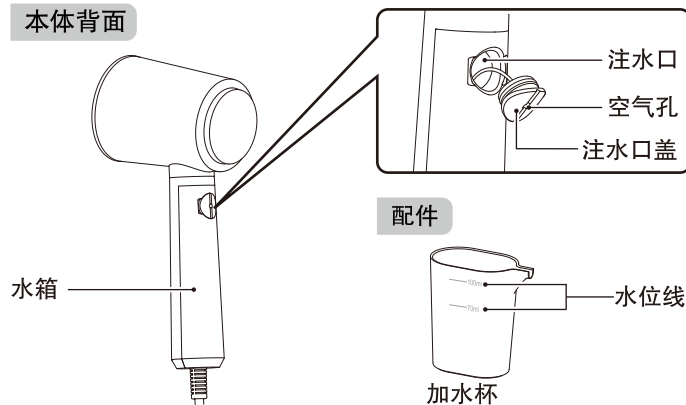

## 产品的使用方法

### 水箱的加水

在给水箱注水前必须将器具的电源插头从插座上拔掉。

**注意：**a. 请不要直接使用自来水或矿物质含量较高的“矿泉水”。否则会影响产品的使用寿命。  
b. 建议使用家庭饮用类蒸馏水或纯净水。

1. 将蒸馏水或过滤水装入至加水杯的 70 mL 水位线位置(水箱的容量约 70 mL)。

打开注水口盖，将产品本体如图示稍微倾斜(约 30°)，然后根据需要加入适量的水。

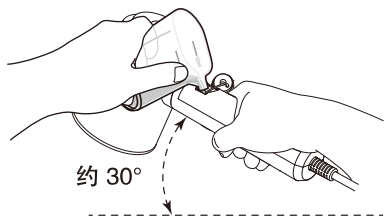
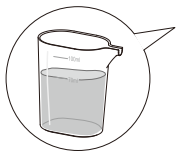

约 30°

2. 在倾斜状态下关闭注水口盖，关闭时注意注水口盖装入的方向。

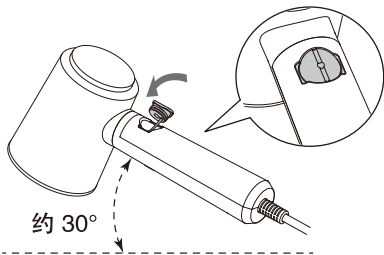

约 30°

#### 注意：

- 给水箱加水时，请将产品稍微倾斜(约 30°)并注意水不要溢出。本体沾附水珠时，请擦干。
- 加水完毕之后，请确实关闭注水口盖。
- 水箱容量约 70 mL，可连续使用约 4 分钟。

## 产品的使用

1. 将电源插头插入合适的家用电源插座中。  
指示灯将点亮，产品开始加热。

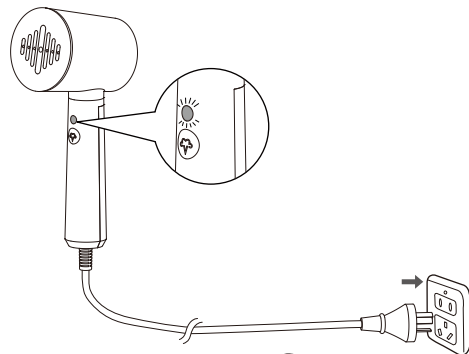

2. 等待约 20 秒即可按住蒸汽按钮开始使用。



- 刚开始使用时，产品可能不会立即喷出蒸汽，产品也可能会有响声，这是正常现象。
- 使用过程中需要加水时，请拔出电源插头后再加水。
- 等待产品加热、使用过程中、更换衣物需要搁置产品时，请将产品侧倒放置。

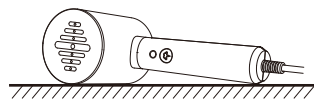

3. 使用完毕，请拔出电源插头切断电源。

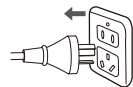

- 根据产品本体的方向，可能会有水箱不供水、蒸汽不喷出的情况。

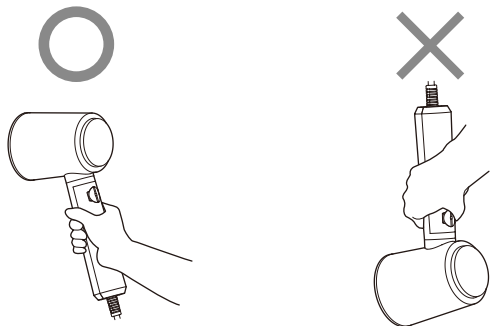

### 出蒸汽角度

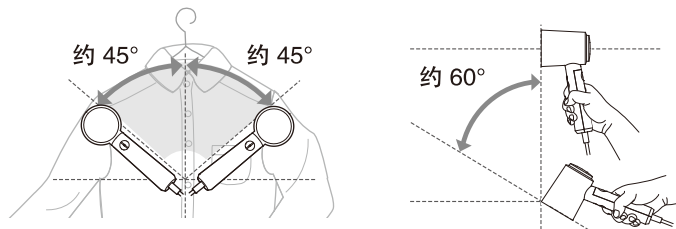

- 漏水或蒸汽弱时，请勿按压蒸汽按钮，请等待约 1 分钟。

#### 注意：

- 产品刚接通电源时，请勿按压蒸汽按钮。
- 停止按压蒸汽按钮即可关闭蒸汽，蒸汽将在 5 秒左右的时间完全停止，请勿靠近身体。
- 抓握把手使用产品时，请勿堵住注水口盖的空气孔，否则可能无法出蒸汽。
- 拔出电源插头后，可能会有少量蒸汽喷出。这并非异常。（这是因为本体内部残留水的缘故）
- 使用时，可能会出现由于室温以及房间的亮度导致看不到蒸汽的情况。

## 使用后

每次使用后  
请进行以下的清洁和保养。

#### (1) 水箱的排水

1. 拔出电源线插头，切断电源。

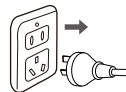

2. 打开注水口盖，一边摇晃产品，一边将水倒出，然后关闭注水口盖。

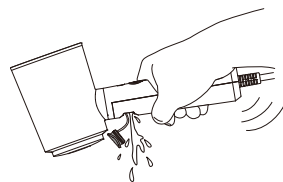

#### (2) 残留水的处理

1. 将电源插头插入合适的交流电源插座中，接通电源。

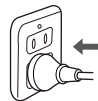

2. 等待约 20 秒后，按压蒸汽按钮，打开蒸汽。

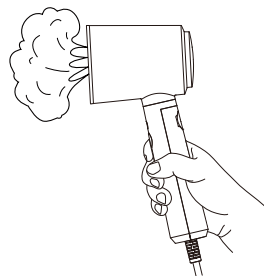

3. 直到熨烫头部没有蒸汽喷出后，松开蒸汽按钮，然后拔出电源线插头。待产品充分冷却后，置于安全处保管。

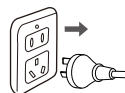

#### 注意：

- 请在稳定的场所保管此产品。  
· 请等待产品完全冷却之后，再保管到衣柜或者抽屉里。



## 清洁

### 注意:

- 使用后, 请冷却 60 分钟以上再进行清洁和保养。
- 切勿使用稀释剂、去污粉或挥发性溶剂等清洁类用品来清洗, 它们会损坏产品。

### · 清洁本体

出现污渍时, 可使用软布沾中性洗涤剂擦拭本体表面等部位。



### · 清洁熨烫面板

如有胶水等粘在熨烫面板, 请用湿布擦拭。



### · 清洁蒸汽孔

如果蒸汽孔出现水垢, 用木制或竹制的牙签将水垢物清理出来, 然后用湿布将熨烫面板擦拭干净。

## 规格

型号	NI-GHD017	NI-GHD016	NI-GHD015
额定电源	220 V ~ 50 Hz		
额定输入功率	1 300 W		
产品重量	约 0.69 kg		
产品尺寸	(宽×深×高) 约 84 × 239 × 119 mm		
插头/电源线长度	单相三极插头/长约 1.8 m		
水箱容量	约 70 mL		
执行标准	GB4706.1-2005, GB4706.84-2007		

本产品仅适合家庭使用。

## 常见故障及处理方法

故障现象	可能造成的原因	处理方法
产品无法产生蒸汽或产生的蒸汽不连贯	▶ 挂烫机未充分加热。	▶ 等待约20秒之后再使用。
	▶ 电源插头没插上, 未按压蒸汽按钮。	▶ 插上电源插头, 确实按压蒸汽按钮。
	▶ 水箱没水或水位过低。	▶ 重新加水(参照第12页《水箱的加水》)。
	▶ 按错误的朝向使用本产品(产品倒置; 产品横放; 喷头向上)。	▶ 按正确的朝向使用。
	▶ 注水口盖的空气孔堵塞。	▶ 用木制或竹制的牙签疏通空气孔。
	▶ 产品电路故障或保险丝烧断。	▶ 送指定维修店检修。
漏水	▶ 内部配管松脱或破损。	▶ 送指定维修店检修。
	▶ 挂烫机未充分加热。	▶ 等待约20秒之后再使用。

## 常见故障及处理方法

故障现象	可能造成的原因	处理方法
产品发出响声	▶ 水箱没水, 会使水泵发生空转, 并发出响声。	▶ 重新加水(参照第12页《水箱的加水》)。
	▶ 按错误的朝向使用本产品(产品倒置; 产品横放; 喷头向上)。	▶ 按正确的朝向使用。
	▶ 内部配管松脱或堵住。	▶ 送指定维修店检修。
如果按照以上方法仍然无法处理故障。		▶

# 产品中有害物质的名称及含量

## 保修证

### 产品中有害物质的名称及含量

部件名称	有害物质						备注
	铅 (Pb)	汞 (Hg)	镉 (Cd)	六价铬 (Cr(VI))	多溴联苯 (PBB)	多溴二苯醚 (PBDE)	
塑料部件 橡胶部件	○	○	○	○	○	○	
金属部件	×	○	×	○	○	○	
电源线、 内部配线	×	○	○	○	○	○	
电路板组件、 电器件	×	○	○	○	○	○	
陶瓷部件	○	○	○	○	○	○	

本表格根据SJ/T 11364的规定编制。

○：表示该有害物质在该部件所有均质材料中的含量均在GB/T 26572规定的限量要求以下。

×：表示该有害物质至少在该部件的某一均质材料中的含量超出GB/T 26572规定的限量要求。



此标志标识产品的环保使用期限为10年，在环保使用期限内，产品中含有的有毒有害物质或元素在正常使用下不会发生外泄或突变，用户使用该产品不会对环境造成严重污染或对其人身、财产造成严重损害。产品过了环保使用期要废弃时，必须按国家相关法律法规进行合理处理。

#### 保修条款

有关保修期内Panasonic商品的保修（无偿修理），从购入之日起开始实施。

1.保修期内的商品只可在Panasonic认定维修店进行保修；保修时，请出示本保修证及购机发票。

以下两点需特别注意：

- a.本保修证遗失后不再补发，请妥善保管；
- b.本保修证仅限于中华人民共和国国内有效（香港、澳门、台湾三地区暂不可使用）。

2.自购入之日起在以下期间内，在正常使用中发生故障的情况下进行保修。

整机一年内无偿保修

3.属下列情况之一者，即使在保修期内，也不能以保修对待，但是可以实行收费修理：

- a.未按商品使用说明书要求使用、维护、保管而造成损坏的；
- b.因不正确操作、电源不正常、破损（如：摔落等）而造成损坏的；
- c.经Panasonic认定维修店维修人员拆卸造成损坏的；
- d.不能出示本保修证及有效购机发票的；
- e.保修证上记录的信息与商品实物标识不符或者涂改的；
- f.因不可抗力因素（如雷电、地震、火灾、水灾等）造成损坏的。

4.本保修条款只适用于消费者个人为生活消费需要而购买使用的场合，不适用于经营性等使用。

#### 商品信息

商品名称：蒸汽挂烫机 \_\_\_\_\_ 产地：中国 \_\_\_\_\_

商品型号：NI-GHD017/GHD016/GHD015 \_\_\_\_\_ 制造编号： \_\_\_\_\_

**【保修回执】** 以下回执是保修的重要依据，请勿自行撕下

商品型号：NI-GHD017/GHD016/GHD015      制造编号： \_\_\_\_\_      **保修结算4**

商品型号：NI-GHD017/GHD016/GHD015      制造编号： \_\_\_\_\_      **保修结算3**

商品型号：NI-GHD017/GHD016/GHD015      制造编号： \_\_\_\_\_      **保修结算2**

商品型号：NI-GHD017/GHD016/GHD015      制造编号： \_\_\_\_\_      **保修结算1**

商品型号：NI-GHD017/GHD016/GHD015      制造编号： \_\_\_\_\_      **促销员留存**

**[销售记录]** 此处所载信息仅于商品保修时作核对之用，  
本公司不对该信息进行收集记录。



销售日期: ..... 发票号码: .....  
顾客姓名: ..... 联系电话: .....  
顾客地址: ..... 邮 编: .....  
销售店名称: ..... 销售店电话: .....  
销售店地址: ..... 邮 编: .....

**[维修记录]**  
维修店名称: ..... 联系电话: ..... 送修日: .....  
维修店地址: ..... 邮 编: .....  
故障内容: ..... 故障原因: .....  
维修内容: .....  
维修员签字: ..... 交验日期: .....

维修店名称: ..... 联系电话: ..... 送修日: .....  
维修店地址: ..... 邮 编: .....  
故障内容: ..... 故障原因: .....  
维修内容: .....  
维修员签字: ..... 交验日期: .....

维修店名称: ..... 联系电话: ..... 送修日: .....  
维修店地址: ..... 邮 编: .....  
故障内容: ..... 故障原因: .....  
维修内容: .....  
维修员签字: ..... 交验日期: .....

本保修证因含有消费者个人信息，请妥善自行保管。  
Panasonic客户咨询服务中心：4008-811-315；  
Panasonic官方网站：http://panasonic.cn

松下家电(中国)有限公司

Series of horizontal lines for writing a memo.